

VERPAKKEN



Optimaal verpakken, transporteren en opslaan – het brede assortiment van ZARGES biedt u voor elke behoefte de bijpassende kist. Dankzij de vele toepassingen qua binnenwerk en mobiliteit, evenals het omvangrijke pakket accessoires kunt u een kist van ZARGES omvormen tot uw eigen ZARGES kist - uw op maat toegesneden en onverwoestbare metgezel.

Inhoud:

- 01** Kisten en koffers _____ vanaf pag. **10**
- 02** Bakken, manden en pallets _____ vanaf pag. **70**

Informatie, toepasbaarheid, levertijd en actuele prijzen zijn opvraagbaar bij TPSC magazijnstellingen

TPSC magazijnstellingen - info@tpscmagazijnstellingen.nl - T. 026-3633688

Deze producten vallen onder de TPSC PRO KLANT condities. Wilt u ook TPSC-PRO-KLANT worden?

www.tpscmagazijnstellingen.nl is onderdeel van Fedo beheer / TPSC - „al sinds 2001 actief“ / van toepassing leveringsvoorwaarden TPSC



Kwaliteit van de marktleider – details, die ons onderscheiden.

De naam ZARGES staat al decennia lang borg voor de hoogst mogelijke kwaliteit. Kwaliteitsbeheer wordt bij ZARGES in het kader van een certificeringsonderzoek getoetst en is in overeenstemming met de meest recente norm: EN ISO 9001:2008.

Wij houden bij onze werkzaamheden rekening met deze en andere normen, voorschriften en wetten. Dat weerspiegelt zich enerzijds in de betrouwbaarheid en duurzaamheid van onze producten, die moeten voldoen aan de hoge verwachtingen die onze klanten en partners ervan hebben.

Anderzijds verbeteren wij daardoor de procedures binnen ons bedrijf. Wij richten onze procedures voor productie en kwaliteitsbeheer zo in dat functionele storingen tijdig worden onderkend en beperkt.

De continue doorontwikkeling zien wij als een verplichting jegens onze klanten en partners.

Wij leveren producten en prestaties, die aan uw verwachtingen voldoen – Kwaliteit van ZARGES.

Details waarin wij ons onderscheiden:



Uiterst stevige lassen zorgen voor een unieke stevigheid van de kisten van ZARGES.



Het onderstel van een kastwagen is volledig van aluminium vervaardigd, en daardoor licht en corrosiebestendig.



Een dekselafdichting van neopreen rubber binnenin het deksel zelf, is veilig beschermd tegen beschadiging, veilig beschermend tegen stof en vocht, zodat de kist een lange nuttige levensduur zal hebben.



Ingebouwd en uit een stuk gegoten stootlijst, licht en simpel te vervangen.



Dicht gelaste, dampdichte kist met unieke stabiliteit en dichtheid.



De dekselbanden zijn aan de uiteinden tegen rafelen afgewerkt, scheuren niet af bij hoge belasting en zijn met speciale klinknagels bevestigd.

Informatie, toepasbaarheid, levertijd en actuele prijzen zijn opvraagbaar bij TPSC magazijnstellingen

TPSC magazijnstellingen - info@tpscmagazijnstellingen.nl - T. 026-3633688

Deze producten vallen onder de TPSC PRO KLANT condities. Wilt u ook TPSC-PRO-KLANT worden?

www.tpscmagazijnstellingen.nl is onderdeel van Fedo beheer / TPSC - „al sinds 2001 actief“ / van toepassing leveringsvoorwaarden TPSC

Binnenuitrusting

ZARGES biedt voor elke verpakkingstaak de bijpassende binnenuitrusting. Een ruime keuze aan standaardbinnenuitrusting biedt al antwoord op een groot aantal verpakkingstaken. Bovendien biedt ZARGES voor elk nog zo bijzonder transportprobleem het passende, individueel vervaardigde schuiminterieur.



Breed productenassortiment

ZARGES biedt een breed productenassortiment, lopend van de lichte Universele transportkist K405 via de robuuste universele transportkist K470 tot de waterdampdichte speciale kist K475. En speciale constructies, zoals de Mitraset 19"-behuizing of speciale ZARGES-palletoplossingen ronden het assortiment af. Het assortiment kisten wordt aangevuld door een groot aantal wagens, gemaakt van aluminium of van andere materialen, evenals pallets van aluminium. Het programma van ZARGES biedt altijd de perfecte oplossing... of het nu om een standaardproduct handelt of om een speciale fabriekaaf.



ZARGES biedt unieke, innovatieve oplossing voor meer klantenprofijs

Clip-On wielen, die u zonder gereedschap in luttele seconden op elke kist kunt monteren.



Comfortsluitingen van ZARGES combineren uitstekende ergonomische eigenschappen met een buitengewone levensduur.



ZARGES K 470 IP 67
Gepatenteerd ZARGES sluitsysteem maakt beschermingsgraad IP 67 mogelijk.



K470 IP 65 – unieke bescherming tegen stof en spuitwater. Voorzien van TÜV-certificaaf.



Het nieuwe innovatieve rolwielelement van de K424 XC combineert lichtlopende, ingebouwde mobiliteit met stapelbaarheid van alle series kisten van ZARGES. Optioneel is hierbij een set Off Road wielen met een Ø 125 mm



Dankzij een perfect samenspel van interieur en omkasting zijn alle ZARGES kisten voor gevaarlijke goederen bestand tegen een valtest vanaf een hoogte van 9 m.



Informatie, toepasbaarheid, levertijd en actuele prijzen zijn opvraagbaar bij TPSC magazijnstellingen

TPSC magazijnstellingen - info@tpscmagazijnstellingen.nl - T. 026-3633688

Deze producten vallen onder de TPSC PRO KLANT condities. Wilt u ook TPSC-PRO-KLANT worden?

www.tpscmagazijnstellingen.nl is onderdeel van Fedo beheer / TPSC - „al sinds 2001 actief“ / van toepassing leveringsvoorwaarden TPSC



Kisten en koffers van ZARGES:
altijd een optimale toepassing
van vakmensen voor vakmensen.

Informatie, toepasbaarheid, levertijd en actuele prijzen zijn opvraagbaar bij TPSC magazijnstellingen

TPSC magazijnstellingen - info@tpscmagazijnstellingen.nl - T. 026-3633688

Deze producten vallen onder de TPSC PRO KLANT condities. Wilt u ook TPSC-PRO-KLANT worden?

www.tpscmagazijnstellingen.nl is onderdeel van Fedo beheer / TPSC - „al sinds 2001 actief“ / van toepassing leveringsvoorwaarden TPSC

Kisten en koffers van ZARGES – veilig verpakken en transporteren.

01

KISTEN EN KOFFERS



01

Kisten en bakken van ZARGES vormen de logistieke oplossing van vakmensen voor vakmensen, die veilig willen kunnen verpakken en transporteren. Ze vallen op door hun geringe eigengewicht, hoge stevigheid en extreem lange nuttige levensduur. Kisten en bakken zijn er in talrijke uitvoeringen en hebben veel doordachte, comfortabele oplossingen. Ze zijn stapelbaar, bestand tegen temperaturen en zijn robuust. Dit draagt bij tot een hoge nuttige waarde en een unieke waardevastheid. En dat al sinds de jaren 1950 toen ZARGES de eerste van aluminium gemaakte kisten op de markt bracht. Deze klassieker, de ZARGES-kist K 470, werd gedurende vele jaren doorontwikkeld en wordt thans overal ter wereld – in de ware zin van het woord van noordpool tot in alle woestijnen – voor de meest uiteenlopende doeleinden toegepast. Daarbij stelt ZARGES steeds weer nieuwe standaarden op het gebied van innovatie: dankzij nieuwe uitvoeringen, maar ook door een gerichte doorontwikkeling van de kisten en bakken.

Dankzij het omvangrijke assortiment accessoires kunnen de kisten en bakken bovendien optimaal worden aangepast op de afzonderlijke eisen. Bovendien is er de garantie op een snelle beschikbaarheid van alle modellen.

ZARGES levert - voor doeleinden in de sfeer van representatie en presentatie - ook kwalitatief hoogwaardige koffers, die niet enkel opvallen door een stijlvolle vormgeving, maar ook door een hoog draagcomfort. Desondanks bieden de presentatie- en servicekoffers een hoge stevigheid en een trefzekere bescherming.

NIEUW







De modelserie K 424 XC Trolley kist

Verenigt de legendarische kwaliteit van een ZARGES kist met nieuwe mobiliteit. Nieuw: nu ook gecertificeerd voor gevaarlijke goederen.



Inhoud Hoofdstuk **01**

vanaf pag.

	K 424 XC Trolley kist	12
	K 470 Universele kist	22
	Speciale kisten	48
	Eurobox	54
	ZARGES box	64
	K 405 Transportbox	67
	K 411 ZARGES Koffer	68

Informatie, toepasbaarheid, levertijd en actuele prijzen zijn opvraagbaar bij TPSC magazijnstellingen

TPSC magazijnstellingen - info@tpscmagazijnstellingen.nl - T. 026-3633688

Deze producten vallen onder de TPSC PRO KLANT condities. Wilt u ook TPSC-PRO-KLANT worden?

www.tpscmagazijnstellingen.nl is onderdeel van Fedo beheer / TPSC - „al sinds 2001 actief“ / van toepassing leveringsvoorwaarden TPSC

NIEUW van ZARGES –

de nieuwe K 424 XC Trolley kist verenigt de legendarische kwaliteit van een kist van ZARGES met nieuwe mobiliteit.



ZARGES K 424 XC Trolley kist – door vakmensen voor vakmensen gemaakt.

De eisen die aan een mobiele kist worden gesteld, zijn net zo divers als de behoeften van de mensen die ze gebruiken. Hoe kan dan iedereen even enthousiast zijn over de ZARGES K 424 XC Trolley kist? Ongeacht of sprake is van technische hulpverlening, brandweer, industrie, ambacht, film- en fotobranche of bij gebruik in de vrije tijd? Heel simpel, omdat het ontwerp tot het essentiële is gereduceerd: perfecte bescherming,

Informatie, toepasbaarheid, levertijd en actuele prijzen zijn opvraagbaar bij TPSC magazijnstellingen

TPSC magazijnstellingen - info@tpscmagazijnstellingen.nl - T. 026-3633688

Deze producten vallen onder de TPSC PRO KLANT condities. Wilt u ook TPSC-PRO-KLANT worden?

www.tpscmagazijnstellingen.nl is onderdeel van Fedo beheer / TPSC - „al sinds 2001 actief“ / van toepassing leveringsvoorwaarden TPSC



Opmerking:

voor patent aangemeld en
wettelijk beschermd industrieel model.

Ingebouwde wielen zorgen voor mobiliteit – altijd.

De robuuste kwaliteit van ZARGES staat borg voor een hoge belastbaarheid van de kist. Gering gewicht dankzij toepassing van aluminium. Comfortabele handgrepen voor een uitstekend ergonomisch gebruik. Extra grote wielen verhogen zo nodig de bodemvrijheid. Flexibele binnenuitrustingen bieden oplossingen voor nagenoeg elke verpakkingstaak.



- 1 Stapelhoeken.**
Slagvaste kunststof en ingebouwde stapelementen voor een trefzekere stapelbaarheid



- 2 Comforthandgreep met veer van ZARGES.**
Ergonomisch gevormd en extreem belastbaar.



- 3 Comfortsluiting van ZARGES.**
Extreem lange levensduur, uitgerust met cilindersloten.



- 4 Gemaakt van aluminium.**
Ondanks het geringe eigen gewicht belastbaar tot wel 50 kg.



- 5 Rondlopende ribben en hoekribben.**
Voor extra vormstabiliteit.



- 6 Telescopische handgreep.**
Ingebouwde, uittrekbare greep voor meer mobiliteit.



- 7 Dekselriemen.**
Verhoogde stabiliteit.



- 8 Standaard voorzien van een schuimstof bodemzetsstuk**
Uitneembaar, gemaakt van slijtvast polyetheneenschuim.



- 9 Wielen, standaard, 50 mm.**
Optimale mobiliteit door speciale wielen van pol-



- Set wielen, optioneel, 125 mm.**
Mobiliteit, ook op oneffen ondergrond en over grotere afstand.



- Set wielen voor gebruik buitenshuis, optioneel, 220 mm met voet.**
Voor onbeperkte



- Optionele voet voor Offroad Set 220 mm.**
Uitklapbaar.

Informatie, toepasbaarheid, levertijd en actuele prijzen zijn opvraagbaar bij TPSC magazijnstellingen

TPSC magazijnstellingen - info@tpscmagazijnstellingen.nl - T. 026-3633688

Deze producten vallen onder de TPSC PRO KLANT condities. Wilt u ook TPSC-PRO-KLANT worden?

www.tpscmagazijnstellingen.nl is onderdeel van Fedo beheer / TPSC - „al sinds 2001 actief“ / van toepassing leveringsvoorwaarden TPSC



Tip van ZARGES

u 4 B/X50/S/17/D
BAM 14989 ZARGES

K 424 XC kisten in alle maten verkrijgbaar en optioneel ook met certificaat voor transport gevaarlijke stoffen.



Geïntegreerde speciale wielen Ø 50 mm



Stapelbaar, ook met gemonteerde set wielen (bestelnr. 41818), ook voor andere modelseries van ZARGES

Stevigheid, gecombineerd met flexibiliteit: de lichte en onverwoestbare transporttoepassing voor elke ondergrond met veel accessoires:

- Robuuste, mobiele aluminium kist uitgevoerd in ZARGES kwaliteit, hoge levensduur,
- Optimale mobiliteit door geïntegreerde 50 mm wielen en uittrekhandgreep (bestelnr. 41810-41814) resp. tweede terugverende handgreep aan de korte zijde (bestelnr. 41815).
- Geluidsarm verrijden door speciale wielen Ø 50 mm van polyurethaan en polyamide.
- Trefzeker stapelbaar dankzij stapelhoeken, gemaakt van slagvaste kunststof en ingebouwde stapelelementen in het draagframe. Ook stapelbaar in combinatie met ZARGES kisten type K470 en Eurobox..
- Hoge belastbaarheid tot 50 kg totaalgewicht bij gering eigen gewicht.
- Standaard uitgerust met een uitneembaar bodemschuim uit slijtvast PE schuim.
- Comfortsluitingen van ZARGES met een extreem hoge levensduur, voorzien van cilindersloten.
- Veelzijdig dankzij een breed assortiment aanpasbare binnenuitrustingen.
- Op aanvraag: set wielen 125 mm of set off road 220 mm voor een betere verrijdbaarheid op verschillende ondergronden.

Zie nr.	Binnenmaat L × B × H, ca. mm	Buitenmaat L × B × H, ca. mm	Inhoud, ca. l	Gewicht ca. kg	Trekhandgreep	Bij toelating voor gevaarlijke stoffen, maximaal toelaatbaar bruto massa, kg	max. totale massa, ca. kg	Bestel- nr.	Prijzen excl. BTW €
1	516 × 350 × 159	550 × 400 × 233	28	6,3	3-delig	25,0	25,0	41810	269,-
2	550 × 350 × 310	600 × 400 × 385	60	7,3	3-delig	25,0	25,0	41811	280,50
3	750 × 350 × 380	800 × 400 × 455	99	9,0	2-delig	35,0	35,0	41812	375,50
4	750 × 450 × 310	800 × 500 × 385	105	9,5	2-delig	35,0	35,0	41813	411,-
5	750 × 635 × 410	800 × 685 × 485	195	12,0	2-delig	35,0	35,0	41814	464,50
6	910 × 350 × 380	960 × 400 × 455	120	9,5	2. Terugverende	50,0	50,0	41815	390,-

Informatie, toepasbaarheid, levertijd en actuele prijzen zijn opvraagbaar bij TPSC magazijnstellingen

TPSC magazijnstellingen - info@tpscmagazijnstellingen.nl - T. 026-3633688

Deze producten vallen onder de TPSC PRO KLANT condities. Wilt u ook TPSC-PRO-KLANT worden?

K 424 XC Trolley Office Box

Het mobiele kantoor

- Robuuste, mobiele kist, gemaakt van aluminium, uitgevoerd in ZARGES-kwaliteit, met hoge levensduur, betrouwbare begeleider.
- Optimale mobiliteit, zeer geluidsarm verrijden door speciale wielen Ø 50 mm van polyurethaan en polyamide.
- Trefzeker stapelbaar dankzij stapelhoeken, gemaakt van slagvaste kunststof en ingebouwde stapelementen in het draagframe.
- Standaard uitgerust met een uitneembaar bodemschuim uit slijtvast PE schuim.
- Rondlopende wand- en hoekribben voor extra vormstevigheid.
- Voorzien van twee stabiele banden.
- Stof- en spatwaterdicht dankzij neopreen pakking rondom het deksel.
- Met voorziening voor het inhangen van registers.



01

Binnenmaat L × B × H, ca. mm	Buitenmaat L × B × H, ca. mm	Inhoud, ca. l	Gewicht ca. kg	Trekhandgreep	max. totale massa, ca. kg	Bestel- nr.	Prijzen excl. BTW €
400 × 330 × 380	450 × 410 × 455	50	6,7	driedelig	25,0	41809	388,-

Pakket voor complete uitrusting: Trolley Office Box.



Nr. 1: Basismodel	Binnenmaat	uitgerust met				Bestelnr.	Prijzen excl. BTW €
		Nr. 2: Set scheidings- wanden	Nr. 3: Attaché-interieur	Nr. 4: Fixatiehoek	Nr. 5: Set wielen		
41809	400 x 330 x 380	41835	41834	41836	41818	41837	445,-

Set fixatiehoeken Zet ZARGES-kisten vast tegen verschuiven bij transport in een personenwagen.

- Fixeren zonder gereedschap met klittenband: blijft op de meeste stukken tapijt vastzitten in de kofferbak van een personenwagen.
- Oppervlakten geëloxeerd.
- Uitgerust met een elastische rubberen band voor het vastzetten van kleine onderdelen.

Afmetingen L × B × H, ca. mm	Passend bij	Bestel- nr.	Prijzen excl. BTW €
200 × 100 × 150	alle kisten	41807	29,50



Informatie, toepasbaarheid, levertijd en actuele prijzen zijn opvraagbaar bij TPSC magazijnstellingen

TPSC magazijnstellingen - info@tpscmagazijnstellingen.nl - T. 026-3633688

Deze producten vallen onder de TPSC PRO KLANT condities. Wilt u ook TPSC-PRO-KLANT worden?

www.tpscmagazijnstellingen.nl is onderdeel van Fedo beheer / TPSC - „al sinds 2001 actief“ / van toepassing leveringsvoorwaarden TPSC

K 424 XC Trolley kist binnenuitrustingen

01



Dekseltas

Representatieve dekseltas van zwart nylon voor zelfinbouw. Ideaal voor tablets, kabels, kleine onderdelen of documenten. Combineert de bescherming van onderdelen met structuur in de kist. U kunt de bergtas eenvoudig wegnemen.

Omschrijving	Afmetingen L x B x H, ca. mm	Passend voor kisten met binnenmaat, L x B vanaf mm	Bestel-nr.	Prijzen excl. BTW €
Dekseltas, groot	420 x 260 x 40	550 x 350	41820	56,50
Dekseltas, klein	260 x 150 x 40	310 x 250	41821	38,-



Attaché-interieur

De praktische map voor documenten en hulpstukken, gemaakt van onverslijtbaar weefsel om zelf te monteren. Eenvoudig te monteren. Zelfklevende uitvoering.

Afmetingen L x B, ca. mm	Passend voor kisten met binnenmaat, L x B vanaf mm	Bestel-nr.	Prijzen excl. BTW €
430 x 290	550 x 350	40626	23,50
290 x 260	41809	41834	23,50



Gereedschapstas

De draagbare, uitneembare opbergtas voor gereedschap. Gemaakt van onverslijtbaar nylon. Met uitklapbaar vak voor gemakkelijke toegang tot gereedschap. Montage met tweedelige kliknagels.

Afmetingen L x B x H, ca. mm	Passend voor binnenmaat L x B, ca. mm	Bestel-nr.	Prijzen excl. BTW €
430 x 260 x 40	550 x 350	40627	38,-



Gereedschapstas zelfklevend

Uitneembare, comfortabele gereedschapstas van robuust materiaal. Gemakkelijk monteren zonder boren met metalen adapter. Ook passend bij kisten met beveiligingsklasse IP 65 en IP 67.

NIEUW

Afmetingen L x B x H, ca. mm	Passend voor binnenmaat, L x B, ca. mm	Bestel-nr.	Prijzen excl. BTW €
430 x 260 x 60	550 x 350	40630	50,-



Schuiminterieur

De universele bescherming voor gevoelige voorwerpen. Duurzame en slijtvaste bekleding van polyetheenschuim. Bodem en wanden gemaakt van Plastazote LD 45 (volumegegewicht 45 kg/m³, 11 mm dik). Dekselschuim van PU-noppenschuim. Inclusief bodemschuim, zelfklevende uitvoering.

Vele toepassingsmogelijkheden



Passend voor	Binnenmaat L x B x H, ca. mm	Bestel-nr.	Prijzen excl. BTW €
41810	516 x 350 x 159	43889	43,-
41811	550 x 350 x 310	43864	54,-
41812	750 x 350 x 380	43891	79,-
41813	750 x 450 x 310	43892	85,-
41814	750 x 635 x 410	43893	108,-
41815	910 x 350 x 380	43890	88,-

Informatie, toepasbaarheid, levertijd en actuele prijzen zijn opvraagbaar bij TPSC magazijnstellingen

TPSC magazijnstellingen - info@tpscmagazijnstellingen.nl - T. 026-3633688

Deze producten vallen onder de TPSC PRO KLANT condities. Wilt u ook TPSC-PRO-KLANT worden?

www.tpscmagazijnstellingen.nl is onderdeel van Fedo beheer / TPSC - „al sinds 2001 actief“ / van toepassing leveringsvoorwaarden TPSC

K 424 XC Trolley kist binnenuitrustingen

Plukschuimset

Voorgestante inleg uit zacht schuim, gemaakt van polyurethaanschuim met open celstructuur.

De snelle en eenvoudige oplossing voor afzonderlijke stukken of kleine series.

Aanpassing van de vorm zonder gereedschap mogelijk.

Twee verschillende plaatdikten in een set, dekselinzet van noppenschuim met een dikte van 30 mm, bodemschuim met een dikte van 10 mm.

Het noppenschuim in de deksel is zelfklevend.



Passend voor	Binnenmaat L x B x H, ca. mm	Bestel-nr.	Prijzen excl. BTW €
41810	516 x 350 x 159	43848	53,50
41811	550 x 350 x 380	43854	63,50
41812	750 x 350 x 380	43850	96,-
41813	750 x 450 x 310	43851	99,50
41814	750 x 635 x 410	43852	141,50
41815	910 x 350 x 380	43853	99,50

Binnentas met dwarsverdeler

Het flexibele systeem om te ordenen, verstelbare vakverdeling.

Robuuste, waterafstotende binnentas van polyester.

Volledig afsluitbaar dankzij rondlopende ritssluiting.

Eenvoudig in- en uitladen door zijdelingse verstevigingen.

Uitneembaar, en draagbaar met stabiele draagbanden.

Uitgerust met dwarsverdelers die met klittenband verstelbaar zijn.



Tip van ZARGES

Alle inzettassen laten zich ideaal met de nieuwe dekseltassen combineren.
Bestelnr. 41820 en 41821 combineren.



Flexibele vakverdelers zorgen duurzaam voor de nodige orde.



Combinatie met een dekseltas is mogelijk



Gemakkelijk te vullen en te legen dankzij de grote opening van de tas



Omschrijving	Afmetingen L x B x H, ca. mm	Aantal dwarsverdelers	Bestel-nr.	Prijzen excl. BTW €
Scheidingswandenset voor 41809	400 x 330 x 250	2	41835	35,-
Inzettas voor 41810	516 x 350 x 159	4	41822	45,50
Inzettas voor 41811	550 x 350 x 310	4	41823	54,50
Inzettas voor 41812	750 x 350 x 380	6	41824	60,50
Inzettas voor 41813	750 x 450 x 310	6	41826	61,50
Inzettas voor 41814	750 x 635 x 410	6	41827	69,50
Inzettas voor 41815	910 x 350 x 380	6	41828	64,50

Informatie, toepasbaarheid, levertijd en actuele prijzen zijn opvraagbaar bij TPSC magazijnstellingen

TPSC magazijnstellingen - info@tpscmagazijnstellingen.nl - T. 026-3633688

Deze producten vallen onder de TPSC PRO KLANT condities. Wilt u ook TPSC-PRO-KLANT worden?

www.tpscmagazijnstellingen.nl is onderdeel van Fedo beheer / TPSC - „al sinds 2001 actief“ / van toepassing leveringsvoorwaarden TPSC

**TOP
PRODUCT**



Losse schuiminterieurs

Uit een grote keuze aan materialen vervaardigen wij op maat gesneden schuiminterieurs die qua bescherming en functionaliteit perfect zijn afgestemd op de door u te verpakken artikelen.

U levert ons foto's, tekeningen, 3D-gegevens of de originele onderdelen aan en onze constructeurs ontwikkelen voor u de op maat gemaakt passende interieurs.

U kunt daarbij uit verschillende kleuren kiezen. Verkrijgbaar zijn ook antistatisch en brandwerende uitvoeringen. Bijzonder aan dit hoogwaardige schuiminterieur is dat wij vooraf de beschermende werking van de uiteindelijke verpakking kunnen berekenen.

Op basis van gewicht, oppervlakte, valhoogte en gevoeligheid (G-waarde) ontwikkelen wij voor u een verpakking met optimaal aangepaste dikte van het schuiminterieur.

Het resultaat is een maximale bescherming bij een zo gering mogelijk grondstofgebruik.

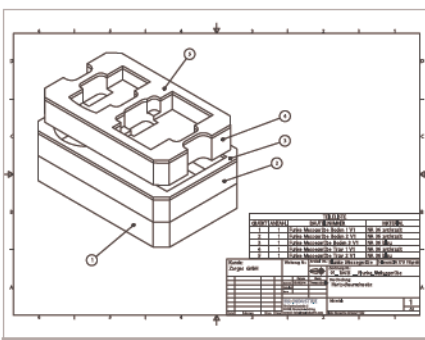

Individuele vormgeving



3D-gegevens vereenvoudigen de projectwerkzaam-



Interieurs in verschillende kleuren vergroten het



Nauwkeurig passende uitvoering van het schuiminterieur

Informatie, toepasbaarheid, levertijd en actuele prijzen zijn opvraagbaar bij TPSC magazijnstellingen

TPSC magazijnstellingen - info@tpscmagazijnstellingen.nl - T. 026-3633688

Deze producten vallen onder de TPSC PRO KLANT condities. Wilt u ook TPSC-PRO-KLANT worden?

www.tpscmagazijnstellingen.nl is onderdeel van Fedo beheer / TPSC - „al sinds 2001 actief“ / van toepassing leveringsvoorwaarden TPSC

K 424 XC Trolley kist mobiliteit

De modelserie K 424 XC is al voorzien van een set wielen van \varnothing 50 mm. Deze vallen op door hun lichte en geruisloze loop.



01

Set wielen 125 mm

Wielset met massieve rubberen wielen en velgen van kunststof, geen sporen achterlatend.

Verhoogt de bodenvrijheid naar 50 mm. Met hoogwaardige kogel-lagers en steekassen.

Montage zonder gereedschap op knopdruk mogelijk op elke K 424 XC. Te allen tijde, dus naderhand te monteren. Inclusief bewaertas van robuust nylon weefsel.



Tip van ZARGES

In **luttel**
seconden monteerbaar
of demonteerbaar.



Passend voor kisten	Wielen- \varnothing , ca. mm	Bestel-nr.	Prijzen excl. BTW €
alle K 424 XC	125	41818	50,-

Offroad Set 220 mm

Wielen voor onbeperkte mobiliteit op elke ondergrond. Mobiliteit ook op zwaar, onbegaanbaar terrein. Hoogwaardige luchtbanden voor K 424 XC Trolley kist, \varnothing 220 mm. Verhoogt de bodenvrijheid naar 65 mm. Eenvoudig te monteren steunvoeten maken horizontale plaatsing mogelijk. Wielen en as kunnen zonder gereedschap worden gemonteerd en gedemonteerd.



Passend voor kisten	Wielen- \varnothing , ca. mm	Bestel-nr.	Prijzen excl. BTW €
41811, 41812, 41815	220	41819	133,-
41813	220	41832	133,-
41814	220	41833	133,-



Informatie, toepasbaarheid, levertijd en actuele prijzen zijn opvraagbaar bij TPSC magazijnstellingen

TPSC magazijnstellingen - info@tpscmagazijnstellingen.nl - T. 026-3633688

Deze producten vallen onder de TPSC PRO KLANT condities. Wilt u ook TPSC-PRO-KLANT worden?

www.tpscmagazijnstellingen.nl is onderdeel van Fedo beheer / TPSC - „al sinds 2001 actief“ / van toepassing leveringsvoorwaarden TPSC

K 424 XC Trolley kist standaardaccessoires



Beugelslot

Beugelslot met 3-cijferige, vrij te kiezen cijfercombinatie. Beugeldiameter 5 mm.

Passend bij	Bestel-nr.	Prijzen excl. BTW €
alle kisten van ZARGES	46989	17,-

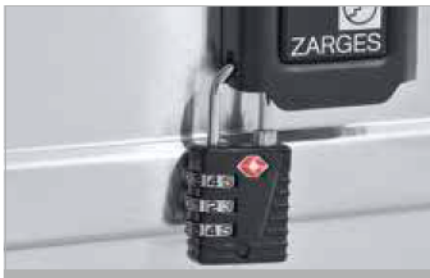

TSA-beugelslot

Beugelslot met 3-cijferige, vrij te kiezen, cijfercombinatie. Het beugelslot kan door de douane zonder schade worden geopend.

Passend bij	Bestel-nr.	Prijzen excl. BTW €
alle kisten van ZARGES	46789	23,-



Verankeringskabel

Voorkomt het wegdragen / diefstal van een gesloten ZARGES kist. Snelle beveiliging op bouwplaatsen of in voertuigen. U kunt de kabel uitsluitend wegnemen als het deksel geopend is. RVS-kabel met kunststof coating, dikte: 8 mm, 10 mm incl. coating. Lengte 1,20 m. Eén kabeleinde voorzien van lus. Passend bij alle K 424 XC Trolley kist.

Montage	Bestel-nr.	Prijzen excl. BTW €
door ZARGES	375891	69,50
Zelfmontage	41838	58,50

Individuele K 424 XC



Gestanst schild

Aan te brengen op houders met reliëf in DIN-schrift, blokletters, 20 mm letterhoogte, één of meerdere regels.



Gestante tekst

In DIN-schrift, blokletters, 20 mm letterhoogte, één of meerdere regels.



Etikethouder

In verschillende maten conform DIN of als speciale maat.



Overslagsluiting

Bedoeld voor verzegeling met beugelslot. Voor toepassing op sloten met een beugeldiameter van 8 mm.

Tekst op kist

ZARGES biedt individuele tekst aan:



- ① Zeefdruk, in één of meer kleuren
- ② Zelfklevende folie, desgewenst niet afneembaar.
- ③ Plakletters
- ④ Monteren van tyeenlaties

Informatie, toepasbaarheid, levertijd en actuele prijzen zijn opvraagbaar bij TPSC magazijnstellingen

TPSC magazijnstellingen - info@tpscmagazijnstellingen.nl - T. 026-3633688

Deze producten vallen onder de TPSC PRO KLANT condities. Wilt u ook TPSC-PRO-KLANT worden?

K 424 XC Trolley kist pakket met complete uitrusting

TOP
 PRODUCT
**Opmerking:**

De combinatie van dekseltas en praktische **set wielen 125 mm** maakt de K 424 XC tot uw universeel aanpasbare partner.

**Tip van ZARGES**

De **volledige uitrustingspakketten voor de K 424 XC** bieden u een prijsvoordeel van **15% vergeleken met de prijs** van de afzonderlijke componenten.

Slim kopen als pakket – de nuttigste varianten verenigd in een ZARGES K 424 XC.

- Keuze uit twee maten.
- Aantrekkelijke uitrustingspakketten met prijsvoordeel bevatten: K 424 XC (bestelnr. 41811 of 41812), dekseltas (bestelnr. 41820), inzettas (bestelnr. 41823 of 41824) en set wielen (bestelnr. 41818).



Volledig uitrustingspakket K 424 XC

Omschrijving	Basismodel	Binnenmaat L × B × H, ca. mm	uitrust met			Bestel- nr.	Prijzen excl. BTW €
			Inzettas	Dekseltas	Set wielen		
Pakket 1	41811	550 × 350 × 310	41823	41820	41818	41816	367,50

Informatie, toepasbaarheid, levertijd en actuele prijzen zijn opvraagbaar bij TPSC magazijnstellingen

TPSC magazijnstellingen - info@tpscmagazijnstellingen.nl - T. 026-3633688

Deze producten vallen onder de TPSC PRO KLANT condities. Wilt u ook TPSC-PRO-KLANT worden?

www.tpscmagazijnstellingen.nl is onderdeel van Fedo beheer / TPSC - „al sinds 2001 actief“ / van toepassing leveringsvoorwaarden TPSC

Universele kist K470 – topkwaliteit op elk punt.



Het origineel dateert van 1950.

Topkwaliteit is altijd een kwestie van details. En juist daarom hebben onze universele transportkisten ons niet alleen marktleider gemaakt, maar ook leidinggevend op het gebied van kwaliteit.

Informatie, toepasbaarheid, levertijd en actuele prijzen zijn opvraagbaar bij TPSC magazijnstellingen

TPSC magazijnstellingen - info@tpscmagazijnstellingen.nl - T. 026-3633688

Deze producten vallen onder de TPSC PRO KLANT condities. Wilt u ook TPSC-PRO-KLANT worden?

www.tpscmagazijnstellingen.nl is onderdeel van Fedo beheer / TPSC - „al sinds 2001 actief“ / van toepassing leveringsvoorwaarden TPSC

Superioriteit begint in het klein.



- 1 Schuimafdichting rondom de gehele deksel.**
Preventief tegen slijtage, overbelasting en beschadiging.



- 2 Afdichtende werking** ook in de hoekzones geborgd.



- 3 RVS pianoscharnieren vastgeklonken** in de mantelplaat en in het massieve dekselprofiel (borging tegen uitscheuren).



- 4 Stapelhoeken** van stevig aluminiumgietwerk.



- 5 Twee belastbare dekselbanden**
Aan de uiteinden tegen ultrafelen afgewerkt. Scheurt niet uit bij hoge belasting. Met speciale klinknagels (grote kop) bevestigd.



- 6 Ergonomischer dankzij bredere handgrepen.**
Bredere en dikkere greepvlakken maken het hanteren van deze kisten nog comfortabeler en minder vermoeiend.



- 7 Alle geklonken verbindingen** met massieve klinknagels uitgevoerd.



- 8** Afhankelijk van de maatvoering **rondom** wand- en hoekribben voor meer stevigheid.

! **Opmerking:**
De universele transportkist K 470 is verkrijgbaar in 25 standaardmaten.



- 9 Geleiders** van stevig aluminiumprofiel bij kisten vanaf een buitenmaat van 1.200 mm x 800 mm (extra versteviging).



- 10 Rand-, bodem-, deksel-frame** van massief profielmateriaal, profielstootranden volledig gelast en door zeer stevige vormsluiting duurzaam verbonden met het plaatmateriaal.

Toegesneden op uw behoeften – meer keuze bij de comfortsluitingen.

De comfortsluitingen van ZARGES kunnen te allen tijde worden voorzien van een cilinderslot of een borgveer tegen openspringen. Bovendien is beveiliging door middel van beugelslot of loodzegel mogelijk.



Sluiting met cilinderslot



Sluiting met borgveer tegen openspringen



Sluiting met K 470-klem en beugelslot



Sluiting met borgveer tegen openspringen en een cilinderslot

Informatie, toepasbaarheid, levertijd en actuele prijzen zijn opvraagbaar bij TPSC magazijnstellingen

TPSC magazijnstellingen - info@tpscmagazijnstellingen.nl - T. 026-3633688

Deze producten vallen onder de TPSC PRO KLANT condities. Wilt u ook TPSC-PRO-KLANT worden?

www.tpscmagazijnstellingen.nl is onderdeel van Fedo beheer / TPSC - „al sinds 2001 actief“ / van toepassing leveringsvoorwaarden TPSC

1 kist – 1.000 mogelijkheden:

de ZARGES K 470 biedt als standaardproduct of als bijzonder gefabriceerd artikel altijd de perfecte oplossing voor de hoogste eisen.

Kwetsbare apparatuur voor expedities, dringend benodigde hulpgoederen voor buitenlandse missies of het vervoer van gevaarlijke goederen: de klassieke aluminium kist K 470 van ZARGES biedt de perfecte bescherming voor alles wat mee moet – zelfs onder extreme omstandigheden. Een uitgebreid assortiment systeemaccessoires garandeert de optimale verpakkingsooplossing voor elke taakstelling.



Op maat gemaakt schuiminterieur.



Inzettassen van robuust weefsel

Binnenuitrusting

Bij een optimale verpakking behoort ook een passende binnenwerk. ZARGES biedt bij alle standaard K-470 kisten een schuimbekleding. Nieuw zijn inzettassen van een robuust kunststofweefsel voor de meest gangbare maten. Dankzij vakverdelers zorgen ze voor een flexibele indeling van de binnenuitrusting. Ook plukschuimsets en scheidingswandsets zijn verkrijgbaar voor de meest gangbare maten. Uiteraard biedt ZARGES voor elk nog zo bijzonder transportprobleem een passend op maat gemaakt schuiminterieur.

Meer informatie treft u aan op pag. 28.



Hijsbandenset (4 stuks) van kunststof vezels of RVS



Aluminium pallets

Mobiliteitsoplossingen

Afhankelijk van de grootte, gewicht en transportvereisten biedt het ZARGES Case Center de passende Mobiliteitsoplossing: Clip-on wielen, onderwagen of palletonderbouw tevens voor uitrusting achteraf van bestaande kisten. De ZARGES K 470 kan optioneel worden voorzien van door TÜV-goedgekeurde hijsmiddelen.

Meer informatie treft u aan op pag. 32.



Informatie, toepasbaarheid, levertijd en actuele prijzen zijn opvraagbaar bij TPSC magazijnstellingen

TPSC magazijnstellingen - info@tpscmagazijnstellingen.nl - T. 026-3633688

Deze producten vallen onder de TPSC PRO KLANT condities. Wilt u ook TPSC-PRO-KLANT worden?

www.tpscmagazijnstellingen.nl is onderdeel van Fedo beheer / TPSC - „al sinds 2001 actief“ / van toepassing leveringsvoorwaarden TPSC

Accessoires

Lege kisten zonder binnenuitrusting voldoen maar in enkele gevallen volledig aan de wensen en verlangens. ZARGES biedt daarom niet alleen kwalitatief hoogwaardige kisten van aluminium, maar complete verpakingsconcepten met daarop afgestemde binnenuitrustingen en praktische accessoires.

Meer informatie treft u aan op pag. 34.



Toegepaste preventie dankzij verankeringskabel



Zelfklevend schild voor pakbonnen

Individualisering

Desgewenst worden de kisten voorzien van lakwerk conform een RAL-kleurtint of van opschriften, stansen of met andere kenmerken.

Meer informatie treft u aan op pag. 36.



Gestante tekst



Lakwerk

ZARGES K 470 – Toelating voor gevaarlijke stoffen

Voor het verpakken en vervoeren van gevaarlijke stoffen heeft de wetgever strenge veiligheidvoorschriften opgesteld. Gevaarlijke stoffen mogen uitsluitend worden vervoerd in verpakkingen die aan deze criteria voldoen en door de officiële instanties zijn toegelaten.

Alle standaard en specials met een K470-producten zijn voorzien van een typekeuring en gecertificeerd voor het verpakken en vervoeren van gevaarlijke stoffen.

Een omvangrijk assortiment aan accessoires rondt het ZARGES-programma "Gevaarlijke stoffen" af. Op die manier biedt ZARGES een optimale verpakkingstoepassing voor elke taakstelling.

Meer informatie treft u aan op pag. 37.



ZARGES K 470 – optioneel met beschermingsklasse IP 65 of IP 67.

Voor extra dichtheid en veiligheid. Extra stof- en waterdicht, met TÜV-certificaat.

Meer informatie treft u aan op pag. 40.



Informatie, toepasbaarheid, levertijd en actuele prijzen zijn opvraagbaar bij TPSC magazijnstellingen

TPSC magazijnstellingen - info@tpscmagazijnstellingen.nl - T. 026-3633688

Deze producten vallen onder de TPSC PRO KLANT condities. Wilt u ook TPSC-PRO-KLANT worden?

www.tpscmagazijnstellingen.nl is onderdeel van Fedo beheer / TPSC - „al sinds 2001 actief“ / van toepassing leveringsvoorwaarden TPSC



01



Opmerking:

Het programma K 470-producten wordt aangevuld met een breed aanbod doordachte binnenuitrustingen, evenals talloze toepassingen die het hanteren vergemakkelijken.



Ergonomische, extra brede comfort-handgrepen van ZARGES



Comfortsluiting van ZARGES met een lange nuttige levensduur



De serie K 470 biedt u met 25 standaard maten, met een inhoud tussen 13 en 829 liter, een gevarieerde keuzemogelijkheid. Voorziet dit programma niet in de passende kist voor u? Dan biedt ZARGES ook kisten speciaal op maat gemaakt aan.

- Kwalitatief hoogwaardige universele kist, gemaakt van aluminium.
- Deksel met pianoscharnier van roestvrij staal, twee dekselbanden en schuimafdichting rondom in de gehele deksel.
- Stapelhoeken van aluminium spuitgietwerk.
- Hoge stevigheid dankzij drie volledig gelaste frames.
- Profielstootranden volledig gelast.
- Ribben rondom en hoekribben voor extra stevige vorm
- Extra dikke 1,5 mm aluminiumplaat bij alle kisten K 470 vanaf de basismaat 750 x 550 mm.
- Ergonomische, hoog belastbare en terugverende comfort handgrepen.
- ZARGES comfort handgrepen zijn belastbaar tot 50 kg per handgreep.
- Ergonomische en duurzame comfortsluitingen voor minstens 20.000 bediencycli.
- Spansluitingen: veiligheid door cilinderslot, looddraad, borgveer tegen openspringen of hangslot (max. beugelsterkte 6 mm) mogelijk.
- 25 standaard uitvoeringen, klantspecifieke uitvoeringen op aanvraag.

Informatie, toepasbaarheid, levertijd en actuele prijzen zijn opvraagbaar bij TPSC magazijnstellingen

TPSC magazijnstellingen - info@tpscmagazijnstellingen.nl - T. 026-3633688

Deze producten vallen onder de TPSC PRO KLANT condities. Wilt u ook TPSC-PRO-KLANT worden?

www.tpscmagazijnstellingen.nl is onderdeel van Fedo beheer / TPSC - „al sinds 2001 actief“ / van toepassing leveringsvoorwaarden TPSC

Universele kist K 470



Tip van ZARGES

UN 4 B/X102/S/17/D
BAM 8311 ZARGES

K470 kisten in alle maten verkrijgbaar en optioneel ook met certificaat voor transport gevaarlijke stoffen.



Zie nr.	Binnenmaat L x B x H, ca. mm	Buitenmaat L x B x H, ca. mm	Inhoud, ca. l	Gewicht ca. kg	Bij toelating voor gevaarlijke stoffen, maximaal toelaatbaar bruto massa, kg	Passende schuim- bekleding*	Bestel- nr.	Prijzen excl. BTW €
1	350 x 250 x 150	400 x 300 x 180	13	2,6	26,0	43860	40835	143,50
2	350 x 250 x 310	400 x 300 x 340	27	3,1	58,0	43861	40677	160,-
3	550 x 350 x 150	600 x 400 x 180	29	4,2	65,0	43862	40810	173,50
4	550 x 350 x 220	600 x 400 x 250	42	4,8	65,0	43863	40568	191,50
5	550 x 350 x 310	600 x 400 x 340	60	5,0	70,0	43864	40678	210,-
6	550 x 350 x 380	600 x 400 x 410	73	5,3	75,0	43865	40564	211,-
7	550 x 550 x 220	600 x 600 x 250	67	5,6	65,0	43866	40849	229,-
8	550 x 550 x 380	600 x 600 x 410	115	6,6	75,0	43867	40859	292,-
9	550 x 550 x 580	600 x 600 x 610	175	7,8	94,0	43868	40836	310,-
10	600 x 430 x 450	650 x 480 x 480	116	6,5	70,0	43869	40837	267,-
11	600 x 560 x 440	650 x 610 x 470	148	7,4	83,0	43871	40839	286,-
12	690 x 460 x 380	740 x 510 x 410	121	6,9	71,0	43873	40841	252,-
13	690 x 640 x 340	740 x 690 x 370	150	8,0	84,0	43874	40842	342,-
14	690 x 640 x 430	740 x 690 x 460	190	8,6	100,0	43875	40843	346,-
15	750 x 550 x 380	800 x 600 x 410	157	10,0	102,0	43877	40565	319,-
16	750 x 550 x 580	800 x 600 x 610	239	12,0	126,0	43878	40566	364,-
17	780 x 480 x 520	830 x 530 x 550	195	11,1	103,0	43879	40844	361,-
18	900 x 480 x 400	950 x 530 x 430	173	11,0	93,0	43880	40845	364,-
19	900 x 640 x 450	950 x 690 x 480	259	13,4	115,0	43881	40846	447,-
20	950 x 450 x 380	1.000 x 500 x 410	162	10,9	65,0	43882	40567	364,-
21	1.150 x 350 x 150	1.200 x 400 x 180	60	7,5	50,0	43887	40847	339,-
22	1.150 x 750 x 480	1.200 x 800 x 510	414	20,0	183,0	43884	40580	568,-
23	1.350 x 400 x 220	1.400 x 450 x 250	119	9,5	65,0	43888	40848	392,-
24	1.550 x 550 x 465	1.600 x 600 x 495	396	25,0	150,0	43885	40875	684,-
25	1.650 x 750 x 670	1.700 x 800 x 700	829	30,0	200,0	43886	40876	817,-

* Aanbrengen van schuim niet in de prijs inbegrepen.

Opmerking: De afmeting is ca. 20 mm kleiner dan de binnenmaat (behalve in de laatste rij in de laatste kolom). Speciale afmetingen op aanvraag.
Informatie, toepasbaarheid, levertijd en actuele prijzen zijn opvraagbaar bij TPSC magazijnstellingen

TPSC magazijnstellingen - info@tpscmagazijnstellingen.nl - T. 026-3633688

Deze producten vallen onder de TPSC PRO KLANT condities. Wilt u ook TPSC-PRO-KLANT worden?

www.tpscmagazijnstellingen.nl is onderdeel van Fedo beheer / TPSC - „al sinds 2001 actief“ / van toepassing leveringsvoorwaarden TPSC

K 470 Binnenuitrusting

01



Dekseltas

Representatieve dekseltas van zwart nylon weefsel om zelf in te bouwen. Ideaal voor tablets, laptop, kabels, kleine onderdelen of documenten.

Combineert de bescherming van onderdelen met een goede ordening in de kist. De tas kan eenvoudig uit het deksel worden genomen.



Omschrijving	Afmetingen L x B x H, ca. mm	Passend vanaf binnenmaat L x B, ca. mm	Bestel- nr.	Prijzen excl. BTW €
Dekseltas, groot	420 x 260 x 40	550 x 350	41820	56,50
Dekseltas, klein	260 x 150 x 40	310 x 250	41821	38,-



Attaché-interieur

De praktische map voor documenten en hulpstukken, gemaakt van onverslijtbaar weefsel om zelf te monteren. Eenvoudig te monteren, zelfklevende uitvoering.

Afmetingen L x B x H, ca. mm	Passend vanaf binnenmaat L x B, ca. mm	Bestel- nr.	Prijzen excl. BTW €
430 x 290 x 20	550 x 350	40626	23,50



Gereedschapstas

De draagbare, uitneembare opbergtas voor gereedschap. Gemaakt van onverslijtbaar nylon. Met uitklapbaar vak voor gemakkelijke toegang tot gereedschap. Montage met tweedelige kliknagels.

Afmetingen L x B x H, ca. mm	Passend voor binnenmaat L x B, ca. mm	Bestel- nr.	Prijzen excl. BTW €
430 x 260 x 40	550 x 350	40627	38,-



Gereedschapstas zelfklevend

Uitneembare, comfortabele gereedschapstas van onverslijtbaar nylon. Gemakkelijk te monteren, zelfklevende uitvoering met metalen adapter. Ook passend bij kisten met beveiligingsklasse IP 65 en IP 67.

NIEUW

Afmetingen L x B x H, ca. mm	Passend voor binnenmaat L x B, ca. mm	Bestel- nr.	Prijzen excl. BTW €
430 x 260 x 40	550 x 350	40627	38,-

Informatie, toepasbaarheid, levertijd en actuele prijzen zijn opvraagbaar bij TPSC magazijnstellingen

TPSC magazijnstellingen - info@tpscmagazijnstellingen.nl - T. 026-3633688

Deze producten vallen onder de TPSC PRO KLANT condities. Wilt u ook TPSC-PRO-KLANT worden?

www.tpscmagazijnstellingen.nl is onderdeel van Fedo beheer / TPSC - „al sinds 2001 actief“ / van toepassing leveringsvoorwaarden TPSC

K 470 Binnenuitrusting

Scheidingswandenset

Het individuele systeem voor grote artikelen.
Gemaakt van kwalitatief hoogwaardig schuim. Om zelf in te bouwen.
Inclusief bodemschuim en noppenschuim in het deksel.



Afmetingen L x B x H, ca. mm	Passend voor binnenmaat L x B, ca. mm	Bestel- nr.	Prijzen excl. BTW €
550 x 350 x 190	550 x 350	40730	64,50

Verstelbare aluminium scheidingswandset

Bestaande uit één schot met twee rasterstroken.
Schept nog meer orde in uw kist. Het kunststof raster is zelfklevend.
Zonder gebruik van gereedschap is positiewijziging van de aluminium scheidingwand mogelijk.



Afmetingen B x H, ca. mm	Passend bij	Bestel- nr.	Prijzen excl. BTW €
346 x 215	40568	40864	16,50
346 x 305	40678, 40564	40865	22,-
446 x 345	40567	40866	27,-

Inzettas met dwarsverdeling

Robuuste, waterwerende binnentas van polyester.
Volledig afsluitbaar dankzij rondlopende ritssluiting.
Eenvoudig in- en uitladen door zijdelingse verstevigingen.
Uitneembaar, voorzien van stevige draaggrepen.



Universele bescherming voor elke inhoud



Tip van ZARGES

Alle inzettassen laten zich ideaal met de nieuwe dekseltassen **bestelnr. 41820 en 41821** combineren.

Afmetingen L x B x H, ca. mm	Passend bij	Aantal dwarsverdelers	Bestel- nr.	Prijzen excl. BTW €
550 x 350 x 310	40678	4	41823	54,50
550 x 350 x 380	40564	4	41829	57,50
750 x 550 x 380	40565	6	41830	70,50

Informatie, toepasbaarheid, levertijd en actuele prijzen zijn opvraagbaar bij TPSC magazijnstellingen

TPSC magazijnstellingen - info@tpscmagazijnstellingen.nl - T. 026-3633688

Deze producten vallen onder de TPSC PRO KLANT condities. Wilt u ook TPSC-PRO-KLANT worden?

www.tpscmagazijnstellingen.nl is onderdeel van Fedo beheer / TPSC - „al sinds 2001 actief“ / van toepassing leveringsvoorwaarden TPSC



Schuiminterieur

Desgewenst worden alle K 470 kisten bekleed met een duurzame, slijtvaste bekleding van PE-schuim: Bodem en wanden gemaakt van Plastazote LD 45 schuim, (volumegegewicht 45 kg/m³, dikte 11 mm), deksel bekleed met polyurethaannoppenschuim. Andere materialen en wanddiktes op aanvraag.

Passend voor	Binnenmaat (l × b × h, ca. mm)	Bestel-nr.	Prijzen excl. BTW €
40835	350 × 250 × 150	43860	36,50
40677	350 × 250 × 310	43861	39,50
40810	550 × 350 × 150	43862	42,-
40568	550 × 350 × 220	43863	43,50
40678	550 × 350 × 310	43864	54,-
40564	550 × 350 × 380	43865	57,50
40849	550 × 550 × 220	43866	62,-
40859	550 × 550 × 380	43867	73,-
40836	550 × 550 × 580	43868	100,50
40837	600 × 430 × 450	43869	77,50
40839	600 × 560 × 440	43871	87,50
40841	690 × 460 × 380	43873	81,-
40842	690 × 640 × 340	43874	81,-
40843	690 × 640 × 430	43875	93,-
40565	750 × 550 × 380	43877	93,-
40566	750 × 550 × 580	43878	125,50
40844	780 × 480 × 520	43879	96,50
40845	900 × 480 × 400	43880	86,-
40846	900 × 640 × 450	43881	110,-
40567	950 × 450 × 380	43882	81,-
40580	1.150 × 750 × 480	43884	140,50
40875	1.550 × 550 × 465	43885	148,50
40876	1.650 × 750 × 670	43886	231,-
40847	1.150 × 350 × 150	43887	76,50
40848	1.350 × 400 × 220	43888	97,-



Universele bescherming voor elke inhoud



Vele toepassingsmogelijkheden

Meerprijs voor montage	Bestel-nr.	Prijzen excl. BTW €
43860, 43861	926005	18,50
43862-43864, 43866	926006	24,50
43865, 43867-43884	926007	30,50
43885-43888	926008	37,-

Plukschuimset

Voorgestante inleg uit zacht schuim, gemaakt van polyurethaanschuim met open celstructuur. De snelle en eenvoudige oplossing voor losse onderdelen of kleine series. Aanpassing van de vorm is zonder gereedschap mogelijk.

Twee verschillende plaatdiktes van plukschuim in een set, dekselinzet van noppenschuim met een dikte van 30 mm, bodemschuim met een dikte van 10 mm.

Het noppenschuim in de deksel is zelfklevend.



Passend voor	Binnenmaat (l × b × h, ca. mm)	Bestel-nr.	Prijzen excl. BTW €
40810, 40568	550 × 350 × 220	40735	39,-
40678, 40564	550 × 350 × 380	43854	63,50
40849	750 × 550 × 220	40736	62,50

Informatie, toepasbaarheid, levertijd en actuele prijzen zijn opvraagbaar bij TPSC magazijnstellingen

TPSC magazijnstellingen - info@tpscmagazijnstellingen.nl - T. 026-3633688

Deze producten vallen onder de TPSC PRO KLANT condities. Wilt u ook TPSC-PRO-KLANT worden?

www.tpscmagazijnstellingen.nl is onderdeel van Fedo beheer / TPSC - „al sinds 2001 actief“ / van toepassing leveringsvoorwaarden TPSC

K 470 Binnenuitrusting

Individuele schuiminterieurs – "hightech" voor de binnenuitrusting

Uit een grote keuze aan materialen vervaardigen wij op maat gesneden schuiminterieurs die qua bescherming en functionaliteit perfect zijn afgestemd op de door u te verpakken artikelen.

U levert ons foto's, tekeningen, 3D-gegevens of de originele onderdelen aan... en onze constructeurs ontwikkelen voor u volledig op maat de perfect passende interieurs.

U kunt daarbij uit verschillende kleuren kiezen. Ook verkrijgbaar zijn antistatisch en brandwerende uitvoeringen.

Bijzonder aan dit hoogwaardige schuiminterieur is dat wij vooraf de beschermende werking van de uiteindelijke verpakking kunnen berekenen.

Op basis van gewicht, oppervlakte, valhoogte en gevoeligheid (G-waarde) ontwikkelen wij voor u een verpakking met optimaal aangepaste dikte van het schuiminterieur.

Het resultaat is een maximale bescherming bij een zo gering mogelijk grondstofgebruik.

**TOP
PRODUCT**

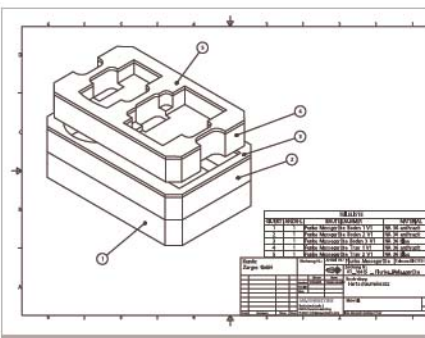

Individuele vormgeving



3D-gegevens vereenvoudigen de projectwerkzaamheden



Nauwkeurig passende uitvoering van het schuiminterieur



Informatie, toepasbaarheid, levertijd en actuele prijzen zijn opvraagbaar bij TPSC magazijnstellingen

TPSC magazijnstellingen - info@tpscmagazijnstellingen.nl - T. 026-3633688

Deze producten vallen onder de TPSC PRO KLANT condities. Wilt u ook TPSC-PRO-KLANT worden?

www.tpscmagazijnstellingen.nl is onderdeel van Fedo beheer / TPSC - „al sinds 2001 actief“ / van toepassing leveringsvoorwaarden TPSC



01

K 470 Mobiliteit



01



Hijsband van kunststof vezels

Draagvermogen tot maximaal 200 kg per kist.
Geringere massa.
Zonder klapperende geluiden.
1 Set = 4 stuks (per kist nodig).
Gebruik is tevens mogelijk in combinatie met UN-certificering voor transport van gevaarlijke stoffen.



Bestel-nr.	Prijzen excl. BTW €
40745	213,-



Opmerking:

montage uitsluitend door deskundig personeel of door ZARGES.



Hijsband van RVS staalkabel

Gemakkelijk schoon te maken resp. te decontamineren.
Goede bestendigheid tegen UV-straling en chemicaliën.
1 Set = 4 stuks (per kist nodig).
Gebruik is tevens mogelijk in combinatie met UN-certificering voor transport van gevaarlijke stoffen.



Bestel-nr.	Prijzen excl. BTW €
40746	240,-



Opmerking:

montage uitsluitend door deskundig personeel of door ZARGES.



Clip-On wielen

Mobiliteit voor alle kisten met een binnenmaat vanaf 550 mm x 350 mm.
Montage zonder gereedschap mogelijk.
Wielen van massief rubber, Ø 100 mm, zwenkwielen voorzien van rem.
Draagvermogen tot 100 kg bij vier wielen.

Omschrijving	Bestel-nr.	Prijzen excl. BTW €
Twee bokwielen, elk met klemmechanisme 1 x links en 1 x rechts.	40741	56,-
2 zwenkwielen, elk met klemmechanisme 1 x links en 1 x rechts.	40742	70,50



Tip van ZARGES

Aanbeveling voor plaatsing van de wielen:

2 zwenkwielen (1 x bestelnr. 40742) en
2 bokwielen (1 x bestelnr. 40741) of
4 zwenkwielen (2 x bestelnr. 40742)



Hoekwielen

2 wielen van hoogwaardig polyamide.
Simpel te monteren dankzij schroefverbindingen.
Belastbaar tot 50 kg/set.
Optimaal geschikt voor kisten met een lengte van 800 mm tot maximaal 1000 mm.
Levering inclusief de benodigde bevestigingsmiddelen en montagehandleiding.

Bestel-nr.	Prijzen excl. BTW €
40738	24,50

Informatie, toepasbaarheid, levertijd en actuele prijzen zijn opvraagbaar bij TPSC magazijnstellingen

TPSC magazijnstellingen - info@tpscmagazijnstellingen.nl - T. 026-3633688

Deze producten vallen onder de TPSC PRO KLANT condities. Wilt u ook TPSC-PRO-KLANT worden?

www.tpscmagazijnstellingen.nl is onderdeel van Fedo beheer / TPSC - „al sinds 2001 actief“ / van toepassing leveringsvoorwaarden TPSC

K 470 Mobiliteit

Beschrijving	Bestel-nr.	Prijzen excl. BTW €
Trolley	40739	44,-
Uitbreidingspakket	40740	13,50

! **Opmerking:**
Met behulp van het **uitbreidingspakket 40740 kunt u meer boxen voorzien** van een trolley.

Trolley

Uitschuifbare trolley.
Eenvoudig zelf te monteren.
Handgreep is uittrekbaar en vergrendelbaar.
U kunt de trolley te allen tijde zonder gereedschap wegnemen.
Optimaal geschikt voor kisten met een lengte van 600 mm tot maximaal 800 mm.
Licht lopend onderstel, Ø 54 mm.
Draagvermogen 30 kg.



passend voor buitenmaat L x B, ca. mm	Bestel-nr.	Prijzen excl. BTW €
600 x 400 en 580 x 380	40607	145,50
800 x 600 en 760 x 580	40608	149,50

Onderzetwagen W 150

Aluminium verrijdbaar onderstel, lage uitvoering.
Onderstel: 2 zwenk- en 2 bokwielen, Ø 125 mm, 40 mm breed, soepel lopend, rubberen wielen, zonder strepen achterlatend en uitgevoerd met kogellagers en afdekkappen.
Draagvermogen 150 kg.



passend voor buitenmaat L x B, ca. mm	Bestel-nr.	Prijzen excl. BTW €
760 x 580	40680	223,-

Onderzetwagen W 152

Aluminium verrijdbaar onderstel, Hoge uitvoering, H = 450 mm.
Onderstel: 2 zwenk- en 2 bokwielen op de hoeken, Ø 125 mm, 40 mm breed, soepel lopend, met rubber banden, 'streeploos', met kogellagers, afdekkappen.
Draagvermogen 150 kg.



passend voor buitenmaat L x B, ca. mm	Bestel-nr.	Prijzen excl. BTW €
800 x 600	45096	327,-
1.200 x 800	45097	516,-

Onderzetwagen voor zware lasten W 154

Gelaste aluminium profielconstructie.
Wielen van wit polyamide. 2 bokwielen en 2 zwenkwielen met rem.
Draagvermogen 45096: 300 kg.
Draagvermogen 45097: 600 kg.



! **Opmerking:**
Individuele uitvoering is op aanvraag mogelijk.

Aluminium pallets

Desgewenst kunnen de kisten worden voorzien van een palletonderstel.
Pallets van hout, aluminium of kunststof.



Informatie, toepasbaarheid, levertijd en actuele prijzen zijn opvraagbaar bij TPSC magazijnstellingen

TPSC magazijnstellingen - info@tpscmagazijnstellingen.nl - T. 026-3633688

Deze producten vallen onder de TPSC PRO KLANT condities. Wilt u ook TPSC-PRO-KLANT worden?

www.tpscmagazijnstellingen.nl is onderdeel van Fedo beheer / TPSC - „al sinds 2001 actief“ / van toepassing leveringsvoorwaarden TPSC

K 470-accessoires



Beugelslot

Beugelslot met driecijferige, vrij te kiezen cijfercombinatie. Beugeldiameter 5 mm.

Passend bij	Bestel-nr.	Prijzen excl. BTW €
alle kisten van ZARGES	46989	17,-



TSA-beugelslot

Beugelslot met 3-cijferige, vrij te kiezen, cijfercombinatie. Het beugelslot kan door de douane zonder schade worden geopend.

Passend bij	Bestel-nr.	Prijzen excl. BTW €
alle kisten van ZARGES	46789	23,-



Cilinderslotenset

Voor alle kisten met slotvoorbereiding in spansluitingen. Bevat 2 sloten en 2 sleutels.

Beschrijving	Bestel-nr.	Prijzen excl. BTW €
Uitsluitend als set identiek sluitend	40832	17,50
Complete modelserie identiek sluitend	40833	17,50



Borgveer tegen openspringen

Voor alle kisten met comfortsluiting. Voorkomt het onbedoeld openspringen van de sloten. Eenvoudige montage, ook achteraf mogelijk. Set bestaand uit 2 borgveren tegen openspringen en 2 afdeklips.

Bestel-nr.	Prijzen excl. BTW €
40834	14,50



Zelfklevend schild voor verzendetiketten

Vaste plaats voor verzendetiketten. Zelfklevende uitvoering. Gemakkelijk te reinigen.

Afmetingen L x B, ca. mm	Bestel-nr.	Prijzen excl. BTW €
280 x 280	343904	8,50



Verankeringskabel

Dit voorkomt het wegdragen / diefstal van de gesloten K 470. Snelle beveiliging op bouwplaatsen of in voertuigen. U kunt de kabel uitsluitend wegnemen als het deksel geopend is. RVS-kabel met kunststof coating, dikte: 8 mm, 10 mm incl. coating. Lengte 1,20 m. Eén kabeleinde is voorzien van lus.

Montage	Bestel-nr.	Prijzen excl. BTW €
door ZARGES	375891	69,50
Zelfmontage	41838	58,50

Informatie, toepasbaarheid, levertijd en actuele prijzen zijn opvraagbaar bij TPSC magazijnstellingen

TPSC magazijnstellingen - info@tpscmagazijnstellingen.nl - T. 026-3633688

Deze producten vallen onder de TPSC PRO KLANT condities. Wilt u ook TPSC-PRO-KLANT worden?

K 470-accessoires

Omschrijving	Passend bij	Bestel-nr.
Attaché-interieur	alle kisten K 470 uitgezonderd bestelnummers 40677 en 40835	40626
Gereedschapstas	alle kisten K 470 uitgezonderd bestelnummers 40677 en 40835	40627
Gereedschapstas zelfklevend	Alle kisten K 470 uitgezonderd bestelnummers 40677 en 40835	40630
Dekseltas, groot	alle kisten K 470 uitgezonderd bestelnummers 40677 en 40835	41820
Dekseltas, klein	alle kisten K 470	41821
Scheidingswandenset	Kisten K 470 met binnenmaten 550 mm x 350 mm, minimale hoogte 220 mm	40730
Plukschuimset 1	Kisten K 470 met binnenmaten 550 mm x 350 mm	40735
Plukschuimset 2	Kisten K 470 met binnenmaten 750 mm x 550 mm	40736
Aluminium scheidingswandset 1	Schothoogte 215 mm, geschikt voor kisten met een inwendige breedte van 350 mm	40864
Aluminium scheidingswandset 2	Schothoogte 305 mm, geschikt voor kisten met een inwendige breedte van 350 mm	40865
Aluminium scheidingswandset 3	Schothoogte 345 mm, geschikt voor kisten met een inwendige breedte van 450 mm	40866
Onderzetwagen W 150	Alle kisten K 470 met buitenmaat van 600 mm x 400 mm en 580 mm x 380 mm	40607
Onderzetwagen W 150	Alle kisten K 470 met buitenmaat van 800 mm x 600 mm en 760 mm x 580 mm	40608
Onderzetwagen W 152	Alle kisten K 470 met uitw. maten van 800 mm x 600 mm	40680
Hoekwielen	Alle kisten K 470, optimaal geschikt voor een uitwendige lengte van 800 ... 1.000 mm	40738
Rotwagen, afneembaar	Alle kisten K 470 met een lengte van 600 ... 800 mm	40739
Clip-On bokwielen	Alle kisten K 470 vanaf de maat 550 mm x 350 mm	40741
Clip-On zwenkwielen	Alle kisten K 470 vanaf de maat 550 mm x 350 mm	40742
Cilinderslotenset	uitsluitend binnen een set identiek sluitend, geschikt voor alle kisten die voor een slot zijn voorbereid	40832
Cilinderslotenset	Complete modelserie identiek sluitend, geschikt voor alle kisten die voor een slot zijn voorbereid	40833
Borgveer tegen openspringen	alle kisten K 470	40834
TSA-beugelslot	alle kisten K 470	46789
Beugelslot	alle kisten K 470	46989

 40626 Attaché-interieur Pag. 31	 40627 Gereedschapstas Pag. 31	 40630 Gereedschapstas zelfklevend Pag. 31	 41820 Dekseltas Pag. 31	 40730 Scheidingswandenset Pag. 31	 40735-40737 Plukschuimsets Pag. 31	 40864-40866 Aluminium scheidingswandsets Pag. 31
 40680 Onderzetwagen W 152 Pag. 31	 40738 Hoekwielen Pag. 31	 40739 Trolley Pag. 31	 40741, 40742 Clip-On wielen Pag. 31	 40832, 40833 Cilinderslotenset Pag. 31	 40834 Borgveer tegen openspringen Pag. 31	 46789 TSA-beugelslot pag. 31

Combinatiemogelijkheden

Bestelnr.	Beschrijving	40626	40627	40628	40730	40735, 40736	40864, 40865, 40866
40626	Attaché-interieur	-	-	-	✓	✓	-
40627, 40630	Gereedschapstas	-	-	-	✓	✓	-
41820, 41821	Dekseltas	-	-	-	✓	✓	✓
40730	Scheidingswandset	✓	✓	✓	-	-	-
40735, 40736	Plukschuimset	✓	✓	✓	-	-	-
40864 / 40865 / 40866	Aluminium-scheidingswandset	-	-	-	-	-	-

Opmerking: De combinatiemogelijkheden hangen af van de hoogte van de kist. Eventueel moet u bijvoorbeeld onderdelen van de scheidingswanden set inkorten en moet u een laag van het pakket plukschuimset achterwege laten.

Informatie, toepasbaarheid, levertijd en actuele prijzen zijn opvraagbaar bij TPSC magazijnstellingen

TPSC magazijnstellingen - info@tpscmagazijnstellingen.nl - T. 026-3633688

Deze producten vallen onder de TPSC PRO KLANT condities. Wilt u ook TPSC-PRO-KLANT worden?

www.tpscmagazijnstellingen.nl is onderdeel van Fedo beheer / TPSC - „al sinds 2001 actief“ / van toepassing leveringsvoorwaarden TPSC



Gestanst schild

Om op laadkisten aan te brengen, met gestanste tekst in DIN-schrift, hoofdletters, 20 mm letterhoogte, één of meerdere regels.



Gestanste tekst

In DIN-schrift, hoofdletters, 20 mm letterhoogte, één of meerdere regels.



Etikethouder

In verschillende maten conform DIN of als speciale maat.



Overlagsluiting

Voorbereid voor loodzegel en beugelslot. Voor toepassing op sloten met een beugeldiameter van 8 mm.



Lakwerk

Alle kleuren conform het RAL-kleurenpalet zijn met een in de handel gangbare laklaag leverbaar:

- Laklaag conform TLA-0003 RAL 6031 F9 of RAL 6031 HR, conform fabrieksnorm van ZARGES.
- Laklaag conform TLA-0033 RAL 6031 F9 of RAL 6031 HR, zoals in de handel gangbaar.

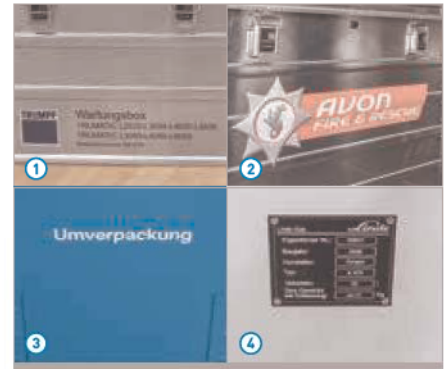

Tekst op kist

ZARGES biedt individuele belettering aan:

- ① Zeefdruk, in één of meer kleuren
- ② Zelfklevende folie, desgewenst niet afneembaar.
- ③ Plakletters
- ④ Monteren van typeplaatjes

! **Opmerking:**
 Informeer ernaar! Meer informatie vindt u ook op:
www.zarges.nl/K470



Kisten van ZARGES kunt u voor een veilig transport over de gehele wereld ook laten voorzien van RFID-techniek.

Deze hoogfrequente identificatie (ook wel: RFID als afkorting van Radio Frequency Identification) zorgt voor meer transparantie en doelmatigheid bij het uitvoeren van logistieke processen.

Op die manier kunt u uw kisten sneller volgen, lokaliseren, beheren en beschermen. Het digitaal uitlezen van een willekeurig aantal codes versimpelt het werk en zorgt bij inventarisaties voor meer doelmatigheid. Door gebruik te maken van GPS en GSM kunt u overal ter wereld uw kisten opsporen en volgen.

Meer informatie hierover treft u aan op pag. 309.

Informatie, toepasbaarheid, levertijd en actuele prijzen zijn opvraagbaar bij TPSC magazijnstellingen

TPSC magazijnstellingen - info@tpscmagazijnstellingen.nl - T. 026-3633688

Deze producten vallen onder de TPSC PRO KLANT condities. Wilt u ook TPSC-PRO-KLANT worden?

www.tpscmagazijnstellingen.nl is onderdeel van Fedo beheer / TPSC - „al sinds 2001 actief“ / van toepassing leveringsvoorwaarden TPSC

ZARGES verpakkingen voor gevaarlijke stoffen voldoen aan de meest uiteenlopende eisen.

Voor het verpakken en vervoeren van gevaarlijke stoffen heeft de wetgever strenge veiligheidsvorschriften opgesteld. Gevaarlijke stoffen mogen uitsluitend worden vervoerd in verpakkingen die aan deze criteria voldoen en door de officiële instanties zijn toegelaten. ZARGES beschikt over tientallen jaren ervaring met aluminium omverpakkingen die door de Verenigde Naties (UN) zijn toegelaten.

OPDRACHTGEVER + ZARGES

Adviesgesprek en verpakkingsontwerp (binnen- en buitenverpakking)



ZARGES is als geautoriseerde keuringinstantie bevoegd en in staat tests uit te voeren op verpakkingen voor gevaarlijke stoffen en om het typeonderzoek aan te vragen.

Het assortiment van ZARGES

Het brede assortiment standaardproducten biedt in de meeste gevallen een groot aantal oplossingen die aan de hoogste eisen voldoen. Naast de K470 vindt u hier een kleine greep uit de gangbaarste series:



Mobilbox K 424 XC – GGV



Kastwagen W 105 N



Universele transportcontainer UN



Airbaghouder

Informatie, toepasbaarheid, levertijd en actuele prijzen zijn opvraagbaar bij TPSC magazijnstellingen

TPSC magazijnstellingen - info@tpscmagazijnstellingen.nl - T. 026-3633688

Deze producten vallen onder de TPSC PRO KLANT condities. Wilt u ook TPSC-PRO-KLANT worden?

www.tpscmagazijnstellingen.nl is onderdeel van Fedo beheer / TPSC - „al sinds 2001 actief“ / van toepassing leveringsvoorwaarden TPSC



01



Hebt u nog vragen?

Neem dan contact met ons op:

Tel.: +31 (0) 13 523 11 30

Fax: +31 (0) 13 523 11 39

of via: info@zarges.nl

Waarom een omsluiting van aluminium voor gevaarlijke stoffen?

- Extreem robuuste kwaliteit.
- Laag eigen gewicht.
- Lange nuttige levensduur voor veel gebruikscycli.
- Eenvoudig opnieuw te sluiten.
- Hoge stevigheid dankzij aluminium plaatwerk van 1,5 mm dikte vanaf de maat 800 mm x 600 mm.
- Optimaal geschikt voor een hoog gewicht aan gevaarlijke stoffen.
- De robuuste verpakking voor een veilige bescherming, ook onder de meeste extreme condities.

Waarom een verpakking van ZARGES voor gevaarlijke stoffen?

- Grote keuze aan toegelaten standaardmaten.
- Breed assortiment gecertificeerde modelseries (UN 4B, UN 4BV, UN 50B).
- Korte levertijden, ook bij speciale maten.
- UN 4B-certificaat voor alle transportmiddelen.
- Eigen, door BAM erkende en onder toezicht staande keuringinstantie om typeonderzoeken te kunnen uitvoeren.
- Grote keuze aan accessoires en binnenuitrusting.

Meerprijs voor een GGVS-onderzoek (bestelnr. 926000) bij afname van:	Bestel-nr.	Prijzen excl. BTW € (per stuk)
1 ... 9 stuks	926000	42,-
10 ... 19 stuks	926000	34,50
20 ... 99 stuks	926000	30,-
vanaf 100 stuks	926000	23,50



Informatie, toepasbaarheid, levertijd en actuele prijzen zijn opvraagbaar bij TPSC magazijnstellingen

TPSC magazijnstellingen - info@tpscmagazijnstellingen.nl - T. 026-3633688

Deze producten vallen onder de TPSC PRO KLANT condities. Wilt u ook TPSC-PRO-KLANT worden?

www.tpscmagazijnstellingen.nl is onderdeel van Fedo beheer / TPSC - „al sinds 2001 actief“ / van toepassing leveringsvoorwaarden TPSC

K 470 Accessoires voor gevaarlijke stoffen

Opmerking: De juiste accessoires zijn vereist om van een omsluiting met goedgekeurd typeonderzoek een volgens de voorschriften verzendbaar pakket te kunnen maken. ZARGES biedt een omvangrijk assortiment accessoires aan.

Bestel-nr.	Prijzen excl. BTW €
43831	148,50

Zak met schuifsluiting

Toepasbaar als dichte binnenvpakking voor ZARGES-verpakkingen en van gevaarlijke stoffen. Voorzien van een simpel te bedienen schuifsluiting om comfortabel en snel te kunnen openen en sluiten. Voorgeschreven voor infectiegevaarlijke stoffen, die u conform het transportvoorschrift P620 of P650 moet verpakken. Materiaal: PE, dikte 100 µm. Verpakkingseenheid: 1 doos met 100 stuks.



Bestel-nr.	Prijzen excl. BTW €
43833	47,50

Verpakkingkussens, vuurbestendig

Perleen®-verpakkingkussens voor gevaarlijke stoffen en (accu)batterijen. Vuurbestendige verpakkingkussens van scheurvast glasvezelweefsel. Simpel te hanteren en minder stofontwikkeling in vergelijking tot los gestort vermiculite. Gevuld met ca. 15 liter vuurbestendig chemicaliebindend Perleen® 444. Voor het schokdempend verpakken en opzuigen van gevaarlijke stoffen. Elektrisch niet afleidend. Vergaand vrij van koolstof. Chemische compatibiliteit door TÜV getest conform de BAM-testmethode voor chemisch bindende stoffen. Afmetingen ca. 500 × 450 × 70 mm.



Klantspecifieke schuiminterieurs

Uit een grote keuze aan materialen vervaardigen wij op maat kusseninterieurs voor elke toepassing, ook antistatisch of vlamwerend. Individueel conform uw wensen. Informeer naar de mogelijkheden!



Wisselplaatjes met VA-venster

Omwisselbare etikettering voor wisselende gevaarlijke stoffen. Individueel conform uw wensen. Informeer naar de mogelijkheden!



Informatie, toepasbaarheid, levertijd en actuele prijzen zijn opvraagbaar bij TPSC magazijnstellingen

TPSC magazijnstellingen - info@tpscmagazijnstellingen.nl - T. 026-3633688

Deze producten vallen onder de TPSC PRO KLANT condities. Wilt u ook TPSC-PRO-KLANT worden?

www.tpscmagazijnstellingen.nl is onderdeel van Fedo beheer / TPSC - „al sinds 2001 actief“ / van toepassing leveringsvoorwaarden TPSC

ZARGES K 470 IP 65 en IP 67 – geen kans voor water en stof.

Stelt u hoge eisen bij bescherming
en transport van uw uitrusting?
Kunt u geen rekening houden met
stof, water of drukverschillen?
De toepassing zonder compromissen.



ZARGES K 470 IP 65 – nu stof- en spatwaterdicht – conform DIN 60529.

- Grote keuze aan beschikbare standaardmaten.
- Drie standaardmaten als voorraadartikel beschikbaar.
- Ook beschikbaar met toelating voor gevaarlijke stoffen.
- Beschermklasse door TÜV SÜD gekeurd en

ZARGES K 470 IP - 67 – optimale bescherming bij onderdompelen in water.

- Hoogwaardige speciale container, beschermt bij kortstondig onderdompelen volgens IP 67.
- Gepatenteerd ZARGES sluitingssysteem.
- Extra groot drukcompensatieventiel.
- Dichtheid door certificaat van TÜV SÜD bevestigd.

Informatie, toepasbaarheid, levertijd en actuele prijzen zijn opvraagbaar bij TPSC magazijnstellingen

TPSC magazijnstellingen - info@tpscmagazijnstellingen.nl - T. 026-3633688

Deze producten vallen onder de TPSC PRO KLANT condities. Wilt u ook TPSC-PRO-KLANT worden?

www.tpscmagazijnstellingen.nl is onderdeel van Fedo beheer / TPSC - „al sinds 2001 actief“ / van toepassing leveringsvoorwaarden TPSC

K 470 IP 65 en IP 67



NIEUW



ZARGES heeft de reeds lang gekeurde, legendarische universele transportkist K 470 opnieuw geoptimaliseerd:

- De K 470 kisten zijn standaard voorzien van een betrouwbare bescherming tegen stof en spatwater. De nieuwe uitvoeringen met de beschermingsklasse IP 65 of IP 67 benutten hun sterke punten als extra dichtheid nodig is, en een betere bescherming tegen vuil en stof, vocht, sproeiwater of zelfs kortstondig onderdompelen.
- Opdat het deksel ook na wijzigingen in de luchtdruk zich nog gemakkelijk laat openen, zijn de kist K470 IP65 en IP 67 voorzien van een automatisch werkende drukcompensatieventiel. Een Gore™-membraan zorgt daarbij voor een doorlopende vereffening van de drukverschillen en is ondoorlatend voor stof, zout, water en andere vloeistoffen. Een onjuiste bediening is dankzij het automatisch werkende ventiel uitgesloten.
- TÜV SÜD heeft de dichtheid van de kisten K470 IP 65 en IP 67 met succes door en door getest en aansluitend gecertificeerd.
- Afgezien van een enkele uitzondering is de optionele afdichting volgens IP 65 verkrijgbaar voor alle K 470 kisten. Desgewenst is de nieuwe uitvoering ook als combinatie verkrijgbaar met een aanvullend certificaat voor gevaarlijke stoffen.
- Het assortiment van de K 470 IP 67 in de catalogus bevat 4 afmetingen, specifieke uitvoeringen op aanvraag.



Spreiwaterdicht conform de norm IP 65



Beschermingsklasse IP 67 door gepatenteerd ZARGES sluitingssysteem

Opmerking:
Alle hier genoemde K 470 maten zijn bij ons voorradig.

NIEUW ZARGES K 470 IP 67

Binnenmaat L x B x H, ca. mm	Buitenmaat L x B x H, ca. mm	Inhoud, ca. l	Gewicht ca. kg	Bestel-nr.	Prijzen excl. BTW €
550 x 350 x 380	600 x 400 x 410	70	5,3	380366	565,-
750 x 550 x 380	800 x 600 x 410	157	10,0	379083	797,-
750 x 550 x 580	800 x 600 x 610	239	12,0	380378	910,-

ZARGES K470 IP65

Binnenmaat L x B x H, ca. mm	Buitenmaat L x B x H, ca. mm	Inhoud, ca. l	Gewicht ca. kg	Bestel-nr.	Prijzen excl. BTW €
550 x 350 x 380	600 x 400 x 410	70	5,3	366206	250,-
750 x 550 x 380	800 x 600 x 410	157	10,0	366217	358,-
750 x 550 x 580	800 x 600 x 610	239	12,0	366218	414,-

Meerprijs IP 65-uitvoering voor K 470	Bestel-nr.	1 ... 5 stuks	vanaf 6 stuks
		Prijzen excl. BTW € (per stuk)	Prijzen excl. BTW € (per stuk)
40835, 40677, 40810, 40568, 40678, 40564, 40849, 40859, 40836, 40837, 40839, 40841, 40842, 40843, 40565	926002	48,-	40,50

Informatie, toepasbaarheid, levertijd en actuele prijzen zijn opvraagbaar bij TPSC magazijnstellingen

TPSC magazijnstellingen - info@tpscmagazijnstellingen.nl - T. 026-3633688

Deze producten vallen onder de TPSC PRO KLANT condities. Wilt u ook TPSC-PRO-KLANT worden?

www.tpscmagazijnstellingen.nl is onderdeel van Fedo beheer / TPSC - „al sinds 2001 actief“ / van toepassing leveringsvoorwaarden TPSC

K 470 Pick-up kist

bliksemsnel opgeruimd.



Informatie, toepasbaarheid, levertijd en actuele prijzen zijn opvraagbaar bij TPSC magazijnstellingen

TPSC magazijnstellingen - info@tpscmagazijnstellingen.nl - T. 026-3633688

Deze producten vallen onder de TPSC PRO KLANT condities. Wilt u ook TPSC-PRO-KLANT worden?

www.tpscmagazijnstellingen.nl is onderdeel van Fedo beheer / TPSC - „al sinds 2001 actief“ / van toepassing leveringsvoorwaarden TPSC

K 470 Pick-up kist

NIEUW



De eerste mobiele pick-up kist van ZARGES – eenvoudig afneembaar door innovatieve sluitingen.

- Transport- en opslagkist voor gebruik op laadbak of aanhanger van voertuigen van b.v. onderhoud groenvoorziening, tuinbouw, land- en bosbouw.
- Voor kwaliteitskenmerken en productgegevens, zie K 470.
- Voorzien van pantserbeveiliging als bescherming tegen misbruik.
- Extra afdichting voor hogere bescherming tegen vocht en stof.
- Voorzien met ogen aan de bodem van de kist om de lading in de kist te borgen.
- Keuze uit twee mogelijke bevestigingen: vastgeschroefd of afneembaar op de laadvloer gemonteerd.
- TÜV-certificaat voor montage op open laadbakken met een plaatdikte van maximaal 22 mm.
- De veiligheid van de K 470 podiumbox is met succes in crashtests beoordeeld.
- Door het grote aantal accessoires optimaal aanpasbaar voor elke toepassing.
- De optioneel verkrijgbare Clip-On wielen maken een eenvoudig transport mogelijk op bouwplaatsen of buiten het voertuig.



Bestel-nr.	K 470 Model	Binnenmaat L x B x H, ca. mm	Buitenmaat L x B x H, ca. mm	Type montage	Gewicht ca. kg	Inhoud, ca. l	Prijzen excl. BTW €
40510	40580	1.150 x 750 x 480	1.200 x 800 x 510	vast te monteren	20	414	652,-
40511	40876	1.650 x 750 x 670	1.700 x 800 x 700	vast te monteren	30	829	906,-
40512*	40580	1.150 x 750 x 480	1.250 x 800 x 510	afneembaar	22	414	823,-
40513*	40876	1.650 x 750 x 670	1.750 x 800 x 700	afneembaar	32	829	1077,-

*Benodigde ruimte: 40512 = 1.270 x 850 mm; 40513 = 1.770 x 850 mm.

Accessoires: antislip mat

- Stabiele antislip mat van PU-gebonden rubbergranulaat.
- Voor nog betere beveiling van de lading in de pick-up kist.
- Geluidwerend.
- Passend bij elke pick-up kist.

Bestel-nr.	Passend bij L x B ca. mm	Prijzen excl. BTW €
40514	1.150 x 750	25,-



Tip van de professional

Overige accessoires voor K 470 pick-up kist:
 Clip-On wielen 40741 en 40742
 Verankeringskabel 41838 en 375891
 Geschuimde binnenbekledingen 43884 of 43886
 Dekseltas 41820 en 41821

Informatie, toepasbaarheid, levertijd en actuele prijzen zijn opvraagbaar bij TPSC magazijnstellingen

TPSC magazijnstellingen - info@tpscmagazijnstellingen.nl - T. 026-3633688

Deze producten vallen onder de TPSC PRO KLANT condities. Wilt u ook TPSC-PRO-KLANT worden?

ZARGES Security Lock Safebox – meer veiligheid met uw PIN-code.

- Vrij programmeerbare PIN-codes.
- Bestand tegen een openbreekkracht van maximaal 400 kg.
- Deksel vergrendelt automatisch.



Informatie, toepasbaarheid, levertijd en actuele prijzen zijn opvraagbaar bij TPSC magazijnstellingen

TPSC magazijnstellingen - info@tpscmagazijnstellingen.nl - T. 026-3633688

Deze producten vallen onder de TPSC PRO KLANT condities. Wilt u ook TPSC-PRO-KLANT worden?

www.tpscmagazijnstellingen.nl is onderdeel van Fedo beheer / TPSC - „al sinds 2001 actief“ / van toepassing leveringsvoorwaarden TPSC

ZARGES Kluis met veiligheidslot



01

**Opmerking:**

Andere slotuitvoeringen of grotere aantallen stuks op aanvraag.

Meer veiligheid als het er op aan komt. Voorzien van het nieuwe elektronische slot SL 500 voor kisten van ZARGES.

- Bedoeld voor het opbergen van dure gereedschappen en materialen op bouwplaatsen en in voertuigen.
- Distribueren en toedienen van geneesmiddelen.
- Transport en archivering van vertrouwelijke documenten en gegevensdragers.
- Vrij programmeerbare code (PIN met 4 of 8 karakters).
- Eenvoudig te configureren via het toetsenbord van het slot (volledig zonder PC).
- Eenvoudig beheer van een aantal gebruikers.
- Optioneel "vier ogen"-principe (vereist het twee keer invoeren van een PIN).
- Automatisch vergrendelend deksel.
- Automatische alarmering bij geopend deksel.
- Bestand tegen een openbrekkkracht van maximaal 400 kg.
- Passend voor vele K 470-kisten van 300 mm hoogte.
- Lichtlopende, zelfinstellende grendel.
- Manipulatieveilig dankzij gelaste scharnierstang.
- Inclusief montage in de fabriek.



Lichtlopende, zelfinstellende grendel

**Hebt u nog vragen?**

Neem dan contact met ons op:
 Tel.: +31 (0) 13 523 11 30
 Fax: +31 (0) 13 523 11 39
 of via: info@zarges.nl

Bestel-nr.	Prijzen excl. BTW €
373378	388,50

Verankeringskabel

Dit voorkomt het wegdragen van de gesloten K470. Snelle beveiliging op bouwplaatsen of in voertuigen. U kunt de kabel uitsluitend wegnemen als het deksel geopend is. RVS-kabel met kunststof coating, dikte: 8 mm, 10 mm incl. coating. Lengte 1,20 m. Eén kabeleinde voorzien van lus. Passend bij elke K 470.

Montage	Bestel-nr.	Prijzen excl. BTW €
373378	373378	388,50



Informatie, toepasbaarheid, levertijd en actuele prijzen zijn opvraagbaar bij TPSC magazijnstellingen

TPSC magazijnstellingen - info@tpscmagazijnstellingen.nl - T. 026-3633688

Deze producten vallen onder de TPSC PRO KLANT condities. Wilt u ook TPSC-PRO-KLANT worden?

www.tpscmagazijnstellingen.nl is onderdeel van Fedo beheer / TPSC - „al sinds 2001 actief“ / van toepassing leveringsvoorwaarden TPSC



Het bovendeel en het bodemdeel worden met elkaar verbonden via comfortsluitingen van ZARGES



Simpel wegnemen van het bovendeel



En na het wegnemen van het bovendeel...



... kunt u de apparaten in het bodemdeel gewoon gebruiken.

Met de K 470 Plus volgt ZARGES een innovatief verpakkingsconcept: een tweedelig transportsysteem, bestaande uit een boven- en ondergedeelte. Zo kunt u elementen met verschillende hoogte met elkaar combineren, zodat veel variatiemogelijkheden ontstaan.

Deze verpakkingen werden ontwikkeld voor het transporteren en opslaan van zware apparaten. De kist K 470 Plus is in het bijzonder geschikt voor apparaten die direct vanuit de kist worden gebruikt, zoals flitsinstallaties, printers, meetinstrumenten, en dergelijke. Het apparaat hoeft niet uit de kist te worden genomen.

- Tijdens het transport zijn de apparaten in de kist makkelijk toegankelijk.
- Moet u het apparaat uit de kist tillen? Dan reduceert het nieuwe transportsysteem de tilhoogte als u het bovendeel afneemt.

U kunt de kist K 470 Plus aanvullen met veel artikelen uit het assortiment K 470-accessoires.

Informatie, toepasbaarheid, levertijd en actuele prijzen zijn opvraagbaar bij TPSC magazijnstellingen

TPSC magazijnstellingen - info@tpscmagazijnstellingen.nl - T. 026-3633688

Deze producten vallen onder de TPSC PRO KLANT condities. Wilt u ook TPSC-PRO-KLANT worden?

www.tpscmagazijnstellingen.nl is onderdeel van Fedo beheer / TPSC - „al sinds 2001 actief“ / van toepassing leveringsvoorwaarden TPSC

K 470 Plus – stolpkist



Toegang tot de inhoud van de kist via het deksel of door het bovendeel weg te nemen



Binnenuitrustingen uit het assortiment K470 zijn bruikbaar



Comforthandgrepen van ZARGES



Comfortsluitingen van ZARGES met een lange nuttige levensduur



K470 Plus buitenmaat: 600 mm × 400 mm

Beschrijving	Binnenmaat L × B × H, ca. mm	Buitenmaat L × B × H, ca. mm	Inhoud, ca. l	Gewicht, ca. kg	Bestel- nr.	Prijzen excl. BTW €
Bodemdeel	550 × 350 × 150	600 × 400 × 180	29	2,6	40500	107,-
Bovendeel	550 × 350 × 220	600 × 400 × 250	42	4,0	40501	204,-
Totale hoogte met dekseldeel 150 mm: 370 mm						
Bovendeel	550 × 350 × 380	600 × 400 × 410	73	4,7	40502	234,50
Totale hoogte met bodemdeel 150 mm: 530 mm						

K470 Plus buitenmaat: 800 mm × 600 mm

Beschrijving	Binnenmaat L × B × H, ca. mm	Buitenmaat L × B × H, ca. mm	Inhoud, ca. l	Gewicht, ca. kg	Bestel- nr.	Prijzen excl. BTW €
Bodemdeel	750 × 550 × 150	800 × 600 × 180	62	4,8	40503	152,50
Bodemdeel	750 × 550 × 220	800 × 600 × 250	91	5,5	40504	169,-
Bovendeel	750 × 550 × 380	800 × 600 × 410	157	8,6	40505	292,-
Totale hoogte 530 resp. 600 mm						
Bovendeel	750 × 550 × 580	800 × 600 × 610	240	10,5	40506	336,50

Informatie, toepasbaarheid, levertijd en actuele prijzen zijn opvraagbaar bij TPSC magazijnstellingen

TPSC magazijnstellingen - info@tpscmagazijnstellingen.nl - T. 026-3633688

Deze producten vallen onder de TPSC PRO KLANT condities. Wilt u ook TPSC-PRO-KLANT worden?

www.tpscmagazijnstellingen.nl is onderdeel van Fedo beheer / TPSC - „al sinds 2001 actief“ / van toepassing leveringsvoorwaarden TPSC

ZARGES speciale kisten – geschapen voor uw behoeften.



ZARGES biedt een reeks grote en speciale transportkisten voor de meest uiteenlopende toepassingen, bijvoorbeeld als middel voor transport en opslag van projectielen, gevoelige instrumenten, gevaarlijke stoffen of voor het gebruik van elektronische componenten.

Geconstrueerd en gerealiseerd van plaatmateriaal en profielen, vervaardigd uit zeer stevige aluminiumlegeringen.

Innovatieve details, zoals stootdempers, houders en hanteerhulpmiddelen om zonder problemen, ergonomisch en veilig te hanteren. Conform de bepalingen van de Verenigde Naties gekeurd en gecertificeerd als verpakking voor gevaarlijke stoffen.

Informatie, toepasbaarheid, levertijd en actuele prijzen zijn opvraagbaar bij TPSC magazijnstellingen

TPSC magazijnstellingen - info@tpscmagazijnstellingen.nl - T. 026-3633688

Deze producten vallen onder de TPSC PRO KLANT condities. Wilt u ook TPSC-PRO-KLANT worden?

www.tpscmagazijnstellingen.nl is onderdeel van Fedo beheer / TPSC - „al sinds 2001 actief“ / van toepassing leveringsvoorwaarden TPSC

K 473 Transportkist voor zware lasten



De modelserie K 473 is in het bijzonder geschikt voor zware ladingen, bijvoorbeeld zware machines, motoren of uitrustingsstukken. Deze modelserie is daarmee een aanvulling op en robuust alternatief voor het veelomvattende assortiment K 470. Zware apparaten worden zelfs onder de zwaarste transport- en milieucondities beschermd. De toepassing van aluminium resulteert in een optimale verhouding tussen massa en beschermende werking.

- Robuuste uitvoering, zeer geschikt voor zware ladingen.
- Deksel afneembaar, voorzien van afdichting.
- Stevig, ruim gedimensioneerde rand- en bodemframe van massieve profielen, via zeer stevige vormsluiting duurzaam verbonden met mantel- en bodemplaat.
- Ribben rondom en hoekribben voor extra stevige vorm
- ZARGES comfort-handgrepen voor ergonomisch hanteren en belastingen tot 50 kg per handgreep.
- Voorzien van de duurzame comfortsluitingen van ZARGES.
- Veiligheid door steekslot, loodzegel, springveiligheidsveer of hangslot (max. beugelsterkte 6 mm) mogelijk.
- Dagmaat = binnenmaat, geen beperking door randprofiel aan bovenzijde.
- Bijzondere fabricage op aanvraag.

Optionele mogelijkheden

- Stapelhoeken: Containers met en zonder palletonderbouw kunnen worden gestapeld.
- Laadbordframe, gemaakt van aluminium.
- Spatwaterdicht conform IP 65 (uitsluitend bij afneembaar deksel).
- Optioneel scharnierend deksel, twee banden en rondom lopende neopreen pakking in het deksel (stof- en spatwaterdicht IP 54).
- Overdrukventiel en vochtindicator.
- Toelating voor gevaarlijke goederen.
- Lakwerk in alle in de handel gangbare uitvoeringen mogelijk.



Aluminium pallet met 4 hoekpoten



Optionele, afneembare wielen



Informatie, toepasbaarheid, levertijd en actuele prijzen zijn opvraagbaar bij TPSC magazijnstellingen

TPSC magazijnstellingen - info@tpscmagazijnstellingen.nl - T. 026-3633688

Deze producten vallen onder de TPSC PRO KLANT condities. Wilt u ook TPSC-PRO-KLANT worden?

www.tpscmagazijnstellingen.nl is onderdeel van Fedo beheer / TPSC - „al sinds 2001 actief“ / van toepassing leveringsvoorwaarden TPSC

K 475 Transport- en magazijnkisten, waterdampdicht



Transport- en magazijnkisten uit de serie K 475 zijn herbruikbare duurzame verpakkingen van grote klasse.

Ze worden geconstrueerd als waterdampdichte beschermende verpakking voor gevoelige componenten en apparaten. De kisten worden standaard uitgevoerd in de maten van de voorkeursserie conform VG 95 613 of aan de hand van individuele eisen uitgevoerd in speciale maten.

Desgewenst zijn op aanvraag zijn K 475-kisten met speciaal schuiminterieur, houders en verdere extra voorzieningen leverbaar.

- Waterdampdichte, stapelbare herbruikbare verpakking, gemaakt van corrosiebestendig aluminium.
- Naden van kist zijn volledig dichtgelast, dichtheid conform beschermklasse IP 67.
- Stapelbaar, stevige stapelhoeken op bodem en deksel.
- Afneembaar deksel met afdichting rondom.
- Zelfvergrendelende spansluitingen.
- Ergonomische, hoog belastbare terugverende handgrepen.
- Overdrukventiel en vochtindicator.



Opmerking:

Transport- en magazijnkist K 475 voor het transport van gevaarlijke stoffen* tegen meerprijs leverbaar. Informeer ernaar!

*Getest: samengestelde verpakking UN 4B.



Comfortsluiting van ZARGES met borgveer tegen openspringen



Standaardmodel met automatische werkende overdrukventiel en vochtindicator



Zie Nr.	Binnenmaat L × B × H, ca. mm	Buitenmaat L × B × H, ca. mm	Inhoud, ca. l	Gewicht ca. kg	Bestel- nr.	Prijzen excl. BTW €
1	360 × 360 × 265	400 × 400 × 300	34	5,5	45133	op aanvraag
-	460 × 460 × 365	500 × 500 × 400	77	8,2	45135	op aanvraag
2	560 × 360 × 365	600 × 400 × 400	74	7,8	45138	op aanvraag
3	760 × 360 × 265	800 × 400 × 300	73	10,7	45141	op aanvraag
4	760 × 560 × 460	800 × 600 × 500	196	16,8	45145	op aanvraag

Opmerking: De doormaat is bij kisten K 475 ca. 22 mm kleiner dan de afgegeven binnenmaat.

Informatie, toepasbaarheid, levertijd en actuele prijzen zijn opvraagbaar bij TPSC magazijnstellingen

TPSC magazijnstellingen - info@tpscmagazijnstellingen.nl - T. 026-3633688

Deze producten vallen onder de TPSC PRO KLANT condities. Wilt u ook TPSC-PRO-KLANT worden?

www.tpscmagazijnstellingen.nl is onderdeel van Fedo beheer / TPSC - „al sinds 2001 actief“ / van toepassing leveringsvoorwaarden TPSC

K 475 Speciale uitvoeringen

Voor elke behoefte de juiste toepassing - Voorbeelden van speciale uitvoeringen.

- Manometer.
- VA-koppeling voor het vullen met beschermgas.
- Geschuimde interieurbekleding.
- Schuiminterieurs conform individuele wensen.
- HF-afdichtsnoer.
- Vak voor droogmiddel.
- Patronen met droogmiddel.
- Pallet.
- Documentenvak.

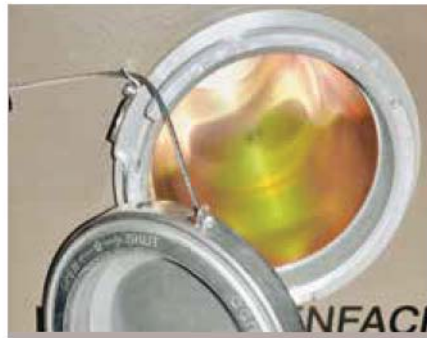

Documentenvak



VA-koppeling voor het vullen met beschermgas



K 475, bestelnummer 45135 met UN-certificering voor transport van gevaarlijke stoffen en optische borging tegen het verdraaien van het deksel



In kleur geanodiseerd aluminium

Waterdampdichte grote stolpkist

Waterdampdichte stolpkisten.

- Deze speciale kisten worden ingezet bij het transporteren en verpakken van zware en grote apparaten.
- Bij afgenomen huif kunnen de apparaten vanaf het bodemdeel worden gebruikt. De kisten kunnen worden voorzien van schuiminterieurs of voor trilling gedempte platformen.
- Zie pag. 306 voor speciale constructies.



Waterdampdichte speciale uitvoering, IP 67



Informatie, toepasbaarheid, levertijd en actuele prijzen zijn opvraagbaar bij TPSC magazijnstellingen

TPSC magazijnstellingen - info@tpscmagazijnstellingen.nl - T. 026-3633688

Deze producten vallen onder de TPSC PRO KLANT condities. Wilt u ook TPSC-PRO-KLANT worden?

www.tpscmagazijnstellingen.nl is onderdeel van Fedo beheer / TPSC - „al sinds 2001 actief“ / van toepassing leveringsvoorwaarden TPSC

Vouwkist RetouR® voor stukgoederen



01



Tip van ZARGES

4 B / X102 / S / 17 / D
BAM 8311 ZARGES

Alle afmetingen ook leverbaar met goedkeuring voor gevaarlijke goederen.



Rambeschermende latten van hardhout



Deksel met zwenkscharnier

Opvouwbare herbruikbare verpakking, gemaakt van een aluminiumlegering.

- Met enkele handgrepen door één persoon op te vouwen.
- Eenvoudig te hanteren door in elkaar grijpende profielen met uittilveiligheid aan de bodem en zijanten.
- Rambeschermende latten.
- Zeer stevig dankzij de drievoudige profielvatting in de buitenwanden.
- Vouwratio 1:3.
- Deksel via het zwenkscharnier direct met de achterwand verbonden.
- Kopse wanden en deksel voorzien van extra, buitenliggende verstijvende profielen.
- Zelfvergrendelende sluitingen, verzegelbaar en/of met beugelslot te beveiligen.
- Stapelhoeken.
- Bedoeld voor rollenbanen.
- Vrijheid van 15 mm ruimte in samengevouwen toestand (eventueel voor b.v. schuimwandbekleding).



Opmerking:

Bestelnr. 45070: Lange zijde aan de voorkant neerklapbaar, vullen ook van voorzijde mogelijk

Bestelnr. 45073: Platte houten pallet standaard

Zie nr.	Binnenmaat L × B × H, ca. mm	Buitenmaat L × B × H, ca. mm	Opgevouwen maat H (ca. mm)	Inhoud, ca. l	Gewicht ca. kg	Bestel- nr.	Prijzen excl. BTW €
1	730 × 530 × 570	800 × 600 × 600	145	221	21,0	45070	op aanvraag
2	1.130 × 730 × 740	1.200 × 800 × 900	287	610	62,0	45073	op aanvraag

Opmerking:

Als speciale uitvoeringen: pallet en rambeschermende latten van aluminium. Bestelnr. 45073: Voor levering worden een houten pallet en houten beschermstrips gebruikt.

Informatie, toepasbaarheid, levertijd en actuele prijzen zijn opvraagbaar bij TPSC magazijnstellingen

TPSC magazijnstellingen - info@tpscmagazijnstellingen.nl - T. 026-3633688

Deze producten vallen onder de TPSC PRO KLANT condities. Wilt u ook TPSC-PRO-KLANT worden?

www.tpscmagazijnstellingen.nl is onderdeel van Fedo beheer / TPSC - „al sinds 2001 actief“ / van toepassing leveringsvoorwaarden TPSC

Mitraset® 19"-behuizing



Mitraset®-19"-behuizingen zijn bedoeld voor het opnemen van elektronische apparaten met een basis van 19 inch. Zij bieden op velerlei manieren bescherming, zoals: opvangen van mechanische belastingen, stoten, slagen en trillingen, bescherming tegen elektromagnetische storingen zoals radiogolven, blikseminslag, evenals voor algemene van buiten komende invloeden als hitte, vocht en stof. Om aan deze eisen te kunnen voldoen zijn de Mitraset® 19"-behuizingen als volgt uitgevoerd:

Een mantel met een dichtgelaste constructie van zeer stevig aluminium plaat- en profielmateriaal en een uitneembaar frame, uitgevoerd als profielconstructie. De te beschermen apparatuur zelf wordt in het frame geschoven en daarin vastgeschroefd. Het uitneembare frame is door middel van rails en rubberen schokdempers verbonden met de mantel waarbij uitvoering en materiaal van de ophanging aan de hand van de gedefinieerde eisen wordt gekozen.

Nieuw in de reeks 19"-behuizingen van ZARGES is de Mitraset® Racklite.

- Dankzij toepassing van nieuwe rubberen elementen aan de hoeken van de behuizing wordt de beschermende werking bij valtests aanmerkelijk verbeterd.
- De toepassing van comfortsluitingen van ZARGES inclusief borgveren tegen openspringen zorgt voor een flexibele aanpasbaarheid bij uw behoeften.
- Dankzij de consequent toegepaste lichte constructie wordt ten opzichte van de Mitraset® Classic een voordeel qua massa verkregen.
- De behuizingen zijn voorzien van ergonomische comforthandgrepen van ZARGES.
- Voor toepassing in kleine ruimten bieden wij de Mitraset® Racklite ook zonder rubberen hoekstukken aan.



Opmerking:

Meer details vindt u op www.zarges.nl/mitraset



Informatie, toepasbaarheid, levertijd en actuele prijzen zijn opvraagbaar bij TPSC magazijnstellingen

TPSC magazijnstellingen - info@tpscmagazijnstellingen.nl - T. 026-3633688

Deze producten vallen onder de TPSC PRO KLANT condities. Wilt u ook TPSC-PRO-KLANT worden?

www.tpscmagazijnstellingen.nl is onderdeel van Fedo beheer / TPSC - „al sinds 2001 actief“ / van toepassing leveringsvoorwaarden TPSC

ZARGES Eurobox – de kist met de blauwe hoeken.



Voor elke toepassing optimaal uitgerust.

Het fijne verschil treft u alleen

Informatie, toepasbaarheid, levertijd en actuele prijzen zijn opvraagbaar bij TPSC magazijnstellingen

TPSC magazijnstellingen - info@tpscmagazijnstellingen.nl - T. 026-3633688

Deze producten vallen onder de TPSC PRO KLANT condities. Wilt u ook TPSC-PRO-KLANT worden?

www.tpscmagazijnstellingen.nl is onderdeel van Fedo beheer / TPSC - „al sinds 2001 actief“ / van toepassing leveringsvoorwaarden TPSC



- 1** **Schuimafdichting rondom de gehele deksel.**
Preventief tegen slijtage, overbelasting en afknellen.



- 2** **Afdichtende werking** ook in de hoekzones geborgd.

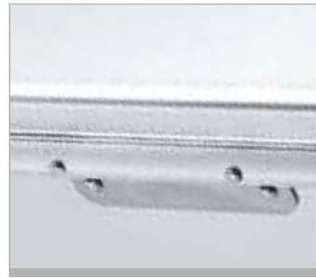

- 3** **Scharnieren van roestvrij staal** geklonken aan de mantelplaat en in het massieve dekselprofiel.



- 4** **Stapelhoeken van slagvaste kunststof**



- 5** **Twee belastbare dekselbanden.** Zijn aan de uiteinden tegen uitrafelen afgewerkt. Scheurt niet uit bij hoge belasting. Met speciale klinknagels (grote kop) bevestigd.



- 6** **Ergonomische terugverende handgrepen** met kunststof mantel: hoog belastbaar.



- 7** **Alle klinknagelverbindingen** met massieve klinknagels uitgevoerd.



- 8** Afhangelijk van de kistmaat **hoekribben** ter versteviging.

! **Opmerking:**
De Eurobox is verkrijgbaar in 10 standaardmaten.



- 9** **Spansluiting en haak, gemaakt van aluminium en roestvast staal**
Corrosiebestendig, voorbereid voor loodzegel, steek- en beugeldikte 6 mm evenals borgveer tegen openspringen.



- 10** **Rand-, bodem-, dekselframe** van massief profielmateriaal, profielstootranden volledig gelast en door zeer stevige vormsluiting duurzaam verbonden met het plaatmateriaal.

Toegesneden op uw behoeften – meer keuze bij de comfortsluitingen.

De comfortsluitingen van ZARGES kunnen te allen tijde worden voorzien van een cilinderslot of een borgveer tegen openspringen. Bovendien is beveiliging door middel van beugelslot of loodzegel mogelijk.



Sluiting met cilinderslot



Sluiting met borgveer tegen openspringen en een cilinderslot



Sluiting met borgveer tegen openspringen



Sluiting met beugelslot

Informatie, toepasbaarheid, levertijd en actuele prijzen zijn opvraagbaar bij TPSC magazijnstellingen

TPSC magazijnstellingen - info@tpscmagazijnstellingen.nl - T. 026-3633688

Deze producten vallen onder de TPSC PRO KLANT condities. Wilt u ook TPSC-PRO-KLANT worden?

www.tpscmagazijnstellingen.nl is onderdeel van Fedo beheer / TPSC - „al sinds 2001 actief“ / van toepassing leveringsvoorwaarden TPSC



01

**Opmerking:**

Bestelnr. 40700 en 40711 met één greep op de deksel.

Bestelnr. 40709 met twee grepen per korte zijde.

Bestelnr. 40701 en 40710 met drie grepen.



Ergonomische comforthandgreep van ZARGES voor belastingen tot 50 kg



Comfortsluiting van ZARGES met extreem lange nuttige levensduur

De stevige en lichte toepassing voor transport en opslag met de markante blauwe hoeken en het omvangrijke assortiment accessoires.

- Stevige universele kist van aluminium.
- Beschermt zijn inhoud tegen stof en sproeiwater dankzij een rondom het deksel lopende ingeschuimde afdichting
- Voorzien van twee stevige dekselbanden.
- Veilig te stapelen dankzij stapelhoeken van slagvaste kunststof.
- Hoge stevigheid dankzij deksel-, rand- en bodemframe van massief gelaste aluminiumprofielen.
- Hoekribben voor extra vormstevigheid.
- Comfortsluitingen van ZARGES voor ergonomische bedienbaarheid.
- Beveiliging door cilinderslot, loodzegel of hangslot (max. beugeldikte 6 mm) mogelijk.
- Extra beveiliging van de sluitingen met borgveer tegen openspringen ook achteraf aan te brengen.
- ZARGES comfort-handgrepen voor ergonomisch hanteren en belastingen tot 50 kg.
- Hoge corrosiebestendigheid dankzij het toegepaste beslag, gemaakt van RVS.

Zie Nr.	Binnenmaat L x B x H, ca. mm	Buitenmaat L x B x H, ca. mm	Inhoud, ca. l	Gewicht ca. kg	Bestel- nr.	Prijzen excl. BTW €
1	350 x 250 x 310	400 x 300 x 340	27	3,0	40700	117,50
2	550 x 350 x 220	600 x 400 x 250	42	4,7	40701	146,50
3	550 x 350 x 310	600 x 400 x 340	60	4,9	40702	159,-
4	550 x 350 x 380	600 x 400 x 410	73	5,2	40703	160,50
5	640 x 230 x 280	670 x 260 x 310	41	4,5	40711	149,-
6	750 x 350 x 310	800 x 400 x 340	81	6,1	40704	218,-
7	750 x 550 x 380	800 x 600 x 410	157	7,5	40705	243,-
8	750 x 550 x 580	800 x 600 x 610	239	8,9	40706	278,-
9	1.150 x 750 x 480	1.200 x 800 x 510	414	13,0	40709	428,-
10	1.150 x 250 x 220	1.200 x 300 x 250	63	6,3	40710	244,-

Opmerking: De deksel is ca. 20 mm kleiner dan de binnenmaat.

Informatie, toepasbaarheid, levertijd en actuele prijzen zijn opvraagbaar bij TPSC magazijnstellingen

TPSC magazijnstellingen - info@tpscmagazijnstellingen.nl - T. 026-3633688

Deze producten vallen onder de TPSC PRO KLANT condities. Wilt u ook TPSC-PRO-KLANT worden?

www.tpscmagazijnstellingen.nl is onderdeel van Fedo beheer / TPSC - „al sinds 2001 actief“ / van toepassing leveringsvoorwaarden TPSC

Binnenuitrusting voor Eurobox

Attaché-interieur

De praktische map voor documenten en hulpstukken, gemaakt van onverslijtbaar weefsel om zelf te monteren.

Afmetingen L × B × H, ca. mm	Passend vanaf binnenmaat L × B, ca. mm	Bestel- nr.	Prijzen excl. BTW €
430 × 290 × 20	550 × 350	40626	23,50



Gereedschapstas

De draagbare, uitneembare opbergtas voor gereedschap. Gemaakt van onverslijtbaar nylon. Montage met tweedelige kliknagels.

Afmetingen L × B × H, ca. mm	Passend voor binnenmaat L × B, ca. mm	Bestel- nr.	Prijzen excl. BTW €
430 × 260 × 40	550 × 350	40627	38,-



Gereedschapstas zelfklevend

Uitneembare, comfortabele gereedschapstas van onverslijtbaar weefsel. Gemakkelijk monteren zonder boren en met metalen adapter. Ook passend bij kisten met beveiligingsklasse IP 65 en IP 67.

» NIEUW

Afmetingen L × B × H, ca. mm	Passend voor binnenmaat L × B, ca. mm	Bestel- nr.	Prijzen excl. BTW €
430 × 260 × 60	550 × 350	40630	50,-



Scheidingswandenset

Het individuele systeem om grote goederen te ordenen, gemaakt van kwalitatief hoogwaardig schuim, inzetbaar. Inclusief bodemschuim en noppenschuim in het deksel.

Afmetingen L × B × H, ca. mm	Passend voor binnenmaat L × B, ca. mm	Bestel- nr.	Prijzen excl. BTW €
550 × 350 × 190	550 × 350	40730	64,50

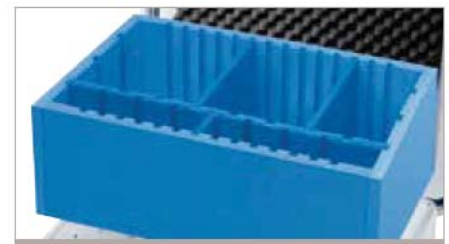

Verstelbare aluminium scheidingswandset

Bestaande uit één schot met twee rasterstroken. Schept nog meer orde in uw kist.

Afmetingen B × H, ca. mm	Passend bij	Bestel- nr.	Prijzen excl. BTW €
346 × 215	40701	40864	16,50
346 × 305	40702-40704	40865	22,-



Kleinonderdelenbak

Het sorteersysteem voor kleine onderdelen, inzetbaar, kan rusten op bovenrand. Met 21 insteekbare schotten, van PP.

Passend bij	Bestel- nr.	Prijzen excl. BTW €
40701-40704	40628	31,50



Informatie, toepasbaarheid, levertijd en actuele prijzen zijn opvraagbaar bij TPSC magazijnstellingen

TPSC magazijnstellingen - info@tpscmagazijnstellingen.nl - T. 026-3633688

Deze producten vallen onder de TPSC PRO KLANT condities. Wilt u ook TPSC-PRO-KLANT worden?

www.tpscmagazijnstellingen.nl is onderdeel van Fedo beheer / TPSC - „al sinds 2001 actief“ / van toepassing leveringsvoorwaarden TPSC

Binnenuitrusting voor Eurobox



Schuiminterieur

Desgewenst worden alle Euroboxen bekleed met een duurzame, slijtvaste bekleding van PE-schuim. Bodem en wanden gemaakt van Plastazote LD 45 schuim, (volumegegewicht 45 kg/m³, dikte 11 mm), deksel bekleed met polyurethaannoppenschuim. Andere materialen en wanddiktes op aanvraag.

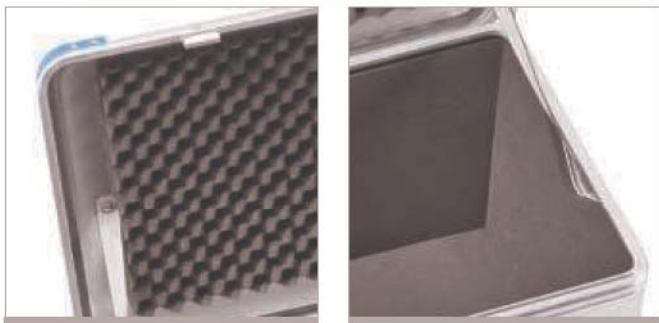

Passend bij	Binnenmaat L x B x H, ca. mm	Bestel- nr.	Prijzen excl. BTW €
40700	350 x 250 x 310	43861	39,50
40701	550 x 350 x 220	43863	43,50
40702	550 x 350 x 310	43864	54,-
40703	550 x 350 x 380	43865	57,50
40704	750 x 350 x 310	43876	72,-
40705	750 x 550 x 380	43877	93,-
40706	750 x 550 x 580	43878	125,50
40710	1.150 x 250 x 220	43883	71,50
40709	1.150 x 750 x 480	43884	140,50



Plukschuimset

Voorgestante inleg uit zacht schuim, gemaakt van polyurethaanschuim met open celstructuur. De snelle en eenvoudige oplossing voor afzonderlijke stukken of kleine series. Aanpassing van de vorm zonder gereedschap mogelijk. Twee plaatdikten per set. Dekselinzet van noppenschuim met een dikte van 30 mm, bodemschuim met een dikte van 10 mm. Het dekselschuim is zelfklevend.



Passend bij	Binnenmaat L x B x H, ca. mm	Bestel- nr.	Prijzen excl. BTW €
40701	550 x 350 x 220	40735	39,-
40702, 40703	550 x 350 x 380	43854	63,50
40704	750 x 350 x 310	43855	80,-
40705	750 x 550 x 380	43856	111,50

Informatie, toepasbaarheid, levertijd en actuele prijzen zijn opvraagbaar bij TPSC magazijnstellingen

TPSC magazijnstellingen - info@tpscmagazijnstellingen.nl - T. 026-3633688

Deze producten vallen onder de TPSC PRO KLANT condities. Wilt u ook TPSC-PRO-KLANT worden?

www.tpscmagazijnstellingen.nl is onderdeel van Fedo beheer / TPSC - „al sinds 2001 actief“ / van toepassing leveringsvoorwaarden TPSC

Eurobox Mobiliteit

Omschrijving	Bestel-nr.	Prijzen excl. BTW €
Twee bokwielen, elk met klemmechanisme 1 × links en 1 × rechts.	40741	56,-
2 zwenkwielen, elk met klemmechanisme 1 × links en 1 × rechts.	40742	70,50

Clip-On wielen

Mobiliteit voor alle kisten met een binnenmaat vanaf 550 mm × 350 mm. Montage zonder gereedschap mogelijk. Wielen van massief rubber, Ø 100 mm, zwenkwielen voorzien van rem. Draagvermogen tot 100 kg bij 4 wielen.



01

Bestel-nr.	Prijzen excl. BTW €
40738	24,50

Hoekwielen

2 wielen van hoogwaardig polyamide. Eenvoudige montage. Belastbaar tot 50 kg/set. Optimaal geschikt voor kisten met een lengte van 800 mm tot maximaal 1000 mm. Levering incl. de benodigde bevestigingsmiddelen en montagehandleiding.



Bestel-nr.	Prijzen excl. BTW €
40739	44,-

Trolley

Inschuifbare trolley. Eenvoudig zelf te monteren. Handgreep is uittrekbaar en vergrendelbaar. U kunt de trolley te allen tijde zonder gereedschap wegnemen. Optimaal geschikt voor kisten met een lengte van 500 mm tot maximaal 1000 mm. Licht lopend onderstel, Ø 54 mm. Draagvermogen 30 kg.

**Opmerking:**

Met de uitbreidingspakket 40740 kunnen nog meer boxen worden voorzien om een trolley te monteren.

Bestel-nr.	Prijzen excl. BTW €
40740	13,50

Uitbreidingspakket voor een trolley

Uitbreidingspakket voor het monteren van de trolley op nog meer kisten.



passend voor buitenmaat L × B, ca. mm	Bestel-nr.	Prijzen excl. BTW €
600 × 400 en 580 × 380	40607	145,50
800 × 600 en 760 × 580	40608	149,50

Onderzetwagen W 150

Aluminium verrijdbaar onderstel, lage uitvoering. Onderstel: 2 zwenk- en 2 bokwielen, Ø 125 mm, 40 mm breed, soepel lopend, rubber wielen, "streeploos" en uitgevoerd met kogellagers en afdekkappen. Draagvermogen 150 kg.



passend voor buitenmaat L × B, ca. mm	Bestel-nr.	Prijzen excl. BTW €
760 × 580	40680	223,-

Onderzetwagen W 152

Aluminium verrijdbaar onderstel, hoge uitvoering. H = 450 mm. Onderstel: 2 zwenk- en 2 bokwielen op de hoeken, Ø 125 mm, 40 mm breed, soepel lopend, met rubber banden, "streeploos", met rollagers, afdekkappen. Draagvermogen 150 kg.



Informatie, toepasbaarheid, levertijd en actuele prijzen zijn opvraagbaar bij TPSC magazijnstellingen

TPSC magazijnstellingen - info@tpscmagazijnstellingen.nl - T. 026-3633688

Deze producten vallen onder de TPSC PRO KLANT condities. Wilt u ook TPSC-PRO-KLANT worden?

www.tpscmagazijnstellingen.nl is onderdeel van Fedo beheer / TPSC - „al sinds 2001 actief“ / van toepassing leveringsvoorwaarden TPSC

Accessoires voor Eurobox

**Beugelslot**

Beugelslot met driecijferige, vrij te kiezen cijfercombinatie. Beugeldiameter 5 mm.

Passend bij	Bestel-nr.	Prijzen excl. BTW €
alle kisten van ZARGES	46989	17,-

**TSA-beugelslot**

Beugelslot met 3-cijferige, vrij te kiezen, cijfercombinatie. Het beugelslot kan door de douane zonder schade worden geopend.

Passend bij	Bestel-nr.	Prijzen excl. BTW €
alle kisten van ZARGES	46789	23,-

**Cilinderslotenset**

Voor alle kisten met slotvoorbereiding in spansluitingen. Bevat 2 sloten en 2 sleutels.

Beschrijving	Bestel-nr.	Prijzen excl. BTW €
Uitsluitend als set identiek sluitend	40832	17,50
Complete modelserie identiek sluitend	40833	17,50

**Borgveer tegen openspringen**

Voor alle kisten met comfortsluiting. Voorkomt het onbedoeld openspringen van de sloten.

Bestel-nr.	Prijzen excl. BTW €
40834	14,50

**Zelfklevend schild voor verzendetiketten.**

Vaste plaats voor verzendetiketten. Zelfklevende uitvoering. Gemakkelijk te reinigen.

Afmetingen (l x b, ca. mm)	Bestel-nr.	Prijzen excl. BTW €
280 x 280	343904	8,50

**Verankeringskabel**

Dit voorkomt diefstal van de gesloten Eurobox. Snelle beveiliging op bouwplaatsen of in voertuigen. U kunt de kabel uitsluitend wegnemen als het deksel geopend is. RVS-kabel met kunststof coating, dikte: 8 mm, 10 mm incl. coating. Lengte 1,20 m. Eén kabeleinde voorzien van lus. Passend bij elke Eurobox.

Montage	Bestel-nr.	Prijzen excl. BTW €
door ZARGES	375891	69,50
Zelfmontage	41838	58,50

Informatie, toepasbaarheid, levertijd en actuele prijzen zijn opvraagbaar bij TPSC magazijnstellingen

TPSC magazijnstellingen - info@tpscmagazijnstellingen.nl - T. 026-3633688

Deze producten vallen onder de TPSC PRO KLANT condities. Wilt u ook TPSC-PRO-KLANT worden?

www.tpscmagazijnstellingen.nl is onderdeel van Fedo beheer / TPSC - „al sinds 2001 actief“ / van toepassing leveringsvoorwaarden TPSC

Accessoires voor Eurobox

Omschrijving	Inw. maten, l x b in ca. mm)							Bestel-nr.
	350 x 250	550 x 350	640 x 230	750 x 350	750 x 550	1.150 x 250	1.150 x 750	
Attaché-interieur	-	✓	-	✓	✓	-	✓	40626
Gereedschapstas	-	✓	-	✓	✓	-	✓	40627, 40630
Kleinonderdelenbak	-	✓	-	✓	-	-	-	40628
Scheidingswandenset	-	✓	-	-	-	-	-	40730
Plukschuimset 1	✓ ¹⁾	✓	-	-	-	-	-	40735
Plukschuimset 2	-	-	-	✓ ¹⁾	✓	-	-	40736
Plukschuimset 3	-	-	-	-	-	✓	-	40737
Aluminium scheidingswandset 1	-	✓	-	✓	-	-	-	40864
Aluminium scheidingswandset 2	-	✓	-	✓	-	-	-	40865
Aluminium scheidingswandset 3	-	-	-	-	-	-	-	40866
Onderzetwagen W 150	-	✓	-	-	-	-	-	40607
Onderzetwagen W 150	-	-	-	-	✓	-	-	40608
Onderzetwagen W 152	-	-	-	-	✓	-	-	40680
Hoekwielen	-	-	-	✓	✓	✓	-	40738
Trolley	-	✓	-	✓	-	-	-	40739
Clip-On bokwielen	-	✓	-	✓	✓	-	✓	40741
Clip-On zwenkwielen	-	✓	-	✓	✓	-	✓	40742
Cilinderlotenset, uitsluitend als set identiek sluitend	✓	✓	✓	✓	✓	✓	✓	40832
Cilinderlotenset, complete modelserie identiek sluitend	✓	✓	✓	✓	✓	✓	✓	40833
Borgveer tegen openspringen	✓	✓	✓	✓	✓	✓	✓	40834
TSA-beugelslot	✓	✓	✓	✓	✓	✓	✓	46789
Beugelslot	✓	✓	✓	✓	✓	✓	✓	46989

¹⁾ Bijsnijden noodzakelijk

40626
Attaché-interieur
Pag. 31



40627
Gereedschapstas
Pag. 31



40630
Gereedschapstas zelfklevend
Pag. 31



41820
Dekseltas
Pag. 31

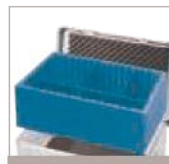

40730
Scheidingswandenset
Pag. 31



40735-40737
Plukschuimsets
Pag. 31



40864-40866
Aluminium scheidingswandsets
Pag. 31



40680
Onderzetwagen W 152
Pag. 31



40738
Hoekwielen
Pag. 31



40739
Trolley
Pag. 31



40741, 40742
Clip-On wielen
Pag. 31



40832, 40833
Cilinderlotenset
Pag. 31



40834
Borgveer tegen openspringen
Pag. 31



46789
TSA-beugelslot
Pag. 31

Combinatiemogelijkheden

Bestelnr.	Beschrijving	40626	40627	40628	40730	40735, 40736	40864, 40865, 40866
		Attaché-interieur	Gereedschapstas	Kleinonderdelenbak	Scheidingswandenset	Plukschuimsets	Aluminium-scheidingswandsets
40626	Attaché-interieur	-	-	-	✓	✓	-
40627	Gereedschapstas	-	-	-	✓	✓	-
41820, 41821	Dekseltas	-	-	-	✓	✓	✓
40730	Scheidingswandenset	✓	✓	✓	-	-	-
40735, 40736	Plukschuimsets	✓	✓	✓	-	-	-
40864 / 40865 / 40866	Aluminium-scheidingswandsets	-	-	-	-	-	-

Opmerking:

De combinatiemogelijkheden hangen af van de hoogte van de kist. Eventueel moet u bijvoorbeeld onderdelen van de scheidingswanden set inkorten en moet u een laag van het pakket plukschuimset achterwege laten.

Informatie, toepasbaarheid, levertijd en actuele prijzen zijn opvraagbaar bij TPSC magazijnstellingen

TPSC magazijnstellingen - info@tpscmagazijnstellingen.nl - T. 026-3633688

Deze producten vallen onder de TPSC PRO KLANT condities. Wilt u ook TPSC-PRO-KLANT worden?

www.tpscmagazijnstellingen.nl is onderdeel van Fedo beheer / TPSC - „al sinds 2001 actief“ / van toepassing leveringsvoorwaarden TPSC

ZARGES Eurobox – het gereedschap voor uw gereedschap.



Informatie, toepasbaarheid, levertijd en actuele prijzen zijn opvraagbaar bij TPSC magazijnstellingen

TPSC magazijnstellingen - info@tpscmagazijnstellingen.nl - T. 026-3633688

Deze producten vallen onder de TPSC PRO KLANT condities. Wilt u ook TPSC-PRO-KLANT worden?

www.tpscmagazijnstellingen.nl is onderdeel van Fedo beheer / TPSC - „al sinds 2001 actief“ / van toepassing leveringsvoorwaarden TPSC

Eurobox als gereedschapskist



01

De stevige en lichte toepassing voor transport en opslag met de markante blauwe hoeken en het omvangrijke assortiment accessoires

- Aluminium hoekprofielen aan de binnenzijde voor bovenin plaatsen van kunststof inzetbakken (bestelnr. 40624/40625).
- Gepantserde sluiting voor beugelstot (tot een beugeldikte van 8 mm).
- Voorzien van twee stevige dekselbanden.
- Spansluitingen. Veiligheid door steekslot, loodzegel, veiligheidsveer of hangslot (max. beugelsterkte 6 mm) mogelijk.
- Ergonomische, hoog belastbare terugverende handgrepen.
- Aangepast op palletmaten conform DIN 15 141.

Zie nr.	Binnenmaat L × B × H, ca. mm	Buitenmaat L × B × H, ca. mm	Inhoud, ca. l	Gewicht ca. kg	Bestel- nr.	Prijzen excl. BTW €
1	550 × 350 × 310	600 × 400 × 340	60	5,5	40707	177,-
2	750 × 350 × 310	800 × 400 × 340	81	6,7	40708	234,-

Opmerking: De dagmaat is ca. 30 mm kleiner dan de binnenmaat.

**Opmerking:**

Levering zonder inhoud.
Kunststof inzetbakken worden tot de accessoires gerekend.

Combinatiemogelijkheden

Kunststof inzetbak 40625	Kunststof inzetbak 40624	Passend voor
4 ×	-	40707
2 ×	3 ×	40707
-	6 ×	40707
-	4 ×	40708
2 ×	1 ×	40708



Accessoires

Omschrijving	L × B × H, ca. mm	Bestel- nr.	Prijzen excl. BTW €
Kunststof inzetbak	315 × 170 × 60	40624	23,-

Informatie, toepasbaarheid, levertijd en actuele prijzen zijn opvraagbaar bij TPSC magazijnstellingen

TPSC magazijnstellingen - info@tpscmagazijnstellingen.nl - T. 026-3633688

Deze producten vallen onder de TPSC PRO KLANT condities. Wilt u ook TPSC-PRO-KLANT worden?

www.tpscmagazijnstellingen.nl is onderdeel van Fedo beheer / TPSC - „al sinds 2001 actief“ / van toepassing leveringsvoorwaarden TPSC



01



De veilige en economische toepassing voor transport en opslag met een compacte constructie.

- Universele kist van aluminium.
- Deksel met scharnieren van roestvrij staal en Neopreen dekselpakking rondom.
- Deksel blijft vanzelf openstaan.
- Diepgetrokken deksel zonder stapelhoeken.
- Rand-, deksel, en bodemprofielframe gemaakt van massieve profielen.
- Profielstootranden volledig gelast.
- Hoekribben voor extra vormstevigheid.
- Spansluitingen met cilindersloten.
- Beveiliging door middel van loodzegel of hangslot (max. beugeldikte 6 mm) mogelijk.
- De dagmaat is ca. 30 mm kleiner dan de binnenmaat.



Opmerking:

Mini-Box XS – speciaal in handbagageformaat! (zie nr. 1)



Spansluiting met cilinderslot



Hoekribben



Glad deksel zonder stapelhoeken

Zie nr.	Binnenmaat L × B × H, ca. mm	Buitenmaat L × B × H, ca. mm	Omschrijving	Inhoud, ca. l	Gewicht ca. kg	Bestel- nr.	Prijzen excl. BTW €
1	450 × 290 × 180	500 × 340 × 200	Mini-Box XS	24	3,1	40860	96,50
2	550 × 350 × 220	600 × 400 × 240	Mini-Box	42	4,0	40861	115,50
3	550 × 350 × 310	600 × 400 × 330	Mini-Box Plus	60	4,5	40877	154,-
4	750 × 350 × 310	800 × 400 × 330	Midi-Box	81	5,5	40862	211,-

Informatie, toepasbaarheid, levertijd en actuele prijzen zijn opvraagbaar bij TPSC magazijnstellingen

TPSC magazijnstellingen - info@tpscmagazijnstellingen.nl - T. 026-3633688

Deze producten vallen onder de TPSC PRO KLANT condities. Wilt u ook TPSC-PRO-KLANT worden?

www.tpscmagazijnstellingen.nl is onderdeel van Fedo beheer / TPSC - „al sinds 2001 actief“ / van toepassing leveringsvoorwaarden TPSC

ZARGES box - binnenuitrusting

Passend bij	Afmetingen L x B x H, ca. mm	Bestel-nr.	Prijzen excl. BTW €
40861-40863, 40877	430 x 330 x 60	40628	31,50

Kleinonderdelenbak

Het sorteersysteem voor kleine onderdelen, inzetbaar, kan rusten op bovenrand.
Met 21 insteekbare schotten, van PP.



Passend bij	Afmetingen L x B, ca. mm	Bestel-nr.	Prijzen excl. BTW €
40861-40863, 40877	430 x 290	40626	23,50

Attaché-interieur

De praktische map voor documenten en hulpstukken, gemaakt van onverslijtbaar weefsel om zelf te monteren.



Passend bij	Afmetingen L x B, ca. mm	Bestel-nr.	Prijzen excl. BTW €
40861-40863, 40877	435 x 290	40627	38,-

Gereedschapstas

De draagbare, uitneembare opbergtas voor gereedschap. Van onverslijtbaar weefsel om zelf in te bouwen.



Passend bij	Afmetingen L x B x H, ca. mm	Bestel-nr.	Prijzen excl. BTW €
40861, 40877	550 x 350 x 190	40730	65,-

Scheidingswandenset

Het individuele systeem om grote artikelen te ordenen, gemaakt van kwalitatief hoogwaardig schuim om zelf in te bouwen.
Inclusief bodemschuim en zelfklevende noppenschuim in de deksel.

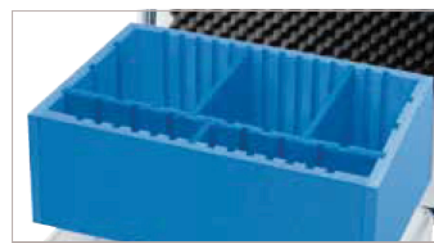

Passend bij	Afmetingen B x H, ca. mm	Bestel-nr.	Prijzen excl. BTW €
40861	346 x 215	40864	16,50
40877, 40862	346 x 305	40865	22,-
40863	446 x 345	40866	27,-

Aluminium scheidingswandset

Bestaande uit een verstelbare aluminium scheidingswand met twee rasterstroken voor nog meer orde en netheid.



Passend bij	Afmetingen L x B x H, ca. mm	Bestel-nr.	Prijzen excl. BTW €
40861	550 x 350 x 220	40735	39,-
40877	550 x 350 x 380	43854	63,50
40862	750 x 350 x 310	43855	80,-

Plukschuimset

Voorgestante inleg uit zacht schuim, gemaakt van polyurethaanschuim met open celstructuur.
De snelle en eenvoudige oplossing voor afzonderlijke stukken of kleine series. Aanpassing van de vorm zonder gereedschap mogelijk.
Twee verschillende plaatdiktes van plukschuim in een set, dekselinzet van 30 mm dik noppenschuim, 10 mm dik



Informatie, toepasbaarheid, levertijd en actuele prijzen zijn opvraagbaar bij TPSC magazijnstellingen

TPSC magazijnstellingen - info@tpscmagazijnstellingen.nl - T. 026-3633688

Deze producten vallen onder de TPSC PRO KLANT condities. Wilt u ook TPSC-PRO-KLANT worden?

www.tpscmagazijnstellingen.nl is onderdeel van Fedo beheer / TPSC - „al sinds 2001 actief“ / van toepassing leveringsvoorwaarden TPSC

ZARGES box - binnenuitrusting



Schuiminterieur

De universele bescherming voor gevoelige voorwerpen. Duurzame en slijtvaste bekleding van polytheenschuim. Bodem en wanden gemaakt van Plastazote LD 45 schuim (volumegewicht 45 kg/m³, 11 mm dik). Deksel van PU-noppenschuim. Zelfklevende uitvoering.

Passend bij	Binnenmaat L x B x H, ca. mm	Bestel-nr.	Prijzen excl. BTW €
40861	550 x 350 x 220	43863	43,50
40877	550 x 350 x 380	43864	54,-
40862	750 x 350 x 310	43876	72,-

ZARGES box Mobiliteit



Hoekwielen

2 wielen van hoogwaardig polyamide, Ø 75 mm. Eenvoudige montage. Belastbaar tot 50 kg/set. Optimaal voor kisten met een buitenlengte van 800 mm–1.000 mm. Levering incl. de benodigde bevestigingsmiddelen en montagehandleiding.

Passend bij	Bestel-nr.	Prijzen excl. BTW €
Alle ZARGES boxen	40738	24,50



Clip-On wielen

Mobiliteit voor alle kisten met een binnenmaat vanaf 550 mm x 350 mm. Montage zonder gereedschap mogelijk. Wielen van massief rubber, Ø 100 mm, zwenkwielen voorzien van rem. Draagvermogen tot 100 kg bij 4 wielen.

Beschrijving	Bestel-nr.	Prijzen excl. BTW €
Stel bokwielen	40741	56,-
Stel zwenkwielen	40742	70,50



Tip van ZARGES

Advies voor de aanbrenging: 2 zwenkwielen en 2 bokwielen of 4 zwenkwielen.



Trolley

Inschuifbare trolley. Eenvoudig zelf te monteren. Handgreep is uittrekbaar en vergrendelbaar. Optimaal geschikt voor kisten met een lengte van 600 mm tot maximaal 800 mm. Soepel lopend onderstel, Ø 54 mm. Draagvermogen 30 kg. U kunt de trolley te allen tijde zonder gereedschap wegnemen.

Beschrijving	Passend bij	Bestelnr.	Prijzen excl. BTW €
Trolley	40861, 40862, 40877	40739	44,-
Uitbreidingspakket	40739	40740	13,50



Uitbreidingspakket voor een trolley

Uitbreidingspakket voor het monteren van een trolley op nog meer bakken/kisten.

Bestel-nr.	Prijzen excl. BTW €
40740	13,50

Informatie, toepasbaarheid, levertijd en actuele prijzen zijn opvraagbaar bij TPSC magazijnstellingen

TPSC magazijnstellingen - info@tpscmagazijnstellingen.nl - T. 026-3633688

Deze producten vallen onder de TPSC PRO KLANT condities. Wilt u ook TPSC-PRO-KLANT worden?

www.tpscmagazijnstellingen.nl is onderdeel van Fedo beheer / TPSC - „al sinds 2001 actief“ / van toepassing leveringsvoorwaarden TPSC

K 405 Transportbox



01

Licht en veilig: de bewaarbak met de eigenzinnige vormgeving.

- Deksel met vast scharnier.
- Robuuste hoekverbindingen en hoekversterkingen van aluminium.
- Meer stabiliteit door wandribben.
- Spansluitingen met borging tegen openspringen, afsluitbaar met twee sleutels.
- Ergonomische, hoog belastbare terugverende handgrepen.
- Ruimtebesparend leeg in elkaar op te bergen.



Optioneel pakket plukschuimset

Zie nr.	Binnenmaat L × B × H, ca. mm	Buitenmaat L × B × H, ca. mm	Inhoud, ca. l	Gewicht ca. kg	Bestel- nr.	Prijzen excl. BTW €
1	480 × 350 × 250	490 × 380 × 255	42	2,6	43815	110,50
2	550 × 400 × 300	560 × 430 × 305	66	3,5	43816	128,50
3	670 × 460 × 400	680 × 490 × 405	123	4,8	43817	158,50

Accessoires

Omschrijving	Bestel- nr.	Prijzen excl. BTW €
Plukschuimset (bij bestelnr. 43815)	43845	69,50
Plukschuimset (bij bestelnr. 43816)	43846	101,50
Plukschuimset (bij bestelnr. 43817)	43847	125,-

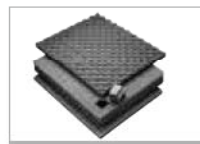

Accessoires: voorgestante inzet van zacht polyurethaanschuim.

Passend voor bestelnr. 43815, **bestelnr.: 43845**

Plaatdikte in het pakket - per set twee stuks 30 mm en drie stuks 50 mm.
Bodemschuim van PU ca. 10 mm; noppenschuim in deksel 25 mm.

Passend voor bestelnr. 43816, **bestelnr.: 43846**

Plaatdikte in het pakket - per set twee stuks 30 mm en vier stuks 50 mm.
Bodemschuim van PU ca. 10 mm; noppenschuim in deksel 25 mm.

Passend voor bestelnr. 43817, **bestelnr.: 43847**

Plaatdikte in het pakket - per set twee stuks 30 mm en zes stuks 50 mm.
Bodemschuim van PU ca. 10 mm; noppenschuim in deksel 25 mm.

Informatie, toepasbaarheid, levertijd en actuele prijzen zijn opvraagbaar bij TPSC magazijnstellingen

TPSC magazijnstellingen - info@tpscmagazijnstellingen.nl - T. 026-3633688

Deze producten vallen onder de TPSC PRO KLANT condities. Wilt u ook TPSC-PRO-KLANT worden?

www.tpscmagazijnstellingen.nl is onderdeel van Fedo beheer / TPSC - „al sinds 2001 actief“ / van toepassing leveringsvoorwaarden TPSC

K 411 ZARGES Koffer



01

NIUW



De legendarische kwaliteit van een ZARGES kist is nu ook als koffer verkrijgbaar! De ZARGES koffer K 411 combineert elegant design met robuustheid en extreme duurzaamheid – voor een perfect optreden onderweg.

- Elegante en representatieve model met exclusief ZARGES design.
- Innovatieve en krasbestendige buitenzijden van harde kunststof, welke zijn voorzien van hoogwaardige geanodiseerde aluminiumprofielen, laten de koffer er ook na lange tijd nog steeds als nieuw uitzien.
- Hoge duurzaamheid, dankzij robuust constructie en goed hanteerbaar gewicht.
- De kunststof elementen beschermen gevoelige oppervlakken tegen krassen.
- Eenvoudig te bedienen sluitingen met geïntegreerde bescherming tegen openspringen en cijferslot.
- Stof- en spatwaterdicht dankzij de afdichting rondom in deksel.
- Veelzijdig bruikbaar door een groot aantal functionele extra accessoires.
- Uitvoering desgewenst met individueel gestoffeerde binnenbekleding.
- Representatieve bekleding met functionele inzet voor de deksel.



Technische gegevens K 411 ZARGES Koffer

Zie nr.	Binnenmaat L × B × H, ca. mm	Buitenmaat L × B × H, ca. mm	Inhoud, ca. l	Gewicht ca. kg	Bestelnr. leder	Prijzen excl. BTW €	Bestelnr. met bekleding	Prijzen excl. BTW €
1	360 x 300 x 50 + 90	375 x 345 x 160	15,1	2,2	41713	222,-	41718	284,-
2	420 x 320 x 50 + 80	435 x 365 x 150	17,5	2,5	41714	235,-	41719	296,-
3	470 x 350 x 50 + 80	485 x 405 x 150	21,4	2,8	41715	243,-	41720	305,-
4	530 x 330 x 50 + 90	545 x 385 x 160	24,5	3,0	41716	264,-	41721	330,-

Informatie, toepasbaarheid, levertijd en actuele prijzen zijn opvraagbaar bij TPSC magazijnstellingen

TPSC magazijnstellingen - info@tpscmagazijnstellingen.nl - T. 026-3633688

Deze producten vallen onder de TPSC PRO KLANT condities. Wilt u ook TPSC-PRO-KLANT worden?

www.tpscmagazijnstellingen.nl is onderdeel van Fedo beheer / TPSC - „al sinds 2001 actief“ / van toepassing leveringsvoorwaarden TPSC



K 411 ZARGES Koffer met binnenuitrusting

Bekleding

Standaard met representatieve, zwarte binnenuitrusting met functionele inzet in de deksel voor kleine onderdelen, documenten en visitekaartjes.
Bestel-nr. 41718-41722



Plukschuimset

Voorgestante inleg uit zacht schuim, gemaakt van polyurethaanschuim met open celstructuur. De snelle en eenvoudige oplossing voor afzonderlijke stukken of kleine series. Aanpassing van de vorm zonder gereedschap mogelijk. Twee platen met verschillende dikte per set, dekselinzet noppenschuim.

Passend bij	Binnenmaat L × B × H, ca. mm	Bestel- nr.	Prijzen excl. BTW €
41713	360 × 300 × 140	41726	26,-
41714	420 × 320 × 130	41727	27,-
41715	470 × 350 × 130	41728	30,-
41716	530 × 330 × 140	41729	35,-
41717	650 × 455 × 190	41730	59,-



K 411 ZARGES Koffer toepassingen

Presentatiekoffer

Hoogwaardige artikelen verdienen een kwalitatief hoogwaardige merkkoffer. Voor de beste indruk bij de klant.



Instrumentenkoffer

Of u nu wilt meten, keuren of kalibreren: de ZARGES koffer is dankzij zijn robuustheid en zijn ontwerp de ideale koffer voor hoogwaardig gereedschap.



Klantspecifieke schuiminterieurs

Met een ruime keuze uit materialen produceren wij op maat schuiminterieurs, die in bescherming en functionaliteit perfect op uw te transporteren goederen zijn afgestemd. Bijzonder aan deze schuiminterieurs is, dat wij vooraf de beschermende werking kunnen berekenen. Naar wens zijn de interieurs ook antistatisch uit te voeren.



Informatie, toepasbaarheid, levertijd en actuele prijzen zijn opvraagbaar bij TPSC magazijnstellingen

TPSC magazijnstellingen - info@tpscmagazijnstellingen.nl - T. 026-3633688

Deze producten vallen onder de TPSC PRO KLANT condities. Wilt u ook TPSC-PRO-KLANT worden?

www.tpscmagazijnstellingen.nl is onderdeel van Fedo beheer / TPSC - „al sinds 2001 actief“ / van toepassing leveringsvoorwaarden TPSC



02

Bakken, manden en pallets van ZARGES – toepassingen voor de bedrijfsinterne logistiek.

Informatie, toepasbaarheid, levertijd en actuele prijzen zijn opvraagbaar bij TPSC magazijnstellingen

TPSC magazijnstellingen - info@tpscmagazijnstellingen.nl - T. 026-3633688

Deze producten vallen onder de TPSC PRO KLANT condities. Wilt u ook TPSC-PRO-KLANT worden?

www.tpscmagazijnstellingen.nl is onderdeel van Fedo beheer / TPSC - „al sinds 2001 actief“ / van toepassing leveringsvoorwaarden TPSC

Bakken, manden en pallets van ZARGES – toepassingen voor de logistiek.

Opslag- en transporttoepassing vallen meestal op door hun geheel eigen en individuele eisen. Behalve de klassieke kisten en bakken heeft ZARGES daarom nog meer producten in haar assortiment, die opvallen door hun hoge toegevoegde waarde:

- Bakken met of zonder deksel voor snel transport binnen het bedrijf.
- Manden voor open transport, bijvoorbeeld in wasserijen.
- Onderzetwagens voor het verhogen van de mobiliteit.
- Pallets voor robuust gebruik, in het bijzonder bij hoge eisen aan de hygiëne.

Alle producten hebben hoge robuustheid en lange nuttige levensduur als gemeenschappelijk kenmerk. Alle producten worden van aluminium gemaakt, wat bovendien tegemoet komt aan de hoge eisen op het gebied van hygiëne, maar ook bij temperatuurschommelingen of bij vocht voor een gelijkblijvende stevigheid zorgt.

TOP PRODUCT

Transportbak K 270

Robuust, stapelbaar, optionele mobiliteit in combinatie met onderzetwagens.

Meer informatie op pag. 72.



Inhoud Hoofdstuk **02** vanaf pag.

	Bakken	<u>72</u>
	Manden	<u>73</u>
	Pallets	<u>74</u>

Informatie, toepasbaarheid, levertijd en actuele prijzen zijn opvraagbaar bij TPSC magazijnstellingen

TPSC magazijnstellingen - info@tpscmagazijnstellingen.nl - T. 026-3633688

Deze producten vallen onder de TPSC PRO KLANT condities. Wilt u ook TPSC-PRO-KLANT worden?

www.tpscmagazijnstellingen.nl is onderdeel van Fedo beheer / TPSC - „al sinds 2001 actief“ / van toepassing leveringsvoorwaarden TPSC

Transportbak K 270



Schaalvormige handgreep aan de korte zijde



Rondlopende ribben en hoekribben

Voor een beschermde opslag en veilig transport – bij elke temperatuur.

- Universele bak, gemaakt van aluminium.
- Rand- en bodemprofielframe gemaakt van massieve profielen.
- Profielstootranden volledig gelast.
- Ergonomische schaalvormige handgrepen aan de korte zijden.
- Geschikt voor rollenbanen en transportbanden.
- Naar keuze codeerstrips voor aansturing naar de bestemming.
- Aangepast op palletmaten conform DIN 15 141.

Zie nr.	Binnenmaat L × B × H, ca. mm	Buitenmaat L × B × H, ca. mm	Inhoud, ca. l	Gewicht ca. kg	Bestel- nr.	Prijzen excl. BTW €
1	720 × 540 × 400	760 × 580 × 425	155	5,3	40551	138,50
2	720 × 540 × 300	760 × 580 × 325	117	4,6	40552	132,-
3	720 × 540 × 200	760 × 580 × 225	77	4,2	40553	125,-
4	540 × 340 × 300	580 × 380 × 325	55	3,0	40554	101,50
5	540 × 340 × 200	580 × 380 × 225	37	2,5	40555	94,50



Accessoires

Omschrijving	passend voor buitenmaat L × B, ca. mm	Bestel- nr.	Prijzen excl. BTW €
Onderzetwagen W 150	580 × 380	40607	146,-
Onderzetwagen W 150	760 × 580	40608	150,-
Onderzetwagen W 152	760 × 580	40680	223,-

Informatie, toepasbaarheid, levertijd en actuele prijzen zijn opvraagbaar bij TPSC magazijnstellingen

TPSC magazijnstellingen - info@tpscmagazijnstellingen.nl - T. 026-3633688

Deze producten vallen onder de TPSC PRO KLANT condities. Wilt u ook TPSC-PRO-KLANT worden?

www.tpscmagazijnstellingen.nl is onderdeel van Fedo beheer / TPSC - „al sinds 2001 actief“ / van toepassing leveringsvoorwaarden TPSC

Transportmand K 250

Stapelbare, robuuste en lichte toepassing voor universeel gebruik bij bedrijfsintern transport.

- Rechte uitvoering, is door robuuste stapelhoeken op elkaar te stapelen.
- Ergonomische schaalvormige handgrepen aan de korte zijden.
- Onderkant verstevigd met kunststof profielen.

Binnenmaat L × B × H, ca. mm	Buitenmaat L × B × H, ca. mm	Inhoud, ca. l	Gewicht ca. kg	Bestel- nr.	Prijzen excl. BTW €
540 × 340 × 280	580 × 380 × 300	52	2,5	40781	122,50
700 × 440 × 280	740 × 480 × 300	86	3,5	40782	144,50

Accessoires

Omschrijving	Passend bij	Bestel- nr.	Prijzen excl. BTW €
Onderzetwagen W 152	40781, 40782	40609	234,50



Transportmand K 251

Robuuste toepassing voor bedrijfsintern transport, in lege toestand ruimtebesparend in elkaar stapelbaar.

- Conische uitvoering, nestbaar.
- Ergonomische schaalvormige handgrepen aan de korte zijden.
- Onderkant verstevigd met kunststof profielen.

Binnenmaat L × B, ca. mm	Buitenmaat L × B, ca. mm	Hoogte (ca. mm)	Inhoud, ca. l	Gewicht ca. kg	Bestel- nr.	Prijzen excl. BTW €
boven: 700 × 445 onder: 630 × 375	boven: 740 × 485 onder: 640 × 380	280	89	3,0	40783	147,50

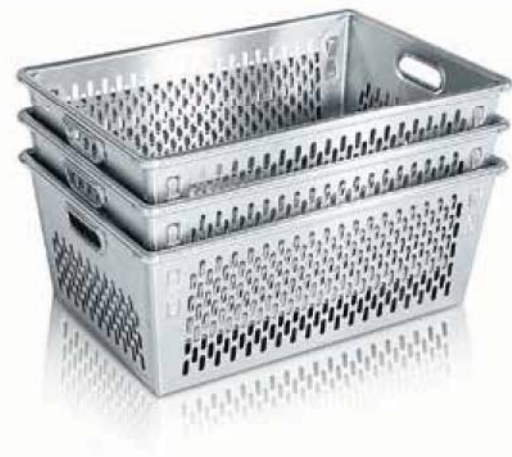

Afvalemmer, geanodiseerd

Hygiënische, elegante toepassing voor het verzamelen van afval in het bedrijf.

- Stabiel rand- en bodemprofiel.
- Gladde zijwanden.
- Stapelbaar.

Binnenmaat L × B × H, ca. mm	Inhoud, ca. l	Gewicht ca. kg	Bestel- nr.	Prijzen excl. BTW €
300 × 264 × 500	39	2,6	46084 *	115,-
300 × 300 × 500	45	3,5	40747 *	115,-

Accessoires

Omschrijving	Bestel- nr.	Prijzen excl. BTW €
Geanodiseerd lichtmetalen deksel,	40757 *	36,-



Informatie, toepasbaarheid, levertijd en actuele prijzen zijn opvraagbaar bij TPSC magazijnstellingen

TPSC magazijnstellingen - info@tpscmagazijnstellingen.nl - T. 026-3633688

Deze producten vallen onder de TPSC PRO KLANT condities. Wilt u ook TPSC-PRO-KLANT worden?

www.tpscmagazijnstellingen.nl is onderdeel van Fedo beheer / TPSC - „al sinds 2001 actief“ / van toepassing leveringsvoorwaarden TPSC

Pallets

ZARGES aluminium pallets karakteriseren zich door hun stabiliteit en hun hoge belastbaarheid, daarbij komt nog dat ze corrosiebestendig zijn en garant staan voor een lange levensduur.

De pallets worden vervaardigd van kwalitatief hoogwaardige materialen. Dankzij de zorgvuldige bewerking zijn ze hygiënisch gezien onberispelijk, en zijn dan ook eenvoudig te reinigen.

Of ze nu zijn uitgerust met hoekpoten of met onderlatten, ZARGES pallets zijn altijd een duurzame investering. Onder meer omdat de pallets bestand zijn tegen agressieve stoffen, hitte, kou en mechanische beschadigingen. Speciale uitvoeringen zijn op aanvraag verkrijgbaar.



Pallet uit aluminium met hoeksteunen



Lichte, hygiënische pallet met een gladde, eenvoudig te reinigen oppervlak voor toepassing in alle temperatuurzones.

- Frame en latten zijn gemaakt van gesloten, stevige en corrosiebestendige aluminiumprofielen.
- Vier hoeksteunen.
- Naden waterdicht gelast.

Afmetingen L × B × H, ca. mm	Aantal sporten	Gewicht ca. kg	Draagvermo- gen kg	Bestel- nr.	Prijzen excl. BTW €
800 × 600 × 150	3	7,4	600	45162	op aanvraag
1.200 × 800 × 150	4	11,2	600	45172	op aanvraag

Informatie, toepasbaarheid, levertijd en actuele prijzen zijn opvraagbaar bij TPSC magazijnstellingen

TPSC magazijnstellingen - info@tpscmagazijnstellingen.nl - T. 026-3633688

Deze producten vallen onder de TPSC PRO KLANT condities. Wilt u ook TPSC-PRO-KLANT worden?

www.tpscmagazijnstellingen.nl is onderdeel van Fedo beheer / TPSC - „al sinds 2001 actief“ / van toepassing leveringsvoorwaarden TPSC

Aluminiumpallets met verlengde hoeksteunen

Hygiënisch pallet, robuust en geschikt voor rollenbanen.

- Frame en latten zijn gemaakt van gesloten, stevige en corrosiebestendige aluminiumprofielen.
- Extra lange klossen (l = 300 mm) combineren de voordelen van geleiders met die van de klossen. Hierdoor is de pallet zowel geschikt voor gebruik op rollenbanen als in hoogbouwmagazijnen.
- Grotere vrije ruimte voor het insteken van de lepels van een vorkheftruck. Geen storende onderlatten en hierdoor minder risico op beschadigingen.
- Naden waterdicht gelast.



Afmetingen L x B x H, ca. mm	Aantal sporten	Gewicht ca. kg	Draagvermo- gen kg	Bestel- nr.	Prijzen excl. BTW €
1.200 x 800 x 150	4	12,3	1.000	45175	op aanvraag
1.200 x 1.000 x 150	5	13,9	1.000	45185	op aanvraag

Aluminium pallets met vier sleden

Hygiënische pallettoepassing met een gladde, eenvoudig te reinigen oppervlak, voorzien van sledes voor gebruik in hoogbouwmagazijnen.

- Frame en dwarshout vervaardigd van gesloten, stevige en corrosiebestendige aluminiumprofielen.
- Geleiders met middensteunen.
- Naden waterdicht gelast.
- Bedoeld voor rollenbanen.



Afmetingen L x B x H, ca. mm	Aantal sporten	Gewicht ca. kg	Draagvermo- gen kg	Bestel- nr.	Prijzen excl. BTW €
1.200 x 800 x 150	5	10,8	1.000	45173	op aanvraag
1.200 x 1.000 x 150	5	12,4	1.000	45183	op aanvraag

Aluminiumpallets met geleiders en klossen

Aluminiumpallet, geschikt voor rollenbanen, voorzien van geleiders voor de hoogst mogelijke belading in een schone ruimte.

- Frame en dwarshout vervaardigd van gesloten, stevige en corrosiebestendige aluminiumprofielen.
- Geleiders met middensteun en vier klossen.
- Naden waterdicht gelast.
- Bedoeld voor rollenbanen.



Afmetingen L x B x H, ca. mm	Aantal sporten	Gewicht ca. kg	Draagvermo- gen kg	Bestel- nr.	Prijzen excl. BTW €
1.200 x 800 x 150	6	13,2	1.500	45174	op aanvraag



Informatie, toepasbaarheid, levertijd en actuele prijzen zijn opvraagbaar bij TPSC magazijnstellingen

TPSC magazijnstellingen - info@tpscmagazijnstellingen.nl - T. 026-3633688

Deze producten vallen onder de TPSC PRO KLANT condities. Wilt u ook TPSC-PRO-KLANT worden?

www.tpscmagazijnstellingen.nl is onderdeel van Fedo beheer / TPSC - „al sinds 2001 actief“ / van toepassing leveringsvoorwaarden TPSC