

» Fachbodenregale Stecksysteem

– vielseitig im Design



Zelfstandige koop = webshop = www.magazijnrichtingshop.nl ***

*** Direct 7, 14, 21 of 28% korting!

Vollständige magazijnrichting = Van advies tot in gebruikname = www.tpsemagazijnstellingen.nl

System-Übersicht ab 18

Komplettregale ab 24

Fachbodenregale einseitig nutzbar, Kreuzstrebe	24 - 29
Fachbodenregale beidseitig nutzbar, Längenriegel	30 - 35
Doppelregale, Kreuzstrebe	36 - 37
Doppelregale, Längenriegel	38 - 39
Eckregal	40 - 41
EXPRESSLINE und MULTIplus -Set	42 - 43
Projektstory	44 - 45

Spezialregale ab 46

Komplettmodule für Kleinteile-Lager	46 - 47
Kanban- / Doppel-Kanbanregal	48 - 49
Schrägbodenregal / Schrägbodenregal XL	50
Bereitstellregal / Kombibodenregal	51
Länggutregal / Schubladenregal	52
Drahtgitterkorbbregal / Kleinteileregale	53
Getränkekistenregal / Weinregal	54
Garderobenregal / Flügelwandschrank	55
Kleinteileregale-Sets	56 - 57
Projektstory	58 - 59

Kfz-Teile-Lagerung ab 60

Gartenregal-Sets	62
Räderregale	63
Containerregal-Sets	64
Großfach-Räderregale	65
Projektstory	66 - 67

Umweltregale ab 68

Kleingebinde- / Wannenbodenregal	70 - 71
----------------------------------	---------

Lebensmittelregale ab 72

Aluminium- und Edelstahlregale	72 - 73
--------------------------------	---------

Zubehör ab 74

MULTIplus -Fachböden	78 - 79
MULTIplus -T-Profile und Tiefenriegel	80 - 81
MULTIplus -T-Profil-Rahmen	82 - 83
Regalkomponenten und Zubehör	84 - 103
Schubladenblöcke	104 - 105
Kästen und Behälter	106 - 111
Regalleitern	112 - 115

» Fachbodenregale Stecksystem

modular, flexibel, innovativ

- schnelle und einfache Montage, flexibler Umbau möglich
- modulare Anpassung der Regale durch umfangreiches Systemzubehör und Kompatibilität untereinander
- einseitig und beidseitig nutzbar
- geeignet zum Aufbau von Doppelregalen und mehrgeschossigen Regalanlagen
- hohe Flexibilität und einfacher Wechsel der Zubehörteile durch **MULTIplus** Systemlochung
- Bestückung und Entnahme von Hand
- die Belastbarkeit der **MULTIplus** Fachböden lässt sich durch die Stanzung in den Frontkanten sofort erkennen. Ein Überladen wird vermieden.



» MULTIplus T-Profil Flexibel in der Höhe durch 25 mm-Raster

Die Lochung der **MULTIplus** T-Profile im SCHULTE Stecksystem erfolgt in einem **25 mm-Raster**. In Kombination mit den **MULTIplus85** und **MULTIplus150** Fachböden, die auch eine **Kantenhöhe von 25 mm** haben, ergibt sich eine einzigartige Flexibilität der Höhenverstellbarkeit und Lagerkapazitätsnutzung.

Die Abstimmung zwischen Raster und Fachböden ermöglicht eine optimale Anpassung an die zu lagernden Güter und erlaubt so die höchstmögliche Ausnutzung des Regalvolumens.

» **MULTIplus** Fachböden

» **Variable Kantenhöhen**

mit 25 und 40 mm

Die Fachböden von SCHULTE Lagertechnik sind mit den Kantenhöhen **25 mm** und **40 mm** erhältlich. Die Belastbarkeiten der Fachböden lassen sich durch die Stanzung in den Frontkanten sofort erkennen.

TIPP Unsere **MULTIplus85** und **MULTIplus150** Fachböden bieten Ihnen mit ihrer 25 mm-Kantenhöhe in Kombination mit unserem 25 mm-Raster der T-Profile eine optimale Ausnutzung der Lagerfläche.

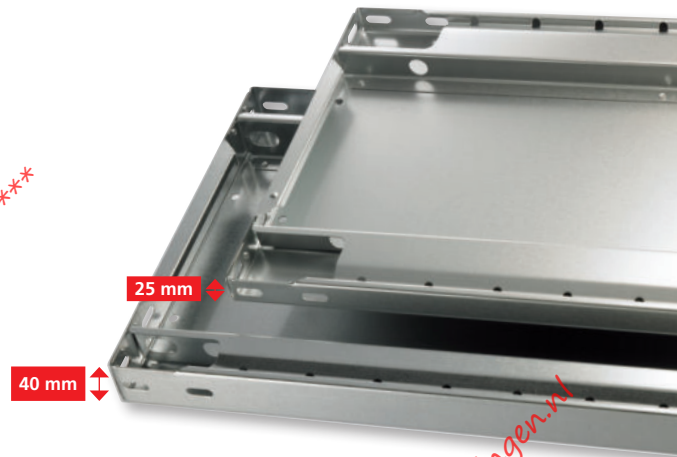

» **Variable Breiten & Tiefen** für eine optimale Anpassung

Fachböden von SCHULTE Lagertechnik sind in vier verschiedenen Breiten und in einer Vielzahl von Tiefen erhältlich. Dies ermöglicht eine optimale Anpassung an die vorhandene Lagerfläche und das Lagergut.

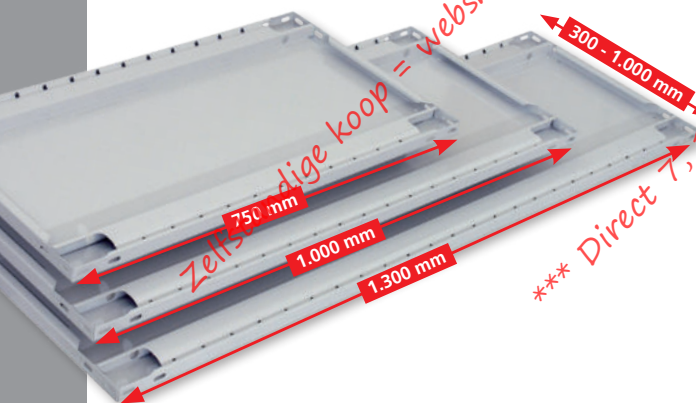

» **Variable Fachlasten** für jedes Lagergut

Für unterschiedlichste Anforderungen an die Fachlasten bietet SCHULTE Lagertechnik vier verschiedene Fachbodentypen an.

Die **MULTIplus** Fachböden **MULTIplus85**, **MULTIplus150**, **MULTIplus250** und **MULTIplus330** können Fachlasten von 85 kg bis 330 kg realisieren.

Durch den optionalen Einsatz von Unterzügen lassen sich die Fachlasten noch zusätzlich bis 410 kg steigern. Ein nachträglicher Einbau ist möglich. (siehe Seite 79)



FACHBODENREGALE STECKSYSTEM

» Ein modulares (Steck-) System für unzählige Kombinationsmöglichkeiten ...

Alle Regale und das gesamte Zubehör lassen sich untereinander kombinieren.
Dadurch können die Regale individuell angepasst und branchenspezifisch genutzt werden.

Vorteile:

- ein einziges System für viele Anforderungen
- spätere Änderungen oder Anpassungen der Regale möglich



» Oberflächen in vielfältiger Auswahl

Alle Fachböden und T-Profil-Rahmen sind in der Standardausführung sendzimirverzinkt oder pulverbeschichtet in RAL 7035 lichtgrau. Die T-Profil-Rahmen sind auch in RAL 5010 enzianblau, RAL 3000 feuerrot und schwarz erhältlich.

Je nach Auftragsgröße, sind auch Sonderfarben möglich.



Ausführung Fachböden:

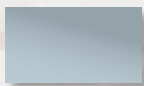

sendzimir-
verzinkt

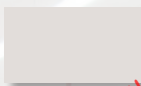

RAL 7035
lichtgrau

Ausführungen T-Profil-Rahmen:



sendzimir-
verzinkt

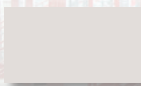

RAL 7035
lichtgrau



RAL 5010
enzianblau



RAL 3000
feuerrot

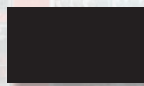

schwarz

» Einseitig nutzbar

Aussteifung durch Kreuzstrebe

Kreuzstreben geben den Steckregalen Stabilität durch Einspannen in die Regalrückseiten.

Vorteile:

- einfaches Ausrichten des Regals durch Spannschlösser an den Kreuzstreben
- preiswerte Aussteifungsvariante
- ideal zum Aufbau von Regalzeilen vor Wänden

Bestellbeispiele von Komplettregalen mit Kreuzstreben finden Sie ab Seite 25.



Zelfstandige koop = webshop = www.magazijninrichtingshop.nl ***
 *** Direct 7, 14, 21 of 28% korting!
 Volledige magazijninrichting = van advies tot in gebruikname = www.tpscmagazijninstellingen.nl

» Beidseitig nutzbar

Aussteifung durch Längsriegel

Längsriegel werden einfach in das Lochraster der **MULTIplus** T-Profil-Rahmen gesteckt und mit Sicherungsstiften fixiert. Dies gewährleistet eine hohe Standfestigkeit.

Vorteile:

- Aussteifungsvariante für die beidseitige Bestückung
- reduzierte Zeiten und Wege durch beidseitige Zugänglichkeit der Ware
- sowohl in Einzel- als auch Doppelregalen kann das Lagergut durchgeschoben werden



Bestellbeispiele von Komplettregalen mit Längsriegeln finden Sie ab Seite 31.

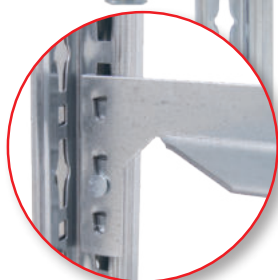
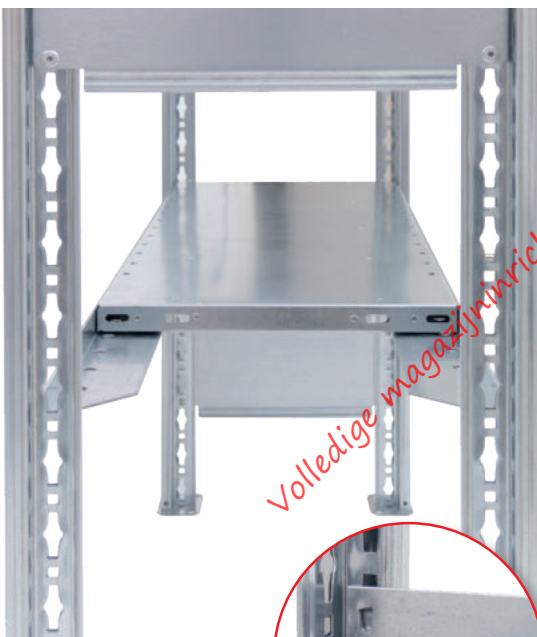

Volledige magazijninrichting = van advies tot in gebruikname = www.tpscmagazijninstellingen.nl

» Fachbodenregale

mit 25 mm und 40 mm Kantenhöhe



Fachböden sind einer der wichtigsten Bestandteile eines Lagersystems und daher auch für die optimale Ausnutzung der Lagerflächen und Lasten ausgelegt. Die vier **MULTIplus** Fachbodentypen ermöglichen Fachlasten von 85 kg bis 330 kg, je nach Gewicht der Lagerware. Einfach den passenden Boden wählen und in jedes Stecksystem-Regal einsetzen.

Unser Bestseller ist der **MULTIplus150** Fachboden mit seiner einzigartigen Kantenhöhe von 25 mm für diese Fachlast. Er trägt 150 kg und ermöglicht eine präzise Lagerplatzverdichtung dank der Kombination mit der 25 mm-Rasterlochung der **MULTIplus** T-Profile.

» 4 Fachböden

für alle Anforderungen

MULTIplus85

Der Solide

- **85 kg Fachlast:** unter anderem für Arbeitsbekleidung, Elektroinstallationsartikel oder Lagerkästen
- **25 mm Kantenhöhe**
- ideal für den Einsatz bei leichten Lagergütern und Büroregalen

85 KG SCHULTE
25 mm

Unser Bestseller

MULTIplus150

Der Alleskönner

- **150 kg Fachlast:** z.B. für Werkzeuge, Farben, Eisenwaren
- für die Fachlast einzigartige **Kantenhöhe von nur 25 mm**
- **Steigerung** der Fachlast auf **220 kg** durch optionale Verstärkungsunterzüge

150 KG SCHULTE
25 mm

MULTIplus250

Der Kraftprotz

- **250 kg Fachlast:** z.B. für Kanister, Folienrollen, Kabelgebände
- **40 mm Kantenhöhe**
- **Steigerung** der Fachlast auf **330 kg** durch optionale Verstärkungsunterzüge

250 KG SCHULTE
40 mm

MULTIplus330

Der Titan

- **330 kg Fachlast:** z.B. für Maschinenteile, Motoren, Kugellager
- **40 mm Kantenhöhe**
- **Steigerung** der Fachlast auf **410 kg** durch optionale Verstärkungsunterzüge

330 KG SCHULTE
40 mm

» Fachbodenregale einseitig nutzbar · Aussteifung durch Kreuzstrebe

Fachbodenregale
Stecksystem

Fachbodenregale
Schnurastsystem

Fachbodenregale
Büro

Weitspannregale

Palettenregale

Kragarmregale

Regalanlagen & Bühnen



- Höhen:**
- 1.800 mm
 - 2.000 mm
 - 2.300 mm
 - 2.500 mm
 - 3.000 mm
 - 4.000 mm
 - 4.500 mm
 - 5.000 mm
 - 6.000 mm
 - 7.000 mm
 - 7.500 mm

- Tiefen:**
- 300 mm
 - 400 mm
 - 500 mm
 - 600 mm
 - 800 mm
 - 1.000 mm

Breiten: 750 / 1.000 / 1.300 mm

Planung

Bei Komplettregalen werden T-Profile und Tiefenriegel standardmäßig in der Ausführung **MULTIplus** steckbar geliefert.

Alle Komplettregale beinhalten Kreuzstreben, Abdeckkappen und Klemmfüße.

Wünschen Sie vormontierte Rahmen, werden diese bis 2.500 mm Höhe und 600 mm Tiefe gegen Mehrpreis werkseitig genietet (siehe Seite 83).

Sicherheit

Regale mit einem Höhen/Tiefen-Verhältnis größer 5:1 müssen gemäß DGUV Regel 108-007 (BGR 234) gegen Kippen gesichert werden.

Beispiel:

Ein Regal mit einer Tiefe von 300 mm und einer Höhe von 2.000 mm muss durch eine Wand-, Fußverankerung oder Kopfverbände gesichert werden (s. Befestigungszubehör, Seite 85 - 89).

Die angegebenen Traglasten gelten für gleichmäßig verteilte Lasten je Regalboden.

Aufbaumaße

Grundregal:

Nennlänge + 60 mm

Anbauregal:

Nennlänge + 6 mm

Rahmentiefe gesamt:

Nenntiefe + 36 mm

Knicklänge:

Alle Bestellvorschläge sind statisch auf eine maximale Knicklänge von 600 mm ausgelegt. Größere Knicklängen auf Anfrage möglich.

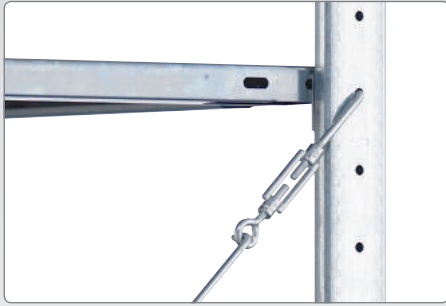

Aussteifung durch Kreuzstrebe

Die Aussteifung der Regale mit Kreuzstrebe ist optimal für die einseitige Nutzung.



25 mm Rasterlochung

Die Lochung der MULTIplus T-Profile in einem 25 mm-Raster garantiert eine optimale Lagerkapazitätsnutzung.

Produktmerkmale

- Aussteifung durch Kreuzstrebe
- einfaches Ausrichten des Regals durch Spannschlösser an den Kreuzstreben
- ideal zum Aufbau von Regalzeilen vor Wänden und als Doppelregal Rücken an Rücken
- Fachböden im Raster von 25 mm in der Höhe verstellbar
- individuelle Anpassung an räumliche Gegebenheiten und das Lagergut durch drei Regalbreiten
- geeignet zum Bau mehrstöckiger Regalanlagen
- schneller Aufbau durch einfaches Stecken der Fachböden
- preiswerte Aussteifungsvariante
- Erhöhung der Feldlast durch zusätzliche Tiefenriegel möglich

Die neue Expressline für Topseller

EXPRESS LINE **48 Stunden Versand ab Lager** für die Topseller der Komplettregale **MULTIplus150**. Weitere Informationen auf **Seite 42**.

Komplettregale MULTIplus85



Fachbreite 1.000 mm · Fachlast 85 kg													
				Tiefe mm		300		400		500		600	
	Höhe mm	Feldlast Tonnen	Fachböden	Grundregal	Anbauregal	Grundregal	Anbauregal	Grundregal	Anbauregal	Grundregal	Anbauregal	Grundregal	Anbauregal
Rahmen / Fachböden verzinkt	2.000	1,3 t	5	13130	13135	13140	13145	13150	13155	13160	13165	13160	13165
				118,01 €	84,03 €	127,54 €	92,62 €	136,90 €	101,10 €	146,51 €	109,83 €		
	2.500	1,7 t	6	13131	13136	13141	13146	13151	13156	13161	13166	13161	13166
				146,20 €	103,13 €	158,20 €	113,72 €	169,96 €	124,16 €	182,02 €	134,90 €		
	3.000	2,3 t	7	13132	13137	13142	13147	13152	13157	13162	13167	13162	13167
180,57 €				125,32 €	194,10 €	137,44 €	207,38 €	149,40 €	221,01 €	161,71 €			
Zusatz-Fachboden mit 4 Fachbodenträgern				11333-B	11333-B	11344-B	11344-B	11355-B	11355-B	11366-B	11366-B	11366-B	11366-B
				10,01 €	10,01 €	11,54 €	11,54 €	13,06 €	13,06 €	14,63 €	14,63 €	14,63 €	14,63 €
Rahmen / Fachböden RAL 7035 lichtgrau	2.000	1,3 t	5	33030	33035	33040	33045	33050	33055	33060	33065	33060	33065
				139,67 €	97,61 €	148,21 €	105,53 €	162,35 €	118,55 €	171,43 €	126,69 €		
	2.500	1,7 t	6	33031	33036	33041	33046	33051	33056	33061	33066	33061	33066
				174,36 €	120,51 €	184,98 €	130,20 €	202,62 €	146,16 €	214,08 €	156,21 €		
	3.000	2,3 t	7	33032	33037	33042	33047	33052	33057	33062	33067	33062	33067
212,11 €				144,94 €	224,19 €	156,09 €	244,21 €	174,43 €	257,11 €	185,92 €			
Zusatz-Fachboden mit 4 Fachbodenträgern				31330-B	31330-B	31340-B	31340-B	31350-B	31350-B	31360-B	31360-B	31360-B	31360-B
				11,11 €	11,11 €	12,57 €	12,57 €	14,95 €	14,95 €	16,39 €	16,39 €	16,39 €	16,39 €
Rahmen: RAL 5010 blau Fachböden: verzinkt	2.000	1,3 t	5	13130-B	13135-B	13140-B	13145-B	13150-B	13155-B	13160-B	13165-B	13160-B	13165-B
				134,17 €	92,11 €	143,06 €	100,38 €	152,90 €	109,10 €	162,63 €	117,89 €		
	2.500	1,7 t	6	13131-B	13136-B	13141-B	13146-B	13151-B	13156-B	13161-B	13166-B	13161-B	13166-B
				167,76 €	113,91 €	178,80 €	124,02 €	191,28 €	134,82 €	203,52 €	145,65 €		
	3.000	2,3 t	7	13132-B	13137-B	13142-B	13147-B	13152-B	13157-B	13162-B	13167-B	13162-B	13167-B
204,41 €				137,24 €	216,98 €	148,88 €	230,98 €	161,20 €	244,79 €	173,60 €			
Zusatz-Fachboden mit 4 Fachbodenträgern				11333-B	11333-B	11344-B	11344-B	11355-B	11355-B	11366-B	11366-B	11366-B	11366-B
				10,01 €	10,01 €	11,54 €	11,54 €	13,06 €	13,06 €	14,63 €	14,63 €	14,63 €	14,63 €

Fachbodenregale Stecksystem
 Fachbodenregale Schraubsystem
 Fachbodenregale Büro
 Weitspannregale
 Palettenregale
 Kragarmregale
 Regalanlagen & Bühnen

Kreuzstrebe

40 mm Kante

einseitig nutzbar

Komplettregale

5 TAGE AB LAGER

Komplettregale MULTIplus250

Fachbodenregale Stecksystem

Fachbodenregale Schraubsystem

Fachbodenregale Büro

Weitspannregale

Palettenregale

Kragarmregale

Regalanlagen & Bühnen

Table with columns: Fachbreite (750mm, 1000mm, 1300mm), Tiefe mm (300, 400, 500, 600, 800), Höhe mm, Feldlast, Fachböden, Grundregal, Anbauregal, and price per unit. Includes sub-sections for 'Fachbreite 750 mm', 'Fachbreite 1.000 mm', and 'Fachbreite 1.300 mm'.

Alle Preise ohne Bestückung. Die Tabellen zeigen Bestellbeispiele. Weitere Abmessungen und Ausführungen auf Anfrage.

Komplettregale

einseitig nutzbar

40 mm Kante

Kreuzstrebe

5 TAGE AB LAGER

Komplettregale MULTIplus330

Fachbreite 1.000 mm · Fachlast 330 kg

	Höhe mm	Feldlast Tonnen	Tiefe mm	300		400		500		600		800	
				Grundregal	Anbauregal	Grundregal	Anbauregal	Grundregal	Anbauregal	Grundregal	Anbauregal	Grundregal	Anbauregal
Rahmen / Fachböden verzinkt	2.000	2,1 t	5	13930	13935	13940	13945	13950	13955	13960	13965	13980	13985
				149,57 €	112,66 €	173,94 €	135,62 €	181,23 €	141,59 €	196,53 €	156,89 €	237,82 €	193,56 €
	2.500	2,3 t	6	13931	13936	13941	13946	13951	13956	13961	13966	13981	13986
				189,70 €	140,30 €	219,32 €	168,04 €	228,42 €	175,38 €	250,30 €	195,50 €	297,56 €	238,36 €
	3.000	2,3 t	7	13932	13937	13942	13947	13952	13957	13962	13967	13982	13987
				216,55 €	161,30 €	249,54 €	192,88 €	258,69 €	200,71 €	282,75 €	223,45 €	334,22 €	271,62 €
Zusatz-Fachboden mit 4 Fachbodenträgern				17430-B	17430-B	17440-B	17440-B	17450-B	17450-B	17460-B	17460-B	17480-B	17480-B
				15,15 €	15,15 €	19,46 €	19,46 €	20,39 €	20,39 €	23,45 €	23,45 €	29,86 €	29,86 €
Rahmen / Fachböden RAL 7035 lichtgrau	2.000	2,1 t	5	33830	33835	33840	33845	33850	33855	33860	33865	33880	33885
				181,40 €	135,25 €	199,46 €	152,38 €	220,77 €	172,01 €	239,04 €	188,87 €	259,23 €	205,79 €
	2.500	2,3 t	6	33831	33836	33841	33846	33851	33856	33861	33866	33881	33886
				229,60 €	168,26 €	251,52 €	188,94 €	277,54 €	212,72 €	299,84 €	233,14 €	324,94 €	253,88 €
	3.000	2,3 t	7	33832	33837	33842	33847	33852	33857	33862	33867	33882	33887
				259,08 €	191,91 €	283,62 €	215,52 €	312,11 €	242,33 €	336,56 €	265,37 €	362,21 €	287,75 €
Zusatz-Fachboden mit 4 Fachbodenträgern				37430-B	37430-B	37440-B	37440-B	37450-B	37450-B	37460-B	37460-B	37480-B	37480-B
				17,82 €	17,82 €	21,06 €	21,06 €	24,65 €	24,65 €	27,74 €	27,74 €	30,47 €	30,47 €
Rahmen: RAL 5010 blau Fachböden: verzinkt	2.000	2,1 t	5	13930-B	13935-B	13940-B	13945-B	13950-B	13955-B	13960-B	13965-B	13980-B	13985-B
				168,05 €	121,90 €	191,46 €	144,38 €	199,47 €	150,71 €	217,59 €	167,42 €	256,18 €	202,74 €
	2.500	2,3 t	6	13931-B	13936-B	13941-B	13946-B	13951-B	13956-B	13961-B	13966-B	13981-B	13986-B
				213,58 €	152,24 €	241,92 €	179,34 €	251,98 €	187,16 €	274,10 €	207,40 €	321,28 €	250,22 €
	3.000	2,3 t	7	13932-B	13937-B	13942-B	13947-B	13952-B	13957-B	13962-B	13967-B	13982-B	13987-B
				240,39 €	173,22 €	272,42 €	204,32 €	282,29 €	212,51 €	306,53 €	235,34 €	357,94 €	283,48 €
Zusatz-Fachboden mit 4 Fachbodenträgern				17430-B	17430-B	17440-B	17440-B	17450-B	17450-B	17460-B	17460-B	17480-B	17480-B
				15,15 €	15,15 €	19,46 €	19,46 €	20,39 €	20,39 €	23,45 €	23,45 €	29,86 €	29,86 €

Was ist Fachlast und was ist Feldlast?

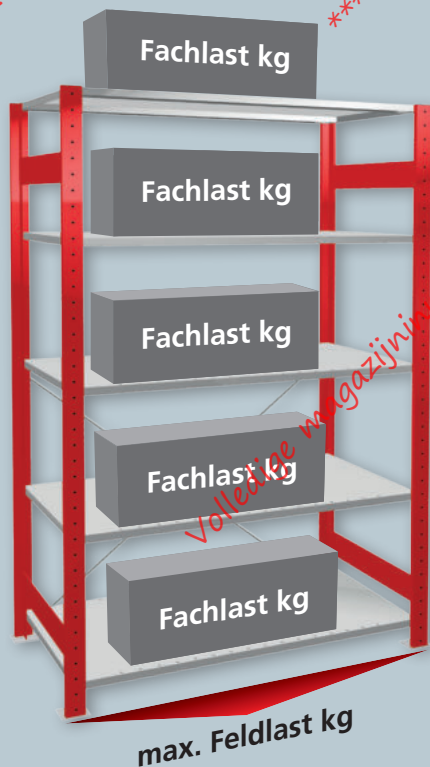

Die **Fachlast** beschreibt die maximale Belastung eines einzelnen Fachbodens bei gleichmäßig verteilter Last.

Die **Feldlast** beschreibt die maximal zulässige Belastung eines Regalfeldes. Sie ist abhängig von der Belastbarkeit der T-Profil-Rahmen.

WICHTIG: Die Summe der tatsächlichen Fachlasten darf die maximale Feldlast - nach Vorschrift DGUV Regel 108-007 (BGR 234) - nicht überschreiten.





Volledige magazijninrichting = van advies tot in gebruikname = www.tpsmagazijnstellingen.nl
**** Direct 7, 14, 21 of 28% korting!*
**** Zelfstandige koop = webshop = www.magazijninrichtingskop.nl ****

» Kleinteilelagerung mit optimaler Anpassung

» Fachbodenregale beidseitig nutzbar · Aussteifung durch Längenriegel

- Fachbodenregale Stecksystem
- Fachbodenregale Schraubsystem
- Fachbodenregale Büro
- Weitspannregale
- Palettenregale
- Kragarmregale
- Regalanlagen & Bühnen



- Höhen:**
- 1.800 mm
 - 2.000 mm
 - 2.300 mm
 - 2.500 mm
 - 3.000 mm
 - 4.000 mm
 - 4.500 mm
 - 5.000 mm
 - 6.000 mm
 - 7.000 mm
 - 7.500 mm

- Tiefen:**
- 300 mm
 - 400 mm
 - 500 mm
 - 600 mm
 - 800 mm
 - 1.000 mm

- Breiten:**
- 750 / 1.000 / 1.300 mm

Zelfstandige koop = webshop = www.magazijnrichtingshop.nl *** Direct 7, 14, 21 of 28% korting *** Volledige magazijnrichting = van advies toe in gebruikname = www.magazijnstellingen.nl

Planung

Bei Komplettregalen werden T-Profile und Tiefenriegel standardmäßig in der Ausführung **MULTIplus** steckbar geliefert.

Alle Komplettregale beinhalten Abdeckkappen und KlemmfüÙe.

Wünschen Sie vormontierte Rahmen, werden diese bis 2.500 mm Höhe und 600 mm Tiefe gegen Mehrpreis werkseitig genietet (siehe Seite 83).

Sicherheit

Regale mit einem Höhen/Tiefen-Verhältnis größer 5:1 müssen gemäß DGUV Regel 108-007 (BGR 234) gegen Kippen gesichert werden.

Beispiel:
Ein Regal mit einer Tiefe von 300 mm und einer Höhe von 2.000 mm muss durch eine Wand-, Fußverankerung oder Kopfverbände gesichert werden (s. Befestigungszubehör, Seite 85 - 89).

Die angegebenen Traglasten gelten für gleichmäßig verteilte Lasten je Regalboden.

AufbaumaÙe

Grundregal:
Nennlänge + 60 mm

Anbauregal:
Nennlänge + 6 mm

Rahmentiefe gesamt:
Nenntiefe + 36 mm

Knicklänge:
Alle Bestellvorschläge sind statisch auf eine maximale Knicklänge von 600 mm ausgelegt. Größere Knicklängen auf Anfrage möglich.

Alle Preise ohne Bestückung. Die Tabellen zeigen Bestellbeispiele. Weitere Abmessungen und Ausführungen auf Anfrage.



Aussteifung durch Längenriegel

Die Montage durch Längenriegel ermöglicht eine beidseitige Nutzung der Regale.



25 mm Rasterlochung

Die Lochung der MULTIplus T-Profile in einem 25 mm-Raster garantiert eine optimale Lagerkapazitätsnutzung.

Produktmerkmale

- Aussteifung durch Längenriegel
- beidseitige Bestückung und Entnahme der Lagerware
- individuelle Anpassung an räumliche Gegebenheiten und das Lagergut durch drei Regalbreiten
- geeignet zum Bau mehrstöckiger Regalanlagen
- Fachböden im Raster von 25 mm in der Höhe verstellbar
- schneller Aufbau durch einfaches Stecken der Fachböden
- kürzere Kommissionierwege durch beidseitige Nutzbarkeit
- Erhöhung der Feldlast durch zusätzliche Tiefenriegel möglich

Zelfstandige koop = webshop = www.magazijnrichtingshop.nl *** Direct 7, 14, 21 of 28% korting! advies tot in gebruikname = www.tpscmagazijnstellingen.nl

Komplettregale MULTIplus85



Fachbreite 1.000 mm · Fachlast 85 kg												
			Tiefe mm		300		400		500		600	
	Höhe mm	Feldlast Tonnen	Fachböden	Grundregal	Anbauregal	Grundregal	Anbauregal	Grundregal	Anbauregal	Grundregal	Anbauregal	
Rahmen / Fachböden verzinkt	2.000	1,3 t	5	13130-LR	13135-LR	13140-LR	13145-LR	13150-LR	13155-LR	13160-LR	13165-LR	
				129,61 €	99,03 €	139,14 €	107,62 €	148,50 €	116,10 €	158,11 €	124,83 €	
	2.500	1,4 t	6	13131-LR	13136-LR	13141-LR	13146-LR	13151-LR	13156-LR	13161-LR	13166-LR	
				167,00 €	127,33 €	179,00 €	137,92 €	190,76 €	148,36 €	202,82 €	159,10 €	
3.000	1,5 t	7	13132-LR	13137-LR	13142-LR	13147-LR	13152-LR	13157-LR	13162-LR	13167-LR		
			194,57 €	146,12 €	208,10 €	158,24 €	221,38 €	170,20 €	235,01 €	182,51 €		
Zusatz-Fachboden mit 4 Fachbodenträgern				11333-B	11333-B	11344-B	11344-B	11355-B	11355-B	11366-B	11366-B	
				10,01 €	10,01 €	11,54 €	11,54 €	13,06 €	13,06 €	14,63 €	14,63 €	
Rahmen / Fachböden RAL 7035 lichtgrau	2.000	1,3 t	5	33030-LR	33035-LR	33040-LR	33045-LR	33050-LR	33055-LR	33060-LR	33065-LR	
				154,55 €	115,89 €	163,09 €	123,81 €	177,23 €	136,83 €	186,31 €	144,97 €	
	2.500	1,4 t	6	33031-LR	33036-LR	33041-LR	33046-LR	33051-LR	33056-LR	33061-LR	33066-LR	
				200,08 €	149,63 €	210,70 €	159,32 €	228,34 €	175,28 €	239,80 €	185,33 €	
3.000	1,5 t	7	33032-LR	33037-LR	33042-LR	33047-LR	33052-LR	33057-LR	33062-LR	33067-LR		
			231,03 €	170,66 €	243,11 €	181,81 €	263,13 €	200,15 €	276,03 €	211,64 €		
Zusatz-Fachboden mit 4 Fachbodenträgern				31330-B	31330-B	31340-B	31340-B	31350-B	31350-B	31360-B	31360-B	
				11,11 €	11,11 €	12,57 €	12,57 €	14,95 €	14,95 €	16,39 €	16,39 €	
Rahmen: blau RAL 5010 Fachböden: verzinkt	2.000	1,3 t	5	13130-LR-B	13135-LR-B	13140-LR-B	13145-LR-B	13150-LR-B	13155-LR-B	13160-LR-B	13165-LR-B	
				145,77 €	107,11 €	154,66 €	115,38 €	164,50 €	124,10 €	174,23 €	132,89 €	
	2.500	1,4 t	6	13131-LR-B	13136-LR-B	13141-LR-B	13146-LR-B	13151-LR-B	13156-LR-B	13161-LR-B	13166-LR-B	
				188,56 €	138,11 €	199,60 €	148,22 €	212,08 €	159,02 €	224,32 €	169,85 €	
3.000	1,5 t	7	13132-LR-B	13137-LR-B	13142-LR-B	13147-LR-B	13152-LR-B	13157-LR-B	13162-LR-B	13167-LR-B		
			218,41 €	158,04 €	230,98 €	169,68 €	244,98 €	182,00 €	258,79 €	194,40 €		
Zusatz-Fachboden mit 4 Fachbodenträgern				11333-B	11333-B	11344-B	11344-B	11355-B	11355-B	11366-B	11366-B	
				10,01 €	10,01 €	11,54 €	11,54 €	13,06 €	13,06 €	14,63 €	14,63 €	

Alle Preise ohne Bestückung. Die Tabellen zeigen Bestellbeispiele. Weitere Abmessungen und Ausführungen auf Anfrage.

Fachbodenregale Stecksystem
 Fachbodenregale Schraubsystem
 Fachbodenregale Büro
 Weitspannregale
 Palettenregale
 Kragarmregale
 Regalanlagen & Bühnen



Komplettregale MULTIplus150

Fachbreite 750 mm · Fachlast 150 kg

Rahmen/Fachböden verzinkt	Tiefe mm			300		400		500		600		800	
	Höhe mm	Feldlast Tonnen	Fachböden	Grundregal	Anbauregal	Grundregal	Anbauregal	Grundregal	Anbauregal	Grundregal	Anbauregal	Grundregal	Anbauregal
RAL 7035 lichtgrau	2.000	1,3 t	5	12730-75-LR 124,58 €	12735-75-LR 94,00 €	12740-75-LR 131,76 €	12745-75-LR 100,24 €	12750-75-LR 138,82 €	12755-75-LR 106,42 €	12760-75-LR 145,78 €	12765-75-LR 112,50 €	12780-75-LR 174,33 €	12785-75-LR 138,85 €
	2.500	1,6 t	6	12731-75-LR 160,16 €	12736-75-LR 120,49 €	12741-75-LR 169,34 €	12746-75-LR 128,26 €	12751-75-LR 178,34 €	12756-75-LR 135,94 €	12761-75-LR 187,22 €	12766-75-LR 143,50 €	12781-75-LR 222,80 €	12786-75-LR 175,78 €
	3.000	1,6 t	7	12732-75-LR 187,26 €	12737-75-LR 138,81 €	12742-75-LR 197,50 €	12747-75-LR 147,64 €	12752-75-LR 207,56 €	12757-75-LR 156,38 €	12762-75-LR 217,48 €	12767-75-LR 164,98 €	12782-75-LR 257,89 €	12787-75-LR 202,09 €
	Zusatz-Fachboden mit 4 Fachbodenträgern				17203-B 9,54 €	17203-B 9,54 €	17204-B 10,60 €	17204-B 10,60 €	17205-B 11,66 €	17205-B 11,66 €	17206-B 12,70 €	17206-B 12,70 €	17208-B 17,53 €
RAL 5010 blau verzinkt	2.000	1,3 t	5	12730-75-LR-B 140,74 €	12735-75-LR-B 102,08 €	12740-75-LR-B 147,28 €	12745-75-LR-B 108,00 €	12750-75-LR-B 154,82 €	12755-75-LR-B 114,42 €	12760-75-LR-B 161,90 €	12765-75-LR-B 120,56 €	12780-75-LR-B 190,41 €	12785-75-LR-B 146,89 €
	2.500	1,6 t	6	12731-75-LR-B 181,72 €	12736-75-LR-B 131,27 €	12741-75-LR-B 189,94 €	12746-75-LR-B 138,56 €	12751-75-LR-B 199,66 €	12756-75-LR-B 146,60 €	12761-75-LR-B 208,72 €	12766-75-LR-B 154,25 €	12781-75-LR-B 244,24 €	12786-75-LR-B 186,50 €
	3.000	1,6 t	7	12732-75-LR-B 211,10 €	12737-75-LR-B 150,73 €	12742-75-LR-B 220,38 €	12747-75-LR-B 159,08 €	12752-75-LR-B 231,16 €	12757-75-LR-B 168,18 €	12762-75-LR-B 241,26 €	12767-75-LR-B 176,87 €	12782-75-LR-B 281,61 €	12787-75-LR-B 213,95 €
	Zusatz-Fachboden mit 4 Fachbodenträgern				17203-B 9,54 €	17203-B 9,54 €	17204-B 10,60 €	17204-B 10,60 €	17205-B 11,66 €	17205-B 11,66 €	17206-B 12,70 €	17206-B 12,70 €	17208-B 17,53 €

Fachbreite 1.000 mm · Fachlast 150 kg

Rahmen/Fachböden verzinkt	Tiefe mm			300		400		500		600		800	
	Höhe mm	Feldlast Tonnen	Fachböden	Grundregal	Anbauregal	Grundregal	Anbauregal	Grundregal	Anbauregal	Grundregal	Anbauregal	Grundregal	Anbauregal
RAL 7035 lichtgrau	2.000	1,3 t	5	12730-LR 133,56 €	12735-LR 102,98 €	12740-LR 145,24 €	12745-LR 113,72 €	12750-LR 155,75 €	12755-LR 123,35 €	12760-LR 166,76 €	12765-LR 133,48 €	12780-LR 190,01 €	12785-LR 154,53 €
	2.500	1,4 t	6	12731-LR 171,74 €	12736-LR 132,07 €	12741-LR 186,32 €	12746-LR 145,24 €	12751-LR 199,46 €	12756-LR 157,06 €	12761-LR 213,20 €	12766-LR 169,48 €	12781-LR 242,42 €	12786-LR 195,40 €
	3.000	1,5 t	7	12732-LR 200,10 €	12737-LR 151,65 €	12742-LR 216,64 €	12747-LR 166,78 €	12752-LR 231,53 €	12757-LR 180,35 €	12762-LR 247,12 €	12767-LR 194,62 €	12782-LR 280,11 €	12787-LR 224,31 €
	Zusatz-Fachboden mit 4 Fachbodenträgern				17230-B 10,80 €	17230-B 10,80 €	17240-B 12,76 €	17240-B 12,76 €	17250-B 14,51 €	17250-B 14,51 €	17260-B 16,36 €	17260-B 16,36 €	17280-B 20,13 €
RAL 5010 blau verzinkt	2.000	1,3 t	5	12730-LR-B 149,72 €	12735-LR-B 111,06 €	12740-LR-B 160,76 €	12745-LR-B 121,48 €	12750-LR-B 171,75 €	12755-LR-B 131,35 €	12760-LR-B 182,88 €	12765-LR-B 141,54 €	12780-LR-B 206,09 €	12785-LR-B 162,57 €
	2.500	1,4 t	6	12731-LR-B 193,30 €	12736-LR-B 142,85 €	12741-LR-B 206,92 €	12746-LR-B 155,54 €	12751-LR-B 220,78 €	12756-LR-B 167,72 €	12761-LR-B 234,70 €	12766-LR-B 180,23 €	12781-LR-B 263,86 €	12786-LR-B 206,12 €
	3.000	1,5 t	7	12732-LR-B 223,94 €	12737-LR-B 163,57 €	12742-LR-B 239,52 €	12747-LR-B 178,22 €	12752-LR-B 255,13 €	12757-LR-B 192,15 €	12762-LR-B 270,90 €	12767-LR-B 206,51 €	12782-LR-B 303,83 €	12787-LR-B 236,17 €
	Zusatz-Fachboden mit 4 Fachbodenträgern				17230-B 10,80 €	17230-B 10,80 €	17240-B 12,76 €	17240-B 12,76 €	17250-B 14,51 €	17250-B 14,51 €	17260-B 16,36 €	17260-B 16,36 €	17280-B 20,13 €

Fachbreite 1.300 mm · Fachlast 150 kg

Rahmen/Fachböden verzinkt	Tiefe mm			300		400		500		600		800	
	Höhe mm	Feldlast Tonnen	Fachböden	Grundregal	Anbauregal	Grundregal	Anbauregal	Grundregal	Anbauregal	Grundregal	Anbauregal	Grundregal	Anbauregal
RAL 7035 lichtgrau	2.000	1,3 t	5	12730-130-LR 166,76 €	12735-130-LR 136,18 €	12740-130-LR 179,24 €	12745-130-LR 147,72 €	12750-130-LR 191,45 €	12755-130-LR 159,05 €	12760-130-LR 203,66 €	12765-130-LR 170,38 €	12780-130-LR 261,11 €	12785-130-LR 225,63 €
	2.500	1,4 t	6	12731-130-LR 213,38 €	12736-130-LR 173,71 €	12741-130-LR 228,92 €	12746-130-LR 187,84 €	12751-130-LR 244,10 €	12756-130-LR 201,70 €	12761-130-LR 259,28 €	12766-130-LR 215,56 €	12781-130-LR 329,54 €	12786-130-LR 282,52 €
	3.000	1,5 t	7	12732-130-LR 247,18 €	12737-130-LR 198,73 €	12742-130-LR 264,84 €	12747-130-LR 214,98 €	12752-130-LR 282,11 €	12757-130-LR 230,93 €	12762-130-LR 299,38 €	12767-130-LR 246,88 €	12782-130-LR 380,25 €	12787-130-LR 324,45 €
	Zusatz-Fachboden mit 4 Fachbodenträgern				17530-B 16,24 €	17530-B 16,24 €	17540-B 18,36 €	17540-B 18,36 €	17550-B 20,45 €	17550-B 20,45 €	17560-B 22,54 €	17560-B 22,54 €	17580-B 33,15 €
RAL 5010 blau verzinkt	2.000	1,3 t	5	12730-130-LR-B 194,12 €	12735-130-LR-B 155,46 €	12740-130-LR-B 205,16 €	12745-130-LR-B 165,88 €	12750-130-LR-B 228,90 €	12755-130-LR-B 188,50 €	12760-130-LR-B 240,68 €	12765-130-LR-B 199,34 €	12780-130-LR-B 318,04 €	12785-130-LR-B 274,52 €
	2.500	1,4 t	6	12731-130-LR-B 248,74 €	12736-130-LR-B 198,29 €	12741-130-LR-B 262,36 €	12746-130-LR-B 210,98 €	12751-130-LR-B 291,52 €	12756-130-LR-B 238,46 €	12761-130-LR-B 306,22 €	12766-130-LR-B 251,75 €	12781-130-LR-B 400,36 €	12786-130-LR-B 342,62 €
	3.000	1,5 t	7	12732-130-LR-B 286,82 €	12737-130-LR-B 226,45 €	12742-130-LR-B 302,40 €	12747-130-LR-B 241,10 €	12752-130-LR-B 335,86 €	12757-130-LR-B 272,88 €	12762-130-LR-B 352,54 €	12767-130-LR-B 288,15 €	12782-130-LR-B 460,93 €	12787-130-LR-B 393,62 €
	Zusatz-Fachboden mit 4 Fachbodenträgern				17530-B 18,24 €	17530-B 18,24 €	17540-B 20,20 €	17540-B 20,20 €	17550-B 24,50 €	17550-B 24,50 €	17560-B 26,48 €	17560-B 26,48 €	17580-B 41,08 €

Alle Preise ohne Bestückung. Die Tabellen zeigen Bestellbeispiele. Weitere Abmessungen und Ausführungen auf Anfrage.

Komplettregale MULTIplus330

Fachbreite 1.000 mm · Fachlast 330 kg

	Tiefe mm			300		400		500		600		800	
	Höhe mm	Feldlast Tonnen	Fachböden	Grundregal	Anbauregal	Grundregal	Anbauregal	Grundregal	Anbauregal	Grundregal	Anbauregal	Grundregal	Anbauregal
Rahmen/Fachböden verzinkt	2.000	1,6 t	5	13930-LR	13935-LR	13940-LR	13945-LR	13950-LR	13955-LR	13960-LR	13965-LR	13980-LR	13985-LR
				159,89 €	126,38 €	184,26 €	149,34 €	191,55 €	155,31 €	206,85 €	170,61 €	248,14 €	207,28 €
	2.500	2,3 t	6	13931-LR	13936-LR	13941-LR	13946-LR	13951-LR	13956-LR	13961-LR	13966-LR	13981-LR	13986-LR
				210,34 €	167,74 €	239,96 €	195,48 €	249,06 €	202,82 €	262,38 €	222,94 €	319,56 €	265,80 €
	3.000	2,3 t	7	13932-LR	13937-LR	13942-LR	13947-LR	13952-LR	13957-LR	13962-LR	13967-LR	13982-LR	13987-LR
237,19 €				188,74 €	270,18 €	220,32 €	279,33 €	228,15 €	303,39 €	250,89 €	354,86 €	299,06 €	
Zusatz-Fachboden mit 4 Fachbodenträgern				17430-B	17430-B	17440-B	17440-B	17450-B	17450-B	17460-B	17460-B	17480-B	17480-B
				15,15 €	15,15 €	19,46 €	19,46 €	20,39 €	20,39 €	23,45 €	23,45 €	29,86 €	29,86 €
Rahmen/Fachböden RAL 7035 lichtgrau	2.000	1,6 t	5	33830-LR	33835-LR	33840-LR	33845-LR	33850-LR	33855-LR	33860-LR	33865-LR	33880-LR	33885-LR
				195,00 €	152,25 €	213,06 €	169,38 €	234,37 €	189,01 €	252,64 €	205,87 €	272,83 €	222,79 €
	2.500	2,3 t	6	33831-LR	33836-LR	33841-LR	33846-LR	33851-LR	33856-LR	33861-LR	33866-LR	33881-LR	33886-LR
				256,80 €	202,26 €	278,72 €	222,94 €	304,74 €	246,72 €	327,04 €	267,14 €	352,14 €	287,88 €
	3.000	2,3 t	7	33832-LR	33837-LR	33842-LR	33847-LR	33852-LR	33857-LR	33862-LR	33867-LR	33882-LR	33887-LR
286,28 €				225,91 €	310,82 €	249,52 €	339,31 €	276,33 €	363,76 €	299,37 €	389,41 €	321,75 €	
Zusatz-Fachboden mit 4 Fachbodenträgern				37430-B	37430-B	37440-B	37440-B	37450-B	37450-B	37460-B	37460-B	37480-B	37480-B
				17,82 €	17,82 €	21,06 €	21,06 €	24,65 €	24,65 €	27,74 €	27,74 €	30,47 €	30,47 €
Rahmen: RAL 5010 blau Fachböden: verzinkt	2.000	1,6 t	5	13930-LR-B	13935-LR-B	13940-LR-B	13945-LR-B	13950-LR-B	13955-LR-B	13960-LR-B	13965-LR-B	13980-LR-B	13985-LR-B
				178,37 €	135,62 €	201,78 €	158,10 €	209,79 €	164,43 €	227,91 €	181,14 €	266,50 €	216,46 €
	2.500	2,3 t	6	13931-LR-B	13936-LR-B	13941-LR-B	13946-LR-B	13951-LR-B	13956-LR-B	13961-LR-B	13966-LR-B	13981-LR-B	13986-LR-B
				234,22 €	179,68 €	262,56 €	206,78 €	272,62 €	214,60 €	294,74 €	234,84 €	341,92 €	277,66 €
	3.000	2,3 t	7	13932-LR-B	13937-LR-B	13942-LR-B	13947-LR-B	13952-LR-B	13957-LR-B	13962-LR-B	13967-LR-B	13982-LR-B	13987-LR-B
261,03 €				200,66 €	293,06 €	231,76 €	302,93 €	239,95 €	327,17 €	262,78 €	378,58 €	310,92 €	
Zusatz-Fachboden mit 4 Fachbodenträgern				17430-B	17430-B	17440-B	17440-B	17450-B	17450-B	17460-B	17460-B	17480-B	17480-B
				15,15 €	15,15 €	19,46 €	19,46 €	20,39 €	20,39 €	23,45 €	23,45 €	29,86 €	29,86 €

Warum sind Regale mit Längenriegel beidseitig nutzbar?

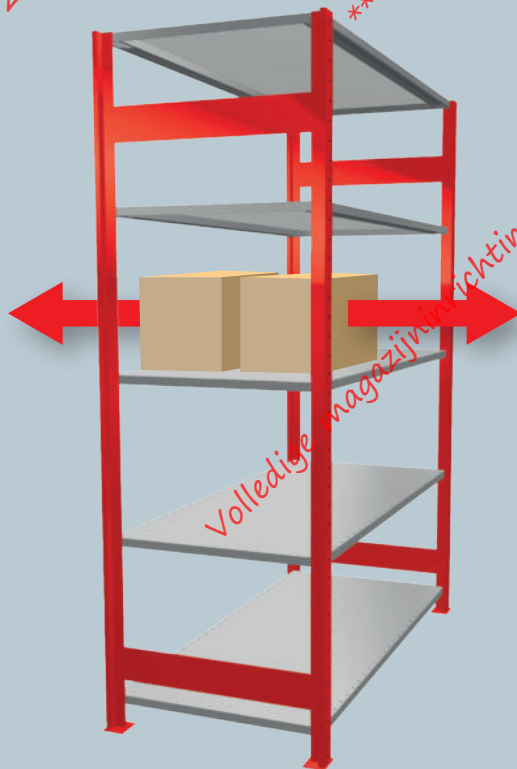

Regale, die mit Längenriegeln ausgesteift werden, können beidseitig bedient werden, die Kreuzstrebe hierbei entfällt. Somit ist die Lagerware in besonders tiefen Regalen leichter zugänglich.

INFO: Regale bis 2.000 mm Höhe werden mit 2 Paar Längenriegeln ausgesteift. Regale bis 3.000 mm erhalten 3 Paar Längenriegel.



Zelfstandige koop = webshop = www.magazijninrichtingshop.nl ***
*** Direct 7, 14, 21 of 28% korting!

Volledige magazijninrichting = van advies tot in gebruikname = www.tpsemagazijnstellingen.nl

» Logistiekcenter für eCommerce

» Doppelregale beidseitig nutzbar · Aussteifung durch Kreuzstrebe

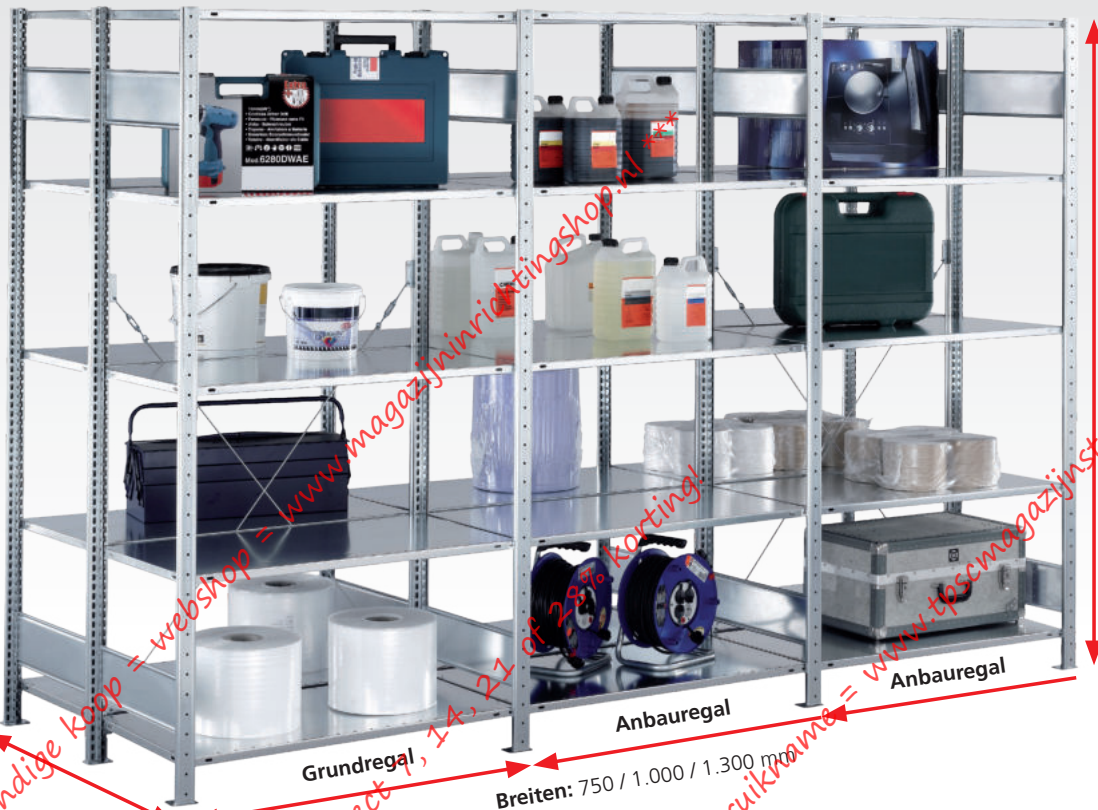

- Höhen:**
- 1.800 mm
 - 2.000 mm
 - 2.300 mm
 - 2.500 mm
 - 3.000 mm
 - 4.000 mm
 - 4.500 mm
 - 5.000 mm
 - 6.000 mm
 - 7.000 mm
 - 7.500 mm

Tiefen:

- 2 x 300 mm
- 2 x 400 mm
- 2 x 500 mm
- 2 x 600 mm
- 2 x 800 mm
- 2 x 1.000 mm

Fachbodenregale Stecksystem

Fachbodenregale Schraubsystem

Fachbodenregale Büro

Weitspannregale

Palettenregale

Kragarmregale

Regalanlagen & Bühnen

Planung

Bei Komplettregalen werden T-Profile und Tiefenriegel standardmäßig in der Ausführung **MULTIplus** steckbar geliefert.

Alle Komplettregale beinhalten Abdeckkappen und Klemmfüße.

Wünschen Sie vormontierte Rahmen, werden diese bis 2.500 mm Höhe und 600 mm Tiefe gegen Mehrpreis werkseitig genietet (siehe Seite 83).

Sicherheit

Regale mit einem Höhen/Tiefen-Verhältnis **größer 5:1** müssen gemäß **DGVV Regel 108-007 (BGR 234)** gegen Kippen gesichert werden.

Beispiel:
Ein Regal mit einer Tiefe von 300 mm und einer Höhe von 2.000 mm muss durch eine Wand-, Fußverankerung oder Kopfverbände gesichert werden (s. Befestigungszubehör, Seite 85 - 89).

Die angegebenen Traglasten gelten für gleichmäßig verteilte Lasten je Regalboden.

Aufbaumaße

Grundregal:
Nennlänge + 60 mm

Anbauregal:
Nennlänge + 6 mm

Rahmentiefe gesamt:
(Nenntiefe + 36 mm) x 2

Knicklänge:
Alle Bestellvorschläge sind statisch auf eine maximale Knicklänge von 600 mm ausgelegt. Größere Knicklängen auf Anfrage möglich.

Alle Preise ohne Bestückung. Die Tabellen zeigen Bestellbeispiele. Weitere Abmessungen und Ausführungen auf Anfrage.



Produktmerkmale

- baulich miteinander verbunden
- Höhen von 1.800 bis 7.500 mm erhältlich
- Regalzeilen Rücken an Rücken
- großes Lagervolumen auf kleiner Fläche
- schneller Aufbau durch einfaches Stecken der Fachböden
- Erhöhung der Feldlast durch zusätzliche Tiefenriegel möglich
- Fachböden im Raster von 25 mm in der Höhe verstellbar
- Aussteifung durch Kreuzstrebe



Verbindung der Einzelregale

Durch ein Anschlussblech werden die Kreuzstreben angebracht und die T-Profile direkt aneinander montiert.

MULTIplus150

Fachbreite 1.000 mm · Fachlast 150 kg												
Tiefe mm				2 x 300		2 x 400		2 x 500		2 x 600		
Höhe mm	Feldlast Tonnen	Fachböden	Grundregal		Anbauregal		Grundregal		Anbauregal		Grundregal	
			Grundregal	Anbauregal	Grundregal	Anbauregal	Grundregal	Anbauregal	Grundregal	Anbauregal		
verzinkt	2.000	2 x 1,4 t	2 x 5	13730	13735	13740	13745	13750	13755	13760	13765	
				252,96 €	180,48 €	276,32 €	201,96 €	297,34 €	221,22 €	319,36 €	241,48 €	
	2.500	2 x 1,2 t	2 x 6	13731	13736	13741	13746	13751	13756	13761	13766	
				310,92 €	220,26 €	340,08 €	246,60 €	366,36 €	270,24 €	393,84 €	295,08 €	
3.000	2 x 1,5 t	2 x 7	13732	13737	13742	13747	13752	13757	13762	13767		
			381,24 €	270,78 €	414,32 €	301,02 €	444,10 €	328,16 €	475,28 €	356,70 €		
Zusatz-Fachboden* mit 4 Fachbodenträgern				17230-B	17230-B	17240-B	17240-B	17250-B	17250-B	17260-B	17260-B	
				10,80 €	10,80 €	12,76 €	12,76 €	14,51 €	14,51 €	16,36 €	16,36 €	
RAL 7035 lichtgrau	2.000	2 x 1,4 t	2 x 5	32730	32735	32740	32745	32750	32755	32760	32765	
				291,18 €	202,54 €	315,46 €	225,58 €	347,84 €	255,72 €	372,60 €	278,60 €	
	2.500	2 x 1,2 t	2 x 6	32731	32736	32741	32746	32751	32756	32761	32766	
				361,12 €	248,90 €	391,00 €	276,92 €	431,20 €	317,16 €	462,04 €	341,78 €	
3.000	2 x 1,5 t	2 x 7	32732	32737	32742	32747	32752	32757	32762	32767		
			437,18 €	301,72 €	471,42 €	334,10 €	517,20 €	376,52 €	552,24 €	408,74 €		
Zusatz-Fachboden* mit 4 Fachbodenträgern				37230-B	37230-B	37240-B	37240-B	37250-B	37250-B	37260-B	37260-B	
				11,39 €	11,39 €	13,57 €	13,57 €	16,36 €	16,36 €	18,46 €	18,46 €	
Rahmen: anziablau Böden: verzinkt	2.000	2 x 1,4 t	2 x 5	32730-B	32735-B	32740-B	32745-B	32750-B	32755-B	32760-B	32765-B	
				285,28 €	197,78 €	307,36 €	218,62 €	329,34 €	238,36 €	351,60 €	258,74 €	
	2.500	2 x 1,2 t	2 x 6	32731-B	32736-B	32741-B	32746-B	32751-B	32756-B	32761-B	32766-B	
				354,04 €	241,82 €	381,28 €	267,20 €	409,00 €	294,96 €	436,84 €	316,58 €	
3.000	2 x 1,5 t	2 x 7	32732-B	32737-B	32742-B	32747-B	32752-B	32757-B	32762-B	32767-B		
			428,92 €	293,46 €	460,08 €	322,76 €	511,30 €	350,62 €	522,84 €	379,34 €		
Zusatz-Fachboden* mit 4 Fachbodenträgern				17230-B	17230-B	17240-B	17240-B	17250-B	17250-B	17260-B	17260-B	
				10,80 €	10,80 €	12,76 €	12,76 €	14,51 €	14,51 €	16,36 €	16,36 €	

MULTIplus250

Fachbreite 1.000 mm · Fachlast 250 kg												
Tiefe mm				2 x 300		2 x 400		2 x 500		2 x 600		
Höhe mm	Feldlast Tonnen	Fachböden	Grundregal		Anbauregal		Grundregal		Anbauregal		Grundregal	
			Grundregal	Anbauregal	Grundregal	Anbauregal	Grundregal	Anbauregal	Grundregal	Anbauregal		
verzinkt	2.000	2 x 1,4 t	2 x 5	14230-G	14235-A	14240-G	14245-A	14250-G	14255-A	14260-G	14265-A	
				280,76 €	208,28 €	307,12 €	232,76 €	339,14 €	263,02 €	364,36 €	286,48 €	
	2.500	2 x 1,9 t	2 x 6	14231-G	14236-A	14241-G	14246-A	14251-G	14256-A	14261-G	14266-A	
				357,88 €	260,42 €	390,64 €	290,36 €	430,12 €	327,20 €	461,44 €	355,88 €	
3.000	2 x 1,8 t	2 x 7	14232-G	14237-A	14242-G	14247-A	14252-G	14257-A	14262-G	14267-A		
			420,16 €	306,28 €	457,44 €	340,74 €	502,62 €	383,28 €	538,28 €	416,30 €		
Zusatz-Fachboden* mit 4 Fachbodenträgern				17330-B	17330-B	17340-B	17340-B	17350-B	17350-B	17360-B	17360-B	
				13,58 €	13,58 €	15,84 €	15,84 €	18,69 €	18,69 €	20,86 €	20,86 €	
RAL 7035 lichtgrau	2.000	2 x 1,4 t	2 x 5	32130-G	32135-A	32140-G	32145-A	32150-G	32155-A	32160-G	32165-A	
				329,68 €	241,04 €	347,26 €	257,38 €	385,54 €	293,42 €	418,40 €	324,40 €	
	2.500	2 x 1,9 t	2 x 6	32131-G	32136-A	32141-G	32146-A	32151-G	32156-A	32161-G	32166-A	
				420,92 €	301,90 €	442,76 €	321,88 €	490,04 €	365,80 €	530,60 €	403,54 €	
3.000	2 x 1,8 t	2 x 7	32132-G	32137-A	32142-G	32147-A	32152-G	32157-A	32162-G	32167-A		
			491,08 €	353,36 €	515,94 €	376,36 €	569,98 €	427,04 €	616,36 €	470,60 €		
Zusatz-Fachboden* mit 4 Fachbodenträgern				37330-B	37330-B	37340-B	37340-B	37350-B	37350-B	37360-B	37360-B	
				15,24 €	15,24 €	16,75 €	16,75 €	20,13 €	20,13 €	23,04 €	23,04 €	
Rahmen: anziablau Böden: verzinkt	2.000	2 x 1,4 t	2 x 5	32130-G-B	32135-A-B	32140-G-B	32145-A-B	32150-G-B	32155-A-B	32160-G-B	32165-A-B	
				313,08 €	224,44 €	338,16 €	248,28 €	371,14 €	279,02 €	396,60 €	302,60 €	
	2.500	2 x 1,9 t	2 x 6	32131-G-B	32136-A-B	32141-G-B	32146-A-B	32151-G-B	32156-A-B	32161-G-B	32166-A-B	
				401,00 €	281,98 €	431,84 €	310,96 €	472,76 €	348,52 €	504,44 €	377,38 €	
3.000	2 x 1,8 t	2 x 7	32132-G-B	32137-A-B	32142-G-B	32147-A-B	32152-G-B	32157-A-B	32162-G-B	32167-A-B		
			467,84 €	328,98 €	503,20 €	362,48 €	549,82 €	405,74 €	585,84 €	438,94 €		
Zusatz-Fachboden* mit 4 Fachbodenträgern				17330-B	17330-B	17340-B	17340-B	17350-B	17350-B	17360-B	17360-B	
				13,58 €	13,58 €	15,84 €	15,84 €	18,69 €	18,69 €	20,86 €	20,86 €	

* Für eine Doppelregalebene benötigen Sie 2 Zusatz-Fachböden

Alle Preise ohne Bestückung. Die Tabellen zeigen Bestellbeispiele. Weitere Abmessungen und Ausführungen auf Anfrage.

Fachbodenregale Stecksystem
 Fachbodenregale Schraubsystem
 Fachbodenregale Büro
 Fachbodenregale
 Weitspannregale
 Palettenregale
 Kragarmregale
 Regalanlagen & Bühnen

» Doppelregale beidseitig nutzbar · Aussteifung durch Längenriegel

Fachbodenregale
Stecksystem

Fachbodenregale
Schraubsystem

Fachbodenregale
Büro

Weitspannregale

Palettenregale

Kragarmregale

Regalanlagen & Bühnen



- Höhen:**
- 1.800 mm
 - 2.000 mm
 - 2.300 mm
 - 2.500 mm
 - 3.000 mm
 - 4.000 mm
 - 4.500 mm
 - 5.000 mm
 - 6.000 mm
 - 7.000 mm
 - 7.500 mm

- Tiefen:**
- 2 x 300 mm
 - 2 x 400 mm
 - 2 x 500 mm
 - 2 x 600 mm
 - 2 x 800 mm
 - 2 x 1.000 mm

Breiten: 750 / 1.000 / 1.300 mm

Planung

Bei Komplettregalen werden T-Profile und Tiefenriegel standardmäßig in der Ausführung **MULTIplus** steckbar geliefert.

Alle Komplettregale beinhalten Abdeckkappen und Klemmfüße.

Wünschen Sie vormontierte Rahmen, werden diese bis 2.500 mm Höhe und 600 mm Tiefe gegen Mehrpreis werkseitig genietet (siehe Seite 83).

Sicherheit

Regale mit einem Höhen/Tiefen-Verhältnis größer 5:1 müssen gemäß DGUV Regel 108-007 (BGR 234) gegen Kippen gesichert werden.

Beispiel:

Ein Regal mit einer Tiefe von 300 mm und einer Höhe von 2.000 mm muss durch eine Wand-, Fußverankerung oder Kopfverbände gesichert werden (s. Befestigungszubehör, Seite 85 - 89).

Die angegebenen Traglasten gelten für gleichmäßig verteilte Lasten je Regalboden.

Aufbaumaße

Grundregal:

Nennlänge + 60 mm

Anbauregal:

Nennlänge + 6 mm

Rahmentiefe gesamt:

(Nenntiefe + 36 mm) x 2

Knicklänge:

Die freie Knicklänge darf nicht mehr als 600 mm betragen. Größere Knicklängen auf Anfrage möglich.



Produktmerkmale

- baulich miteinander verbunden
- Höhen von 1.800 bis 7.500 mm erhältlich
- beidseitige Bestückung und Entnahme der Ware möglich
- ideal zur Lagerung von langem Lagergut
- großes Lagervolumen auf kleiner Fläche
- schneller Aufbau durch einfaches Stecken der Fachböden
- Erhöhung der Feldlast durch zusätzliche Tiefenriegel möglich
- Fachböden im Raster von 25 mm in der Höhe verstellbar
- Aussteifung durch Längenziegel



Durchgehende Nutzung der Lagerebenen

Die Bauweise mit Längenziegeln ermöglicht das Durchladen der Ware auf der gesamten Lagerebene bis zu 2 x 1.000 mm Tiefe.

MULTIplus150

Fachbreite 1.000 mm · Fachlast 150 kg											
Tiefe mm				2 x 300		2 x 400		2 x 500		2 x 600	
Höhe mm	Feldlast Tonnen	Fachböden	Grundregal	Anbauregal	Grundregal	Anbauregal	Grundregal	Anbauregal	Grundregal	Anbauregal	
verzinkt	2.000	2 x 1,3 t	2 x 5	17830	17835	17840	17845	17850	17855	17860	17865
				269,36 €	207,08 €	292,72 €	228,56 €	313,74 €	247,82 €	335,76 €	268,08 €
	2.500	2 x 1,4 t	2 x 6	17831	17836	17841	17846	17851	17856	17861	17866
				345,72 €	265,26 €	374,88 €	291,60 €	401,16 €	315,24 €	428,64 €	340,08 €
	3.000	2 x 1,5 t	2 x 7	17832	17837	17842	17847	17852	17857	17862	17867
402,44 €				304,42 €	435,52 €	334,68 €	465,30 €	361,82 €	496,48 €	390,36 €	
Zusatz-Fachboden* mit 4 Fachbodenträgern			17230-B	17230-B	17240-B	17240-B	17250-B	17250-B	17260-B	17260-B	
			10,80 €	10,80 €	12,76 €	12,76 €	14,51 €	14,51 €	16,36 €	16,36 €	
RAL 7035 lichtgrau	2.000	2 x 1,3 t	2 x 5	33130	33135	33140	33145	33150	33155	33160	33165
				314,14 €	235,70 €	338,42 €	258,94 €	370,80 €	288,88 €	395,56 €	311,76 €
	2.500	2 x 1,4 t	2 x 6	33131	33136	33141	33146	33151	33156	33161	33166
				405,76 €	303,74 €	435,64 €	331,76 €	475,84 €	368,60 €	506,68 €	396,62 €
	3.000	2 x 1,5 t	2 x 7	33132	33137	33142	33147	33152	33157	33162	33167
468,22 €				346,36 €	502,46 €	378,74 €	548,24 €	421,16 €	583,28 €	453,38 €	
Zusatz-Fachboden* mit 4 Fachbodenträgern			37230-B	37230-B	37240-B	37240-B	37250-B	37250-B	37260-B	37260-B	
			11,39 €	11,39 €	13,57 €	13,57 €	16,36 €	16,36 €	18,46 €	18,46 €	
Rahmen: enziänblau Böden: verzinkt	2.000	2 x 1,3 t	2 x 5	33130-B	33135-B	33140-B	33145-B	33150-B	33155-B	33160-B	33165-B
				301,68 €	223,24 €	323,76 €	244,08 €	345,74 €	263,82 €	368,00 €	284,20 €
	2.500	2 x 1,4 t	2 x 6	33131-B	33136-B	33141-B	33146-B	33151-B	33156-B	33161-B	33166-B
				388,84 €	286,82 €	416,08 €	312,20 €	443,80 €	336,56 €	471,64 €	361,58 €
	3.000	2 x 1,5 t	2 x 7	33132-B	33137-B	33142-B	33147-B	33152-B	33157-B	33162-B	33167-B
450,12 €				328,26 €	481,28 €	357,56 €	512,50 €	385,42 €	544,04 €	414,14 €	
Zusatz-Fachboden* mit 4 Fachbodenträgern			17230-B	17230-B	17240-B	17240-B	17250-B	17250-B	17260-B	17260-B	
			10,80 €	10,80 €	12,76 €	12,76 €	14,51 €	14,51 €	16,36 €	16,36 €	

MULTIplus250

Fachbreite 1.000 mm · Fachlast 250 kg											
Tiefe mm				2 x 300		2 x 400		2 x 500		2 x 600	
Höhe mm	Feldlast Tonnen	Fachböden	Grundregal	Anbauregal	Grundregal	Anbauregal	Grundregal	Anbauregal	Grundregal	Anbauregal	
verzinkt	2.000	2 x 1,4 t	2 x 5	17930	17935	17940	17945	17950	17955	17960	17965
				294,60 €	232,32 €	320,96 €	256,80 €	352,98 €	287,06 €	378,20 €	310,52 €
	2.500	2 x 1,8 t	2 x 6	17931	17936	17941	17946	17951	17956	17961	17966
				375,24 €	294,78 €	408,00 €	324,72 €	447,48 €	361,56 €	478,80 €	390,24 €
	3.000	2 x 1,8 t	2 x 7	17932	17937	17942	17947	17952	17957	17962	17967
437,52 €				339,50 €	474,80 €	373,96 €	519,98 €	416,50 €	555,64 €	449,52 €	
Zusatz-Fachboden* mit 4 Fachbodenträgern			17330-B	17330-B	17340-B	17340-B	17350-B	17350-B	17360-B	17360-B	
			13,58 €	13,58 €	15,84 €	15,84 €	18,69 €	18,69 €	20,86 €	20,86 €	
RAL 7035 lichtgrau	2.000	2 x 1,4 t	2 x 5	33230	33235	33240	33245	33250	33255	33260	33265
				350,08 €	271,64 €	367,66 €	287,98 €	405,94 €	324,02 €	438,80 €	355,00 €
	2.500	2 x 1,8 t	2 x 6	33231	33236	33241	33246	33251	33256	33261	33266
				448,12 €	346,10 €	469,96 €	366,08 €	517,24 €	410,00 €	557,80 €	447,74 €
	3.000	2 x 1,8 t	2 x 7	33232	33237	33242	33247	33252	33257	33262	33267
518,28 €				396,42 €	543,14 €	419,42 €	597,18 €	470,10 €	643,56 €	513,66 €	
Zusatz-Fachboden* mit 4 Fachbodenträgern			37330-B	37330-B	37340-B	37340-B	37350-B	37350-B	37360-B	37360-B	
			15,24 €	15,24 €	16,75 €	16,75 €	20,13 €	20,13 €	23,04 €	23,04 €	
Rahmen: enziänblau Böden: verzinkt	2.000	2 x 1,4 t	2 x 5	33230-B	33235-B	33240-B	33245-B	33250-B	33255-B	33260-B	33265-B
				326,92 €	255,04 €	352,00 €	272,32 €	384,98 €	303,06 €	410,44 €	326,64 €
	2.500	2 x 1,8 t	2 x 6	33231-B	33236-B	33241-B	33246-B	33251-B	33256-B	33261-B	33266-B
				418,36 €	316,34 €	449,20 €	345,32 €	490,12 €	382,88 €	521,80 €	411,74 €
	3.000	2 x 1,8 t	2 x 7	33232-B	33237-B	33242-B	33247-B	33252-B	33257-B	33262-B	33267-B
485,20 €				363,34 €	520,56 €	396,84 €	567,18 €	440,10 €	603,20 €	473,30 €	
Zusatz-Fachboden* mit 4 Fachbodenträgern			17330-B	17330-B	17340-B	17340-B	17350-B	17350-B	17360-B	17360-B	
			13,58 €	13,58 €	15,84 €	15,84 €	18,69 €	18,69 €	20,86 €	20,86 €	

* Für eine Doppelregalebene benötigen Sie 2 Zusatz-Fachböden

Alle Preise ohne Bestückung. Die Tabellen zeigen Bestellbeispiele. Weitere Abmessungen und Ausführungen auf Anfrage.

Fachbodenregale Stecksystem
 Fachbodenregale Schraubsystem
 Fachbodenregale Büro
 Fachbodenregale Weitspannregale
 Palettenregale
 Kragarmregale
 Regalanlagen & Bühnen

» Eckregale

für die optimale Ausnutzung der gesamten Lagerfläche



Tiefen:
300 mm
400 mm
500 mm
600 mm

Höhen:
2.000 mm
2.500 mm
3.000 mm

Breite: 1.000 mm

Breite: 1.000 mm

Planung

Bei Eckregalen werden T-Profile und Tiefenriegel standardmäßig in der Ausführung **MULTIplus** steckbar geliefert.

Alle Komplettregale beinhalten Abdeckkappen und Klemmfüße.

Wünschen Sie vormontierte Rahmen, werden diese bis 2.500 mm Höhe und 600 mm Tiefe gegen Mehrpreis werkseitig genietet (siehe Seite 83).

Sicherheit

Regale mit einem Höhen/Tiefen-Verhältnis größer 5:1 müssen gemäß DGUV Regel 108-007 (BGR 234) gegen Kippen gesichert werden.

Beispiel:

Ein Regal mit einer Tiefe von 300 mm und einer Höhe von 2.000 mm muss durch eine Wand-, Fußverankerung oder Kopfverbände gesichert werden (s. Befestigungszubehör, Seite 85 - 89).

Die angegebenen Traglasten gelten für gleichmäßig verteilte Lasten je Regalboden.

Aufbaumaße

Eckregal Feld A:
Nennlänge + 60 mm

Eckregal Feld B:
Nennlänge + Tiefe Feld A + 48 mm

Anbauregal Feld C:
Nennlänge + 6 mm

Rahmentiefe gesamt:
Nenntiefe + 36 mm

Fachbodenregale Stecksystem
Fachbodenregale Schraubsystem
Fachbodenregale Büro
Weitspannregale
Palettenregale
Kragarmregale
Regalanlagen & Bühnen



Ecklösung mit Aufhängekonsole

Durch die Montage der Regale mit Aufhängekonsole wird ein problemloser Zugriff bis in die Ecke ermöglicht.

Produktmerkmale



- Eckregal mit Aufhängekonsole bestehend aus den Feldern **A + B**
- alle **MULTIplus150** Fachböden des Eckregalfeldes **A** werden mit Längenriegeln ausgesteift
- Stabilisierung der Eck-Anbauregale **C** mit Kreuzstrebe
- optimale Ausnutzung Ihrer Lagerräume
- schneller Aufbau durch einfaches Stecken der Ebenen
- belastbar bis 150 kg pro Boden
- Feldlasten bei Eckregal bis 1,6 Tonnen
- Ebenen im Raster von 25 mm in der Höhe verstellbar

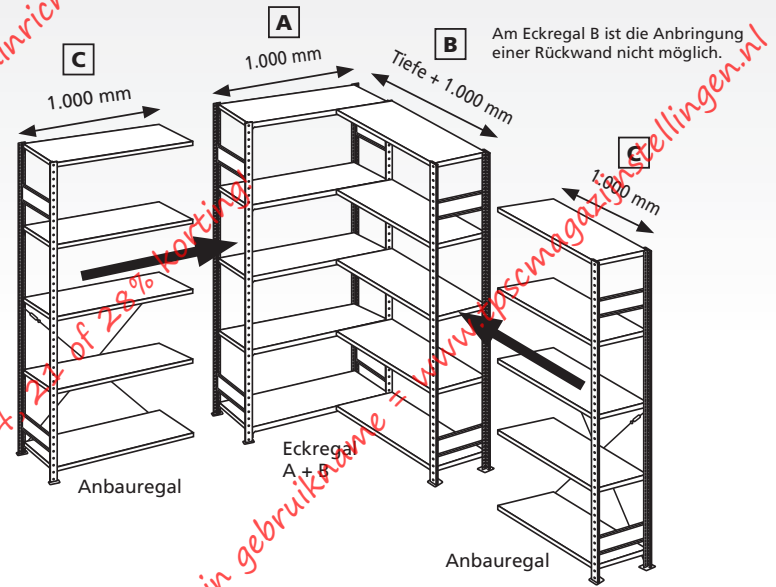

Eckregal (Felder A + B)

mit Längenriegeln · Breite 1.000 mm

		Tiefe mm		300	400	500	600
	Höhe mm	Feldlast kg	Fachböden	Eckregal	Eckregal	Eckregal	Eckregal
Rahmen / Fachböden verzinkt	2.000	900	2 x 5	12730-ECK	12740-ECK	12750-ECK	12760-ECK
				276,74 €	299,16 €	319,30 €	340,44 €
	2.500	1.100	2 x 6	12731-ECK	12741-ECK	12751-ECK	12761-ECK
				341,01 €	368,76 €	393,72 €	419,88 €
	3.000	1.200	2 x 7	12732-ECK	12742-ECK	12752-ECK	12762-ECK
				404,35 €	436,02 €	464,48 €	494,34 €
Zusatz-Fachboden A mit Längenriegeln				17230-ECK	17240-ECK	17250-ECK	17260-ECK
				20,00 €	21,96 €	23,71 €	25,56 €
Zusatz-Fachboden B mit 2 Fachbodenträgern + 2 Aufhängekonsolen				17230-B-ECK	17240-B-ECK	17250-B-ECK	17260-B-ECK
				17,00 €	18,96 €	20,71 €	22,56 €
Rahmen / Fachböden RAL 7035 lichtgrau	2.000	900	2 x 5	32630-ECK	32640-ECK	32650-ECK	32660-ECK
				315,08 €	338,74 €	370,00 €	393,82 €
	2.500	1.100	2 x 6	32631-ECK	32641-ECK	32651-ECK	32661-ECK
				390,27 €	419,22 €	457,74 €	487,17 €
	3.000	1.200	2 x 7	32632-ECK	32642-ECK	32652-ECK	32662-ECK
				459,85 €	493,16 €	537,26 €	570,89 €
Zusatz-Fachboden A mit Längenriegeln				37230-ECK	37240-ECK	37250-ECK	37260-ECK
				22,23 €	24,41 €	27,20 €	29,30 €
Zusatz-Fachboden B mit 2 Fachbodenträgern + 2 Aufhängekonsolen				37230-B-ECK	37240-B-ECK	37250-B-ECK	37260-B-ECK
				17,59 €	19,77 €	22,56 €	24,66 €

Anbauregal (Feld C)

mit Kreuzstrebe · Breite 1.000 mm

		Tiefe mm		300	400	500	600
	Feldlast kg	Fachböden	Anbauregal	Anbauregal	Anbauregal	Anbauregal	
900	5	12735-ECK	12745-ECK	12755-ECK	12765-ECK		
		91,38 €	102,12 €	111,75 €	121,88 €		
1.100	6	12736-ECK	12746-ECK	12756-ECK	12766-ECK		
		111,27 €	124,44 €	136,26 €	148,68 €		
1.200	7	12737-ECK	12747-ECK	12757-ECK	12767-ECK		
		137,65 €	152,78 €	166,35 €	180,62 €		
Zusatz-Fachboden C mit 4 Fachbodenträgern				17230-B	17240-B	17250-B	17260-B
				10,80 €	12,76 €	14,51 €	16,36 €
900	5	32635-ECK	32645-ECK	32655-ECK	32665-ECK		
		102,41 €	113,93 €	129,00 €	140,44 €		
1.100	6	32636-ECK	32646-ECK	32656-ECK	32666-ECK		
		125,59 €	139,60 €	158,02 €	172,03 €		
1.200	7	32637-ECK	32647-ECK	32657-ECK	32667-ECK		
		153,70 €	169,89 €	191,10 €	207,21 €		
Zusatz-Fachboden C mit 4 Fachbodenträgern				37230-B	37240-B	37250-B	37260-B
				11,39 €	13,57 €	16,36 €	18,46 €

Alle Preise ohne Bestückung. Die Tabellen zeigen Bestellbeispiele. Weitere Abmessungen und Ausführungen auf Anfrage.

» Die neue EXPRESSline

In 48 Stunden ab Lager unterwegs zu Ihnen

NEU



Fachbodenregale

unsere Topseller mit Expressversand

Eigenschaften

- inkl. 5 **MULTIplus150** Fachböden
- erhältlich in den Tiefen 300, 400, 500 und 600 mm
- Fachböden im Raster von 25 mm in der Höhe verstellbar
- einseitig nutzbar, Aussteifung durch Kreuzstreben
- verzinkt

Nutzen

- in 48 Stunden ab Lager versandfertig
- handlich verpackt in Kartons



Fachbreite 1.000 mm · Fachlast 150 kg

		Tiefe mm		300		400		500		600	
	Höhe mm	Feldlast Tonnen	Fachböden	Grundregal	Anbauregal	Grundregal	Anbauregal	Grundregal	Anbauregal	Grundregal	Anbauregal
verzinkt	2.000	1,3	5	12730-K	12735-K	12740-K	12745-K	12750-K	12755-K	12760-K	12765-K
				121,96 €	87,98 €	133,64 €	98,72 €	144,15 €	108,35 €	155,16 €	118,48 €
				Zusatzböden 2er Pack mit 8 Fachbodenträgern		17230-2-K	17230-2-K	17240-2-K	17240-2-K	17250-2-K	17250-2-K
				21,60 €	21,60 €	25,52 €	25,52 €	29,02 €	29,02 €	32,72 €	32,72 €

Alle Preise ohne Bestückung. Die Tabellen zeigen Bestellbeispiele. Weitere Abmessungen und Ausführungen auf Anfrage.

Fachbodenregale Stecksystem
 Fachbodenregale Schraubsystem
 Fachbodenregale Büro
 Weitspannregale
 Palettenregale
 Krugarmsregale
 Regalanlagen & Bühnen

» MULTIplus-Set

Fix und fertig verpackt zum Mitnehmen

Fachbodenregale

eingeschweißt in Folie

Eigenschaften

- inkl. 4 **MULTIplus150** Fachböden
- mit vormontierten T-Profil-Rahmen
- erhältlich in den Tiefen 400, 500 und 600 mm
- Fachböden im Raster von 25 mm in der Höhe verstellbar
- einseitig nutzbar, Aussteifung durch Kreuzstreben
- verzinkt

Nutzen

- abholbereit, da lagervorrätig im SCHULTE-Fachhandel
- einfache, werkzeugfreie Montage



Selbständige koop = webshop = www.magazijnrichtingshop.nl ***
 Direct 7, 14, 21 of 28 uur per dag
 volledige magazijninrichting = van alles tot in gebruikname = www.tpsemagazijnstellingen.nl



Verkaufsständer Ideal für den Point of Sale

Fordern Sie unseren speziellen Katalog zum Thema POS an.

Fachlast 150 kg · Feldlast 1,3 t

		Tiefe mm				400		500		600						
	Höhe mm	Breite mm	Feldlast Tonnen	Fachböden	Grundregal		Anbauregal		Grundregal		Anbauregal					
					12740-4	118,45 €	12745-4	87,55 €	12750-4	129,78 €	12755-4	93,73 €	12760-4	141,11 €	12765-4	100,94 €
verzinkt	2.000	1.000	1,3	4	12759	27,54 €	12759	27,54 €	12758	31,04 €	12758	31,04 €	12758-60	34,95 €	12758-60	34,95 €
					Zusatzböden 2er Pack mit 8 Fachbodenträgern											



» Schneller geht's nicht

AGRAVIS Technik ist in Ost- und Norddeutschland führender Service- und Technikspezialist im Bereich Agrartechnik. Die AGRAVIS Technik Sachsen-Anhalt/ Brandenburg GmbH deckt den gesamten Bereich Sachsen-Anhalt ab. Hier kümmern sich 190 qualifizierte Mitarbeiterinnen und Mitarbeiter darum, dass die Agrartechnik der Kunden zuverlässig läuft. In Köthen befindet sich das überregional arbeitende Ersatzteil-Zentral-Lager der AGRAVIS Technik-Gesellschaft.

Agrar-Maschinen und -Fahrzeuge arbeiten unter härtesten Bedingungen und bei einem Ausfall können sich die AGRAVIS Kunden nicht erlauben.

Um diesen zu verhindern oder im Notfall schnell zu beenden, kümmert sich AGRAVIS vom Standort Köthen aus um die schnelle und zuverlässige Ersatzteilversorgung seiner Kunden. Die stammen aus der Region, in starkem Maße aber auch aus den Ländern Osteuropas, in die AGRAVIS exportiert.

Um die Leistungsfähigkeit im Ersatzteilgeschäft zu erhöhen und die Logistikprozesse zu vereinfachen und zu beschleunigen, investierte AGRAVIS in ein neues Ersatzteillager. Mit der Planung und Umsetzung wurde SCHULTE Lagertechnik beauftragt. Dabei legte Kundenberater und Planungsspezialist Frank Bier, in enger Abstimmung mit dem Kunden, besonderen Wert auf kurze Wege und schnelle Abläufe.

» Kurze Wege und schnelle Abläufe

Da die Lagerbestände aus zwei Hallen in einer konzentriert werden sollten, entschied man sich für eine zweigeschossige Anlage. Durch die clevere Kombination verschiedener Regaltypen aus dem SCHULTE Lagertechnik-Portfolio sind nun alle Teile auf engstem Raum für einen schnellen Zugriff übersichtlich gelagert. Das Spektrum reicht vom Fachbodenregal MULTiplus für

kleine und mittelgroße Teile bis zu Palettenregalen für Langgut und große Teile.

Clou der Regalanlage ist die Kombination mit einer Fördertechnik. Im Lager werden die Bestellungen konfektioniert und anschließend über Fördersysteme in den Versand in der Nachbarhalle transportiert. Das spart Laufwege und beschleunigt den Gesamtprozess deutlich. Weiteres Highlight, neben der farblichen Gestaltung in Firmenfarbe (RAL 6018), ist die Beleuchtung durch energiesparende, bewegungsgesteuerte LED-Lichtleisten.

Was den Kunden am Ende begeistert hat? Die clevere Planung, das Einsparen von Raum, die überzeugende Ästhetik der Anlage, das Beschleunigen der Prozesse durch die Übersichtlichkeit in Kombination mit der Fördertechnik, die Einbindung eines verschließbaren Bereiches für teure GPS-Teile sowie die schnelle, reibungslose Montage durch SCHULTE Lagertechnik unter Einbeziehung aller Gewerke.



Mehr Referenzstories in unserem Magazin PROJEKTLAGER und als Download im Katalogportal!

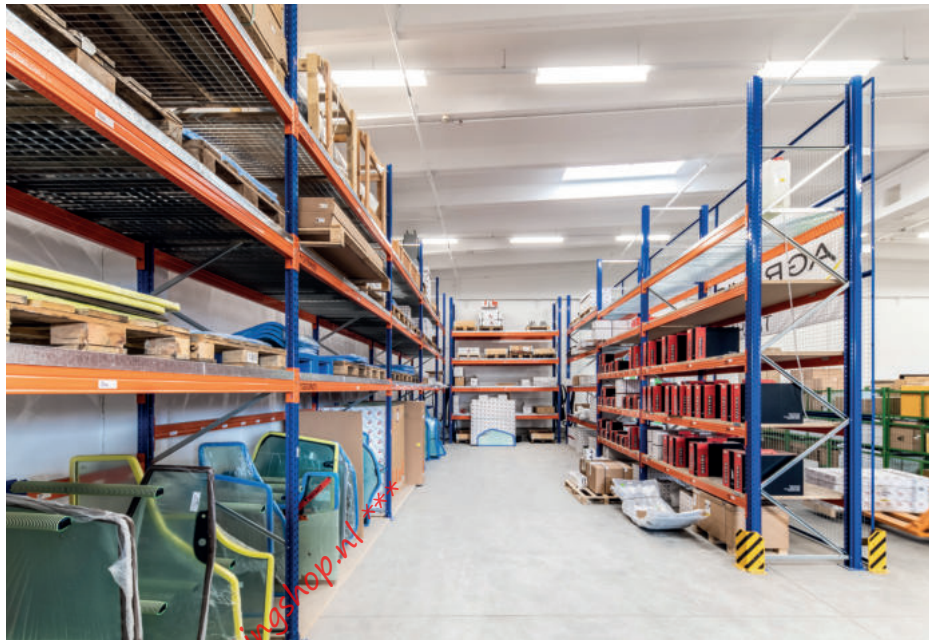

Auf einen Blick

Anforderungen

- » Schnelle Ersatzteilübergabe in den Versand
- » Lagerung unterschiedlich großer und schwerer Ersatzteile
- » Übersichtlichkeit durch klare Struktur
- » Einfaches Auffinden und Kommissionieren

Auftragsumfang

- » Beratung, Planung, Lieferung und Montage

Objektdaten

- » Neubau des Ersatz- und Verschleißteillagers als kompakte Regalanlage
- » Einsatz von 457 Regalrahmen, 5.000 MULTiplus Fachböden, 160 m² Spanplatte (Palettenregale), Seitenblenden in RAL 6018, 142 lfdm. LED-Lichtleisten mit Sensortechnik
- » Einbindung von Fördertechnik

Besonderheiten

- » Zusammenlegung eines Zwei-Hallen-Lagers in eine Halle
- » Koordination aller Gewerke in Planung und Montage

Nutzen

- » Verkürzte Wege und beschleunigte Prozesse
- » Schnellerer Versand an den Kunden

» Spezialregale

für den anwendungsbezogenen Einsatz



REGALMODUL 1

- H 2.000 x B 1.000 x T 500 mm
- Aussteifung durch Kreuzstrebe
- max. Feldlast 1,3 Tonnen
- T-Profil-Rahmen RAL 7035 lichtgrau
Fachböden verzinkt

Bestehend aus:

- 4 **MULTIplus150** Fachböden
- 1 Gewindestangenhalterung
- 1 Schrägboden mit 12 Trennbügeln und Kippsicherung
- 1 Verriegelungsstange für Öllager
- 1 Auffangwanne

Grundregal	12750-M1 ■	348,84 €
Anbauregal	12755-M1 ■	298,34 €

REGALMODUL 2

- H 2.000 x B 1.000 x T 500 mm
- Aussteifung durch Kreuzstrebe
- max. Feldlast 1,3 Tonnen
- T-Profil-Rahmen RAL 7035 lichtgrau
Fachböden verzinkt

Bestehend aus:

- 6 **MULTIplus150** Fachböden
- 3 Schüttgutmulden mit insgesamt 15 Trennblechen

Grundregal	12750-M2 ■	354,35 €
Anbauregal	12755-M2 ■	303,85 €

REGALMODUL 3

- H 2.000 x B 1.000 x T 500 mm
- Aussteifung durch Kreuzstrebe
- max. Feldlast 1,3 Tonnen
- T-Profil-Rahmen RAL 7035 lichtgrau
Fachböden verzinkt

Bestehend aus:

- 3 **MULTIplus150** Fachböden
- 2 Lochplatten
- 1 3er-Schublade

Grundregal	12750-M3 ■	879,21 €
Anbauregal	12755-M3 ■	828,71 €

Alle Preise ohne Bestückung. Die Tabellen zeigen Bestellbeispiele. Weitere Abmessungen und Ausführungen auf Anfrage.

■ 5 Tage ab Lager · ■ 2 Wochen versandfertig

Fachbodenregale Stecksystem
 Fachbodenregale Schraubsystem
 Fachbodenregale Büro
 Weitspannregale
 Palettenregale
 Krugarmsregale
 Regalanlagen & Bühnen

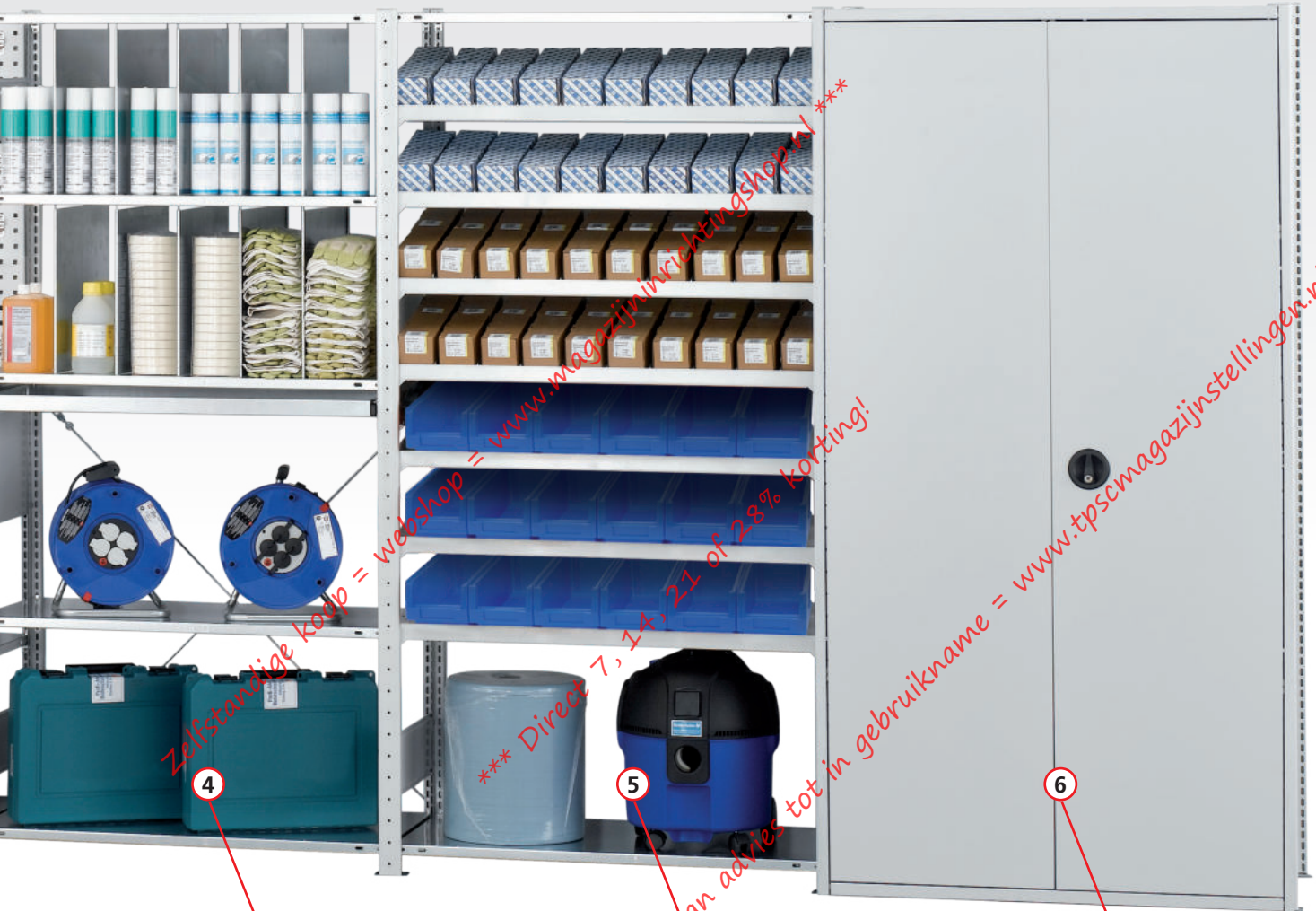

REGALMODUL 4

- H 2.000 x B 1.000 x T 500 mm
- Aussteifung durch Kreuzstrebe
- max. Feldlast 1,3 Tonnen
- T-Profil-Rahmen RAL 7035 lichtgrau
Fachböden verzinkt

Bestehend aus:

- 5 **MULTIplus150** Fachböden
- 10 Stecktrennbleche Höhe 400 mm
- 1 Ausziehboden

Grundregal	12750-M4	355,44 €
Anbauregal	12755-M4	304,94 €

REGALMODUL 5

- H 2.000 x B 1.000 x T 500 mm
- Aussteifung durch Längsriegel
- max. Feldlast 1,3 Tonnen
- T-Profil-Rahmen RAL 7035 lichtgrau
Fachböden verzinkt

Bestehend aus:

- 7 schräge **MULTIplus150** Fachböden
- 2 gerade **MULTIplus150** Fachböden
- 49 Trennführungen

Grundregal	12750-M5	422,19 €
Anbauregal	12755-M5	375,09 €

REGALMODUL 6

- H 2.000 x B 1.000 x T 500 mm
- Aussteifung durch Kreuzstrebe
- max. Feldlast 1,3 Tonnen
- T-Profil-Rahmen RAL 7035 lichtgrau
Fachböden verzinkt

Bestehend aus:

- 5 **MULTIplus150** Fachböden
- Seitenwände
- Rückwand
- 1 Flügeltür inkl. 3-Punkt-Verriegelung

Grundregal	12750-M6	655,09 €
Anbauregal	12755-M6	584,15 €

Alle Preise ohne Bestückung. Die Tabellen zeigen Bestellbeispiele. Weitere Abmessungen und Ausführungen auf Anfrage.

■ 5 Tage ab Lager · ■ 2 Wochen versandfertig



Trennführung

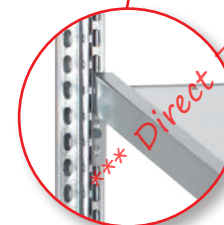

Seitenführung

Kanbanregale

mit / ohne Trenn- und Seitenführungen

beidseitig nutzbar

Eigenschaften

- 8 **MULTIplus150** Fachböden, davon 7 schräge Ebenen mit 14° Neigung und 1 gerader Abdeckboden
- optional mit je 5 Trennführungen, 2 Seitenführungen
- ideal für Kunststoffbehälter, Lagersichtkästen, Kartons
- Ebenen im Raster von 25 mm in der Höhe verstellbar
- Aussteifung durch Längsriegel
- Toprofil-Rahmen mit 3 Tiefenriegeln und Böden verzinkt, Längsriegel RAL 7035 lichtgrau

Nutzen

- ideal für „First-in-first-out“-Lager, da Lagerware auf den glatten, verzinkten Fachböden nachrutschen kann
- optimale Organisation der Lagerware durch horizontal verstellbare Trennführungen (50 mm Raster)
- direkter Einblick und einfacher Zugriff durch Schrägstellung der Fachböden
- schneller Aufbau durch einfaches Stecken der Fachböden
- vorderer Längsriegel 15 mm erhöht, verhindert das Herausfallen der Ware

Mit Trenn- und Seitenführungen

		Fachlast 150 kg · Feldlast 1,3 t							
		Tiefe mm		500		600		800	
verzinkt	Höhe mm	Breite mm	Grundregal	Anbauregal	Grundregal	Anbauregal	Grundregal	Anbauregal	
			2.000	1.000	13640	13641	13660	13661	13650
			372,66 €	336,42 €	394,51 €	356,95 €	444,08 €	403,22 €	
		Zusatzebene	13640-Z	13640-Z	13660-Z	13660-Z	13650-Z	13650-Z	
			40,81 €	40,81 €	43,29 €	43,29 €	48,89 €	48,89 €	
	2.000	1.300	13640-130	13641-130	13660-130	13661-130	13650-130	13651-130	
			468,62 €	432,38 €	493,37 €	455,81 €	601,16 €	560,30 €	
		Zusatzebene	13640-Z-130	13640-Z-130	13660-Z-130	13660-Z-130	13650-Z-130	13650-Z-130	
			53,67 €	53,67 €	56,53 €	56,53 €	69,47 €	69,47 €	

Zusatzebene, bestehend aus: 1 Fachboden, 2 Längsriegeln, 5 Trennführungen und 2 Seitenführungen

Ohne Trenn- und Seitenführungen

		Fachlast 150 kg · Feldlast 1,3 t							
		Tiefe mm		500		600		800	
verzinkt	Höhe mm	Breite mm	Grundregal	Anbauregal	Grundregal	Anbauregal	Grundregal	Anbauregal	
			2.000	1.000	13610	13611	13630	13631	13620
			264,44 €	228,20 €	281,88 €	244,32 €	318,64 €	277,78 €	
		Zusatzebene	13610-Z	13610-Z	13630-Z	13630-Z	13620-Z	13620-Z	
			25,35 €	25,35 €	27,20 €	27,20 €	30,97 €	30,97 €	
	2.000	1.300	13610-130	13611-130	13630-130	13631-130	13620-130	13621-130	
			325,68 €	289,44 €	345,04 €	307,48 €	436,52 €	395,66 €	
		Zusatzebene	13610-Z-130	13610-Z-130	13630-Z-130	13630-Z-130	13620-Z-130	13620-Z-130	
			33,25 €	33,25 €	35,34 €	35,34 €	45,95 €	45,95 €	

Zusatzebene, bestehend aus: 1 Fachboden, 2 Längsriegeln

Einzelteile			
für Tiefe mm	500	600	800
Trennführung	10367-25 2,48 €	10368-25 2,55 €	10369-25 2,80 €
Seitenführung	10381-25 1,53 €	10382-25 1,67 €	10383-25 1,96 €

Passende Längsriegel finden Sie auf Seite 83.

Alle Preise ohne Bestückung. Die Tabellen zeigen Bestellbeispiele. Weitere Abmessungen und Ausführungen auf Anfrage.

Doppel-Kanbanregale

mit / ohne Trenn- und Seitenführungen

beidseitig nutzbar

Eigenschaften

- 16 **MULTIplus150** Fachböden, davon 14 schräge Ebenen mit 14° Neigung und 2 gerade Abdeckböden
- optional mit je 5 Trennführungen, 2 Seitenführungen
- ideal für Kunststoffbehälter, Lagersichtkästen, Kartons
- Ebenen im Raster von 25 mm in der Höhe verstellbar
- Aussteifung durch Längenriegel
- T-Profil-Rahmen mit 3 Tiefenriegeln und Böden verzinkt, Längenriegel RAL 7035 lichtgrau

Nutzen

- ideal für „First-in-first-out“-Lager, da Lagerware auf den glatten, verzinkten Fachböden nachrutschen kann
- optimale Organisation der Lagerware durch horizontal verstellbare Trennführungen (50 mm Raster)
- direkter Einblick und einfacher Zugriff durch Schrägstellung der Fachböden
- schneller Aufbau durch einfaches Stecken der Fachböden
- vorderer Längenriegel 15 mm erhöht, verhindert das Herausfallen der Ware

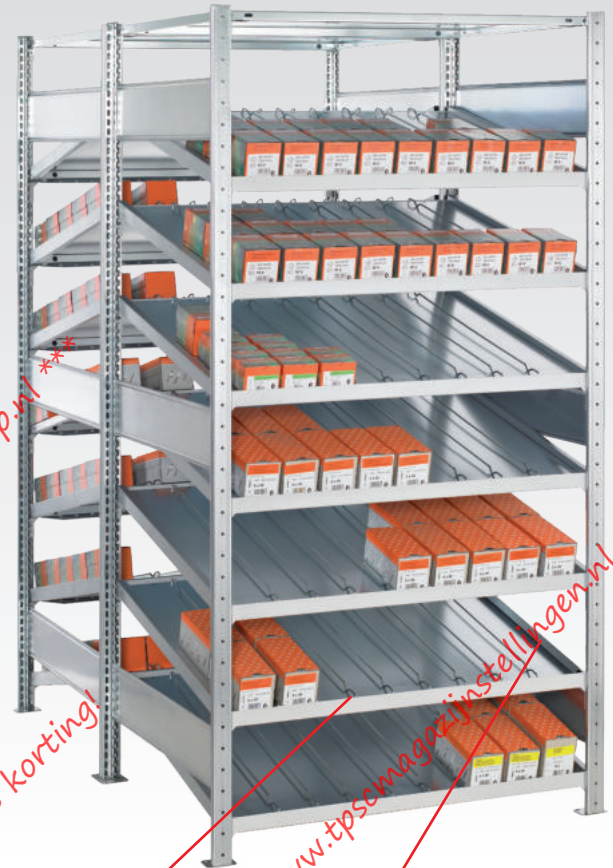

Mit Trenn- und Seitenführungen

		Fachlast 150 kg · Feldlast 1,3 t							
		Tiefe mm 2 x 500		2 x 600		2 x 800			
verzinkt	Höhe mm	Breite mm	Grundregal	Anbauregal	Grundregal	Anbauregal	Grundregal	Anbauregal	
			2.000	1.000	21750	21755	21760	21765	13652
			Zusatzebene	21750-Z	21750-Z	21760-Z	21760-Z	13652-Z	13652-Z
			81,62 €	81,62 €	86,58 €	86,58 €	97,78 €	97,78 €	
verzinkt	2.000	1.300	21750-130	21755-130	21760-130	21765-130	13652-130	13653-130	
					Zusatzebene	21750-Z-130	21750-Z-130	21760-Z-130	21760-Z-130
				107,34 €	107,34 €	113,06 €	113,06 €	138,94 €	138,94 €

Zusatzebene, bestehend aus: 2 Fachböden, 4 Längenriegeln, 10 Trennführungen und 4 Seitenführungen

Ohne Trenn- und Seitenführungen

		Fachlast 150 kg · Feldlast 1,3 t							
		Tiefe mm 2 x 500		2 x 600		2 x 800			
verzinkt	Höhe mm	Breite mm	Grundregal	Anbauregal	Grundregal	Anbauregal	Grundregal	Anbauregal	
			2.000	1.000	21751	21756	21761	21766	21781
			Zusatzebene	21751-Z	21751-Z	21761-Z	21761-Z	21781-Z	21781-Z
			50,70 €	50,70 €	54,40 €	54,40 €	61,94 €	61,94 €	
verzinkt	2.000	1.300	21751-130	21756-130	21761-130	21766-130	21781-130	21786-130	
					Zusatzebene	21751-Z-130	21751-Z-130	21761-Z-130	21761-Z-130
				66,50 €	66,50 €	70,68 €	70,68 €	91,90 €	91,90 €

Zusatzebene, bestehend aus: 2 Fachböden, 4 Längenriegeln

Alle Preise ohne Bestückung. Die Tabellen zeigen Bestellbeispiele. Weitere Abmessungen und Ausführungen auf Anfrage.



Trennführung

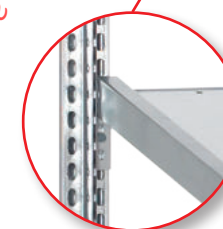

Seitenführung

Einzelteile			
für Tiefe mm	500	600	800
Trennführung	10367-25	10368-25	10369-25
	2,48 €	2,55 €	2,80 €
Seitenführung	10381-25	10382-25	10383-25
	1,53 €	1,67 €	1,96 €

Passende Längenriegel finden Sie auf Seite 83.

Fachbodenregale Stecksystem

Fachbodenregale Schraubsystem

Fachbodenregale Büro

Weitspannregale

Palettenregale

Kragarmregale

Regalanlagen & Bühnen



Bild zeigt Ausführung in 1.300 mm Breite.
Bestückungsvorschlag: 9 Euro-Stapelkästen 600 x 400 x 320 mm wie abgebildet, siehe Seite 111



Schrägbodenregale

für Behälter und Kästen

beidseitig nutzbar

Eigenschaften

- 3 schräge Ebenen **MULTIplus150** Fachböden
- Ebenen im Raster von 25 mm in der Höhe verstellbar
- Aussteifung durch Längenriegel
- T-Profil-Rahmen mit 3 Tiefenriegeln verzinkt, Fachböden verzinkt, Längenriegel RAL 7035 lichtgrau

Nutzen

- direkter Einblick und einfacher Zugriff durch Schrägstellung der Ebenen
- vorderer Längenriegel 15 mm erhöht, verhindert das Herausfallen der Ware

Fachlast 150 kg / Feldlast 1,3 t

Höhe mm	Breite mm	Tiefe mm	Grundregal		Anbauregal	
			Grundregal	Anbauregal	Grundregal	Anbauregal
2.000	1.000	600	13697	156,73 €	13698	119,16 €
Zusatzebene*	1.000	600	13699	27,20 €	13699	27,20 €
2.000	1.300	600	13680	181,14 €	13681	143,58 €
Zusatzebene*	1.300	600	13684	35,34 €	13684	35,34 €

* Zusatzebene besteht aus: 1 Fachboden, 1 Längenriegel Standard, 1 Längenriegel speziell
siehe Seite 83 im Zubehör

Schrägbodenregale XL

für Behälter und Kästen

beidseitig nutzbar

Eigenschaften

- 5 schräge Ebenen mit je 2 **MULTIplus150** Fachböden
- max. 150 kg Fachlast je Ebene
- gleich- und gegenläufige Doppelregale auf Anfrage
- Ebenen im Raster von 25 mm in der Höhe verstellbar
- Aussteifung durch Spezial-Längenriegel
- T-Profil-Rahmen mit 3 Tiefenriegeln RAL 5010 enziablau, Längenriegel RAL 7035 lichtgrau, Böden verzinkt

Nutzen

- ideal für First-in-first-out-Lager, da Lagerware auf den glatten, verzinkten Fachböden nachrutschen kann
- direkter Einblick und einfacher Zugriff durch Schrägstellung der Fachböden
- vorderer Längenriegel 15 mm erhöht, verhindert das Herausfallen der Ware

Fachlast 150 kg / Feldlast 900 kg

Höhe mm	Breite mm	Tiefe mm	Grundregal		Anbauregal	
			Grundregal	Anbauregal	Grundregal	Anbauregal
2.000	1.300	1.200	38860	465,44 €	38865	411,62 €
Zusatzebene	1.300	1.200	38868	71,56 €	38868	71,56 €

Bestückungsvorschlag: 30 Euro-Stapelkästen 400 x 330 x 210 mm wie abgebildet, siehe Seite 111



Alle Preise ohne Bestückung. Die Tabellen zeigen Bestellbeispiele. Weitere Abmessungen und Ausführungen auf Anfrage.

Bereitstellregale

mit Röllchenleisten für Behälter und Kästen

beidseitig nutzbar

Eigenschaften

- 4 Ebenen aus je 1 Vorderwange, 1 Hinterwange und 9 Röllchenleisten
- max. 180 kg Fachlast je Ebene
- seitliche Begrenzung der Ebenen durch Tiefenriegel
- Ebenen im Raster von 25 mm in der Höhe verstellbar
- Aussteifung durch Vorder- und Hinterwangen
- Führungsschiene als Trennleiste optional erhältlich
- T-Profil-Rahmen mit 4 Tiefenriegeln RAL 5010 enzianblau, Wangen und Röllchenleisten verzinkt

Nutzen

- ideal für First-in-first-out-Lager, da Lagerware auf den Röllchenleisten nachrutscht
- direkter Einblick und einfacher Zugriff durch Schrägstellung der Ebenen

Fachlast 180 kg / Feldlast 1,2 t

Höhe mm	Breite mm	Tiefe mm	Grundregal	Anbauregal
2.000	1.300	1.300	38870	904,88 €
Zusatzebene*	1.300	1.300	38872	189,88 €
Führungsschiene als Trennleiste			38873	12,36 €
Vorderwange 1.300 mm			33010	36,89 €
Hinterwange 1.300 mm			33011	36,89 €
Röllchenleiste			33012	12,90 €

*Zusatzebene besteht aus: 1 Vorderwange, 1 Hinterwange, 9 Röllchenleisten

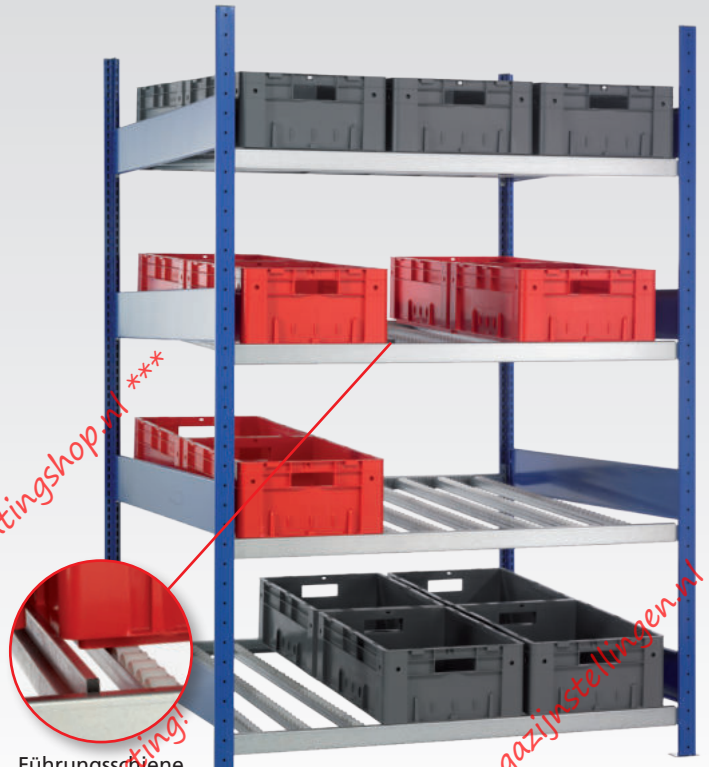

Führungsschiene und Röllchenleiste

* max. Traglast je Röllchenleiste 20 kg



Kombibodenregale

Fach- und Schrägböden, mit Trennbügeln

beidseitig nutzbar

Eigenschaften

- 6 **MULTIplus150** Fachböden, davon 3 schräge Ebenen mit je 5 Trennbügeln inkl. Kippsicherung sowie 3 gerade Ebenen
- Ebenen im Raster von 25 mm in der Höhe verstellbar
- Aussteifung durch Längenriegel
- Regal verzinkt, Längenriegel RAL 7035 lichtgrau

Nutzen

- optimale Aufteilung der Waren durch horizontal verstellbare Trennbügel
- Lagerware kann auf den glatten verzinkten Schrägböden nachrutschen
- direkter Einblick und einfacher Zugriff durch Schrägstellung der Fachböden
- vorderer Längenriegel und Kippsicherung gegen Herausfallen der Ware

Fachlast 150 kg / Feldlast 1,3 t

Höhe mm	Breite mm	Tiefe mm	Grundregal	Anbauregal
2.000	1.000	500	14280	228,81 €
			14285	196,41 €

Alle Preise ohne Bestückung. Die Tabellen zeigen Bestellbeispiele. Weitere Abmessungen und Ausführungen auf Anfrage.



Fachbodenregale
Stecksystem

Fachbodenregale
Schraubsystem

Fachbodenregale
Büro

Weitspannregale

Palettenregale

Kragarmregale

Regalanlagen & Bühnen



Langgutregal

für stehende Lagerung bis ca. 2.200 mm

einseitig nutzbar

Eigenschaften

- 1 **MULTIplus150** Fachboden
- 2 Universalsätze mit je 4 Unterteilungsrohren 400 mm
- Ebenen im Raster von 25 mm in der Höhe verstellbar
- Aussteifung durch Längsriegel
- verzinkt**

Nutzen

- optimal für Holzleisten, Rohre, Paneele etc.
- weiche Schaumstoffummantelung zum Schutz von empfindlichem Lagergut, z. B. veredelte Metalle



Fachlast 150 kg · Feldlast 1,3 t

Höhe mm	Breite mm	Tiefe mm	Grundregal	Anbauregal
2.000	1.000	500	22620	225,61 €
				22625
				193,21 €

Unterteilungsrohr

- ummantelt zur schonenden Lagerung
- inkl. Endkappe

Länge mm	300	400	500
	14045	4,78 €	14046
			5,55 €
			14047
			6,30 €



Schubladenregale

mit 3er Schubladen-Set

einseitig nutzbar

Eigenschaften

- 5 **MULTIplus150** Fachböden, 3 Schubladen je 100 mm und 1 Riffelgummimatte
- Ebenen im Raster von 25 mm in der Höhe verstellbar
- Schubladen und Abdeckung belastbar bis je 70 kg
- Fachböden belastbar bis 150 kg pro Ebene
- teleskopgeführte 100% Vollauszug-Schubladen mit einem Innenmaß von 856 x 425 mm
- Aussteifung durch Längsriegel
- Regal verzinkt, Regalschubladen RAL 7035 lichtgrau

Nutzen

- optimale und geschlossene Lagerung von Kleinteilen
- Schubladen kombinierbar mit Einsatzkästen und Schlitzwannen-Sets (Seite 106-107)
- Griffleiste mit Beschriftungsetikett und Schutzfolie



Fachlast 150 kg · Feldlast 1,3 t

Höhe mm	Breite mm	Tiefe mm	Grundregal	Anbauregal
2.000	1.000	500	14680	690,83 €
				14685
				655,03 €

Alle Preise ohne Bestückung. Die Tabellen zeigen Bestellbeispiele. Weitere Abmessungen und Ausführungen auf Anfrage.

Drahtgitterkorbregale

für Kleinteil Lagerung

einseitig nutzbar

Eigenschaften

- mit 4 Drahtgitterkörben bei 2.000 mm Höhe und 5 Drahtgitterkörben bei 2.300 mm Höhe mit je 2 Trenngittern und 2 **MULTIplus150** Fachböden
- 35 kg Traglast pro Drahtgitterkorb
- Maschenweite 27 mm
- Ebenen im Raster von 25 mm in der Höhe verstellbar
- Aussteifung durch Kreuzstrebe und Längsriegel
- Regal verzinkt, Drahtkörbe glanzverzinkt

Nutzen

- direkter Einblick und einfacher Zugriff
- variable Einsatzmöglichkeiten
- flexible Unterteilung durch Trenngitter möglich

Fachlast 150 kg · Feldlast 1,1 t						
Höhe mm	Breite mm	Tiefe mm	Grundregal		Anbauregal	
2.000	1.000	500	13672	558,70 €	13673	518,90 €
2.300	1.000	500	13674	871,22 €	13675	631,62 €
Trenngitter für Drahtgitterkörbe			13677	10,54 €	13677	10,54 €
Zusatzkorb inkl. 4 Universalträger			13676	87,84 €	13676	87,84 €



Fachbodenregale
Stecksystem

Fachbodenregale
Schraubsystem

Fachbodenregale
Büro

Weitspannregale

Palettenregale

Kragarmregale

Regalanlagen & Bühnen

Kleinteileregale

mit Schüttgutmulden und Fachböden

einseitig nutzbar

Eigenschaften

- 6 **MULTIplus150** Fachböden
- 3 Ebenen Schüttgutmulden mit je 3 Trennblechen
- Ebenen im Raster von 25 mm in der Höhe verstellbar
- Aussteifung durch Kreuzstrebe
- verzinkt

Nutzen

- zur übersichtlichen Lagerung von Schüttgut und Kleinteilen
- schnelle Bestückung und Entnahme
- Einsetzen von zusätzlichen Trennblechen zur weiteren Aufteilung des Schüttgutes möglich (Seite 99)

Fachlast 150 kg · Feldlast 1,4 t						
Höhe mm	Breite mm	Tiefe mm	Grundregal		Anbauregal	
2.000	1.000	400	14271	283,38 €	14276	248,46 €
		500	14270	298,79 €	14275	262,99 €



Fachbodenregale Stecksystem

Fachbodenregale Schraubsystem

Fachbodenregale Büro

Weitspannregale

Palettenregale

Kragarmregale

Regalanlagen & Bühnen



1.000 mm breit

400 mm breit



Getränkeregale

für alle gängigen Getränkekisten

einseitig nutzbar

Eigenschaften

- extrem robust, bis 60 kg pro Ebene belastbar
- Ebenen im Raster von 25 mm in der Höhe verstellbar
- Aussteifung durch Traversen
- T-Profil-Rahmen in schwarz, Getränkekisteneinsätze in silber beschichtet

Nutzen

- übersichtliche Lagerung unterschiedlicher Kisten
- Getränkeflaschen einzeln entnehmbar
- schneller Aufbau durch einfaches Stecken der Ebenen

Fachlast 60 kg · Feldlast 300 kg								
Höhe mm	Breite mm	Tiefe mm	Ebenen	Kisten pro Ebene	Grundregal	Anbauregal		
1.800	400	300	3	1	37000-S	95,29 €	37002-S	65,96 €
Zusatzebene mit 2 Traversen					37004	12,28 €	37004	12,28 €
1.800	750	300	3	2	37001-S	105,44 €	37003-S	76,10 €
Zusatzebene mit 2 Traversen					37005	15,68 €	37005	15,68 €
1.800	1.000	300	3	3	37006-S	112,11 €	37007-S	83,98 €
Zusatzebene mit 2 Traversen					37010	18,56 €	37010	18,56 €
1.800	1.300	300	3	4	37008-S	121,54 €	37009-S	93,34 €
Zusatzebene mit 2 Traversen					37011	21,88 €	37011	21,88 €

Aufgrund der dynamischen Belastung ist bei diesen Regalen eine Wand- oder Fußverankerung notwendig (siehe Seite 85, 89).

Weinregale

zur liegenden Lagerung von Flaschen

einseitig nutzbar

Eigenschaften

- bis zu 96 Flaschen pro Regal und 1 Ebene für Kartons
- Ebenen im Raster von 25 mm in der Höhe verstellbar
- Aussteifung durch Traversen
- T-Profil-Rahmen in schwarz, Flascheneinsätze und Fachboden in silber beschichtet

Nutzen

- schnelle Bestückung und Entnahme
- übersichtliche Lagerung
- schneller Aufbau durch einfaches Stecken der Flascheneinsätze

Feldlast 300 kg								
Höhe mm	Breite mm	Tiefe mm	Ebenen	Flaschen pro Regal	Grundregal	Anbauregal		
1.800	1.000	250	9	72	26860	249,55 €	26861	224,90 €
2.300	1.000	250	12	96	26862	330,94 €	26863	296,21 €
Zusatzebene mit Flascheneinsatzpaar					26864	21,30 €	26864	21,30 €
Zusatz-Fachboden inkl. Fachbodenträgern					37291-B	12,73 €	37291-B	12,73 €

Aufgrund der dynamischen Belastung ist bei diesen Regalen eine Wand- oder Fußverankerung notwendig (siehe Seite 85, 89).



Garderobenregale

für Berufs- und Arbeitsschutzkleidung

beidseitig nutzbar

Eigenschaften

- 3 **MULTIplus150** Fachböden und 1 Kleiderstange
- Ebenen im Raster von 25 mm in der Höhe verstellbar
- Aussteifung durch Längsriegel
- T-Profil-Rahmen, Längsriegel und Böden verzinkt
- Kleiderstange glanzverzinkt

Nutzen

- optimal für hängende und liegende Lagerung von Berufs- und Arbeitsschutzkleidung
- ideal für Umkleieräume, Werkstätten etc.
- Flexibilität durch individuelle Höheneinteilung der einzelnen Ablagemöglichkeiten

Fachlast 150 kg · Feldlast 500 kg

Höhe mm	Breite mm	Tiefe mm	Grundregal	Anbauregal
2.000	750	600	14150	14155
2.000	1.000	600	14151	14156
2.000	1.300	600	14152	14157

Tragkraft der Kleiderstange: 750 mm = 50 kg, 1000 mm = 45 kg, 1.300 mm = 40 kg



Fachbodenregale
Stecksystem

Fachbodenregale
Schraubsystem

Fachbodenregale
Büro

Weitspannregale

Palettenregale

Kragarmregale

Regalanlagen & Bühnen

Flügeltürschränke

aus Stecksystem-Elementen

einseitig nutzbar

Eigenschaften

- 5 **MULTIplus150** Fachböden oder bei 1.000 mm Tiefe 5 **MULTIplus250** Fachböden
- 1 Flügeltür inkl. 3-Punkt-Verriegelung, gleichschließend
- 1 Rückwand und 2 Seitenwände
- Ebenen im Raster von 25 mm in der Höhe verstellbar
- bis 1.000 mm Tiefe lieferbar
- Aussteifung durch Kreuzstrebe
- T-Profil-Rahmen RAL 7035 lichtgrau, Fachböden verzinkt

Nutzen

- sicheres Verschließen der Ware
- staubfreie und nicht einsehbare Lagerung
- Lagerung von Kartons und Artikeln bis 1.000 mm Tiefe
- einfach in die Regalzeilen integrierbar

Fachlast 150 kg/250 kg · Feldlast 1,4 t

Höhe mm	Breite mm	Tiefe mm	Fachlast kg	Grundregal	Anbauregal
2.000	1.000	500	150	12750-M6	12755-M6
2.000	1.000	600	150	12760-M6	12765-M6
2.000	1.000	800	150	12580-M6	12585-M6
2.000	1.000	1.000	250	12990-M6	12995-M6



Alle Preise ohne Bestückung. Die Tabellen zeigen Bestellbeispiele. Weitere Abmessungen und Ausführungen auf Anfrage.

» Kleinteilregal-Sets für optimales Kleinteilemanagement

**REGALE
INKLUSIVE
REGALKÄSTEN**



In unseren drei Kleinteilregal-Sets bieten wir Ihnen komplett bestückte Regale mit der größtmöglichen Lagerplatzverdichtung. Ausgestattet mit unterschiedlichen Regalkästen können Sie hier auf 15 Ebenen mit **MULTIplus150** Fachböden ihre Kleinteile optimal organisieren.

*Zelfstandige koop = webshop = www.magazijnrichtingskop.nl ***
*** Direct 7, 14, 21 of 28 werkdagen!
www.magazijnrichtingskop.nl
www.tpscsmagazijnstellingen.nl*



Kleinteilregal-Set 1 mit 150 Regalkästen

Eigenschaften

- 15 **MULTIplus150** Fachböden mit Regalkästen und 1 **MULTIplus150** Abdeckboden
- Aussteifung durch Kreuzstrebe
- Regale verzinkt

Nutzen

- optimale Lagerung von Kleinteilen
- größtmögliche Nutzung der Lagerfläche

Set 1 bestehend aus:

Stecksystem-Regal

150 Regalkästen rot (H x B x T): 83 x 93 x 300 / 400 / 500 / 600 mm

Fachlast 150 kg · Feldlast 2,4 t

		Tiefe mm		300		400		500		600	
verzinkt	Höhe mm	Breite mm									
			Grundregal	Anbauregal	Grundregal	Anbauregal	Grundregal	Anbauregal	Grundregal	Anbauregal	
	2.000	1.000	12721	12722	12723	12724	12725	12726	12417	12418	
			816,62 €	779,71 €	999,30 €	964,38 €	1.322,44 €	1.286,20 €	1.611,18 €	1.573,62 €	



Fachbodenregale Stecksystem
Fachbodenregale Schraubsystem
Fachbodenregale Büro
Fachbodenregale Weitspannregale
Palettenregale
Kragarmregale
Regalanlagen & Bühnen

Kleinteilregal-Set 2 mit 110 Regalkästen

Eigenschaften

- 15 **MULTIplus150** Fachböden mit Regalkästen und 1 **MULTIplus150** Abdeckboden
- Aussteifung durch Kreuzstrebe
- Regale verzinkt

Nutzen

- optimale Lagerung von Kleinteilen
- größtmögliche Nutzung der Lagerfläche
- farbliche Unterteilung des Lagergutes

Set 2 bestehend aus:

Stecksystem-Regal

70 Regalkästen rot (H x B x T): 83 x 93 x 300 / 400 / 500 / 600 mm

40 Regalkästen blau (H x B x T): 83 x 186 x 300 / 400 / 500 / 600 mm

Fachlast 150 kg · Feldlast 2,4 t

Tiefe mm		300		400		500		600	
Höhe mm	Breite mm	Grundregal		Anbauregal		Grundregal		Anbauregal	
		2.000	1.000	12727	12728	12790	12791	12792	12793
		733,82 €	700,31 €	869,70 €	834,78 €	1.152,04 €	1.115,80 €	1.418,38 €	1.380,82 €

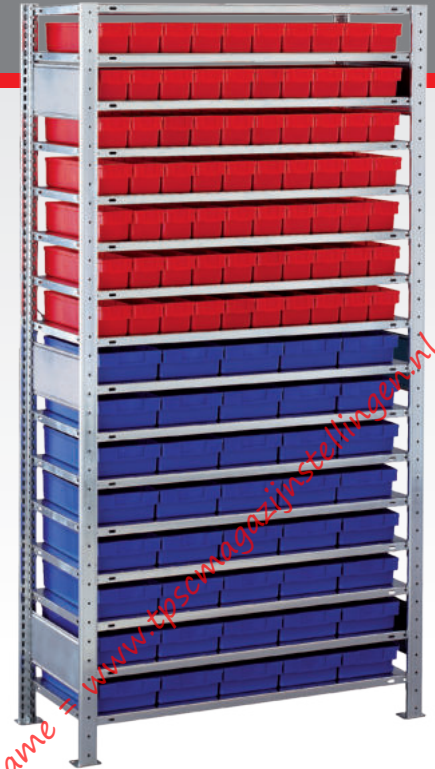

Kleinteilregal-Set 3 mit 75 Regalkästen

Eigenschaften

- 15 **MULTIplus150** Fachböden mit Regalkästen und 1 **MULTIplus150** Abdeckboden
- Aussteifung durch Kreuzstrebe
- Regale verzinkt

Nutzen

- optimale Lagerung von Kleinteilen
- größtmögliche Nutzung der Lagerfläche

Set 3 bestehend aus:

Stecksystem-Regal

75 Regalkästen blau (H x B x T): 83 x 186 x 300 / 400 / 500 / 600 mm

Fachlast 150 kg · Feldlast 2,4 t

Tiefe mm		300		400		500		600	
Höhe mm	Breite mm	Grundregal		Anbauregal		Grundregal		Anbauregal	
		2.000	1.000	12794	12795	12796	12797	12798	12799
		661,37 €	624,46 €	703,80 €	668,88 €	1.002,94 €	966,70 €	1.249,68 €	1.212,12 €





» Schnelle und sichere Ersatzteillogistik

Rund 40.000 verschiedene Ersatzteilpositionen für Landmaschinen und Geräte werden im neuen Logistikzentrum der Landtechnik Vertrieb- & Dienstleistung Bernard Krone GmbH (LVD Krone) vorgehalten. Im wahrsten Sinne des Wortes „getragen“ werden die Ersatzteile von Paletten- und Fachbodenregalen des Unternehmens SCHULTE Lagertechnik, das mit einem besonderen Regalkonzept den hohen Anforderungen der Ersatzteillogistik von LVD Krone entspricht.

Das neue LVD Krone-Ersatzteil-Logistikzentrum entstand in einer Bauzeit von nur neun Monaten. Bis zu 40.000 verschiedene Ersatzteile finden jetzt auf einer Fläche von ca. 3.900 m² und in den verschiedenen Regalsystemen ihren Platz. In knapp drei Wochen installierten die Fachmonteure von SCHULTE Lagertechnik Palettenregale mit 2.000 Stellplätzen für den Schmalgangbetrieb und Fachbodenregale in denen auf 10.000 Lagerplätzen Ersatzteile vorgehalten werden können.

Das umfangreiche und breit gefächerte Ersatzteilspektrum ist den jeweils passenden Regalsystemen zugeordnet. So wird jeder Stellplatz optimal ausgenutzt

und auch eine effiziente Kommissionierung möglich. Im Palettenlager liegen vorwiegend größere Teile palettiert in den entsprechenden Verpackungen untergebracht.

In der Fachbodenregalanlage, ausgestattet mit MULTiplus Fachböden, die eine um 20 Prozent höhere Lagerkapazität bieten, finden kleinere Ersatzteile in Lagersichtkästen ihren Platz. Für eine optimale Raumausnutzung sind die einzelnen Fachbodenregalsysteme auf zurzeit zwei Ebenen angeordnet und über eine von SCHULTE Lagertechnik konzipierte Geschossanlage mit vorgebauter Stahlbaubühne erreichbar.

Angeordnet in einem besonders dafür beschaffenen, den Gefahrgut-Richtlinien entsprechendem Raum, befindet sich das Öllager, in dem auf Paletten befindliche Gebinde untergebracht sind.

Ein gut durchdachtes und in partnerschaftlicher Zusammenarbeit von Anwender und Regalhersteller erarbeitetes Lagerkonzept sorgt für ein flexibles Reagieren auf die Kundenwünsche und eine sichere Ersatzteilversorgung an 365 Tagen im Jahr und rund um die Uhr.



Auf einen Blick



Anforderungen

- » Neues Logistikzentrum für sichere und effiziente Ersatzteillagerung

Auftragsumfang

- » Beratung, Planung, Lieferung und Montage

Objektdaten

- » 40.000 verschiedene Ersatzteile auf 3.900 m²
- » 2.000 Stellplätze auf Palettenregalen
- » 10.000 Lagerplätze aus Fachbodenregalen mit MULTIplus Fachböden
- » Lagerbereiche mit Kragarmregalen und Stahlbaubühnen

Besonderheiten

- » Logistikzentrum aus vier verschiedenen Lagersystemen konzipiert

Nutzen

- » Sichere Ersatzteilverversorgung mit durchdachten Lagersystemen
- » Optimale Unterbringung von Ersatzteilen unterschiedlicher Größen

Zelfstandige koop = webshop = www.magazijninrichtingshop.nl ***
 14, 21 of 28% korting!
 Mehr Referenzstories in unserem Magazin PROJEKTLAGER und als Download im Katalogportal!



» Kfz-Regale für Lager, Werkstätten und Garagen

Die Lagerung von Autoteilen erfordert sowohl Lösungen zur Unterbringung sperriger Güter als auch die Möglichkeit, sensible Ware (wie bereits lackierte Karosserieteile) unbeschadet zu lagern. Ob verpackte Ware, Karosserieteile, Reifen oder Felgen – mit Einbausätzen von SCHULTE Lagertechnik ist alles perfekt aufgehoben.

5 Jahre Garantie

10 Jahre Nachkauf Garantie

5 TAGE AB LAGER

Höhen:
2.000 mm
bis
7.500 mm

Tiefen:
400 mm

Breiten:
900 mm
1.000 mm
1.050 mm
1.150 mm
1.200 mm
1.300 mm
1.500 mm



Planung

Bei Räderregalen bilden je zwei Reifentraversen eine Lagerebene. Diese sind wie Längenriegel in die T-Profile einzuhängen. Reifenregale eignen sich zur materialschonenden Lagerung von Rädern und Reifen.

Das 25 mm-Raster ermöglicht eine flexible Anpassung an alle Zoll-Größen.

Sicherheit

Regale mit einem Höhen/Tiefen-Verhältnis größer 5:1 müssen gemäß DGUV Regel 108-007 (BGR 234) gegen Kippen gesichert werden.

Empfehlung:
Aufgrund der dynamischen Belastung empfehlen wir alle Räderregale gegen Kippen zu sichern.

Die angegebenen Traglasten gelten für gleichmäßig verteilte Lasten je Lagerebene.

Aufbaumaße

Grundregal:
Nennlänge + 60 mm

Anbauregal:
Nennlänge + 6 mm

Rahmentiefe gesamt:
Nenntiefe + 36 mm

Alle Preise ohne Bestückung. Die Tabellen zeigen Bestellbeispiele. Weitere Abmessungen und Ausführungen auf Anfrage.

- Fachbodenregale Stecksystem
- Fachbodenregale Schraubsystem
- Fachbodenregale Büro
- Weitspannregale
- Palettenregale
- Kragarmregale
- Regalanlagen & Bühnen



Reifenschonende Lagerung

Durch speziell geformte Reifentraversen werden Räder, Reifen und Felgen optimal und schonend gelagert.



Abgerundete Weitspannholme

Die Lagerung der Großfach-Räderregale erfolgt auf abgerundeten Holmen mit Spannweiten bis zu 2.500 mm.

Produktmerkmale

- reifenschonende Lagerung durch optimierte Reifentraversen oder Lagerung auf abgerundeten Weitspannholmen
- Regale für Klein-, Mittel-, und Großteilelagerung
- alle Kfz-Regale besitzen die 25 mm-Rasterlochung
- kombinierbar mit dem gesamten Stecksystem
- umfangreiches Zubehör
- spezielle Kfz-Regal-Sets
- Bau von mehrgeschossigen Regalanlagen möglich
- individuelle Anpassung an unterschiedliche Räder, Reifen- und Felgengrößen
- schneller Aufbau durch einfaches Stecken der Ebenen

Schnellfinder

Garagenregal-Set	62
Räderregale	63
Containerregal-Sets	64
Großfach-Räderregale	65
Reifentraversen, einzeln	87
Universalprofil-Sets	102
Hängevorrichtung-Sets	102
Schubladenblöcke	104 - 105
Aluminium-Leitern	112 - 113

Als Download auf unserem Katalogportal!



Fordern Sie unseren Kfz-Katalog an



In unserem Kfz-Katalog finden Sie eine Vielzahl an branchenspezifischen Lösungen für Ihr (Räder-)Lager und Ihre Kfz-Werkstatt. Optimieren Sie Ihre Arbeitsabläufe mit unseren Regalen und dem umfangreichen Zubehör für die Autoteilelagerung.

» Garagenregal-Set

Fix und fertig verpackt im Karton



reifenschonende Traversen

Garagenregal-Set

... für Räder und mehr

Eigenschaften

- beidseitig nutzbar
- inkl. 2 **MULTIplus150** Fachböden und 2 Räderebenen mit je 150 kg Fachlast
- Tiefe 400 mm, Fachbreite 1.000 mm
- Lieferung mit geteilten T-Profilen
- handlich verpackt im Karton
- Aussteuerung durch Reifentraversen
- verzinkt

Nutzen

- lagern Sie platzsparend Ihre Sommer- oder Winterräder sowie Werkzeuge und Kleinteile in der Garage
- ideal zum Transport im PKW und für den Versand per Paketdienst
- schneller Aufbau durch einfaches Stecken der Fachböden und Traversen



Fachlast 150 kg · Feldlast 600 kg

verzinkt	Höhe mm	Breite mm	Feldlast kg	Räderebenen	Tiefe mm	
					Grundregal	Anbauregal
	2.000	1.000	600	2	20741-4	20746-4
					125,17 €	99,47 €
	Zusatzboden mit 4 Fachbodenträgern				17240-B	17240-B
					12,76 €	12,76 €

» Ordnung in der Garage



Alle Preise ohne Bestückung. Die Tabellen zeigen Bestellbeispiele. Weitere Abmessungen und Ausführungen auf Anfrage.

Fachbodenregale Stecksystem
 Fachbodenregale Schraubsystem
 Fachbodenregale Büro
 Weitspannregale
 Palettenregale
 Kragarmregale
 Regalanlagen & Bühnen

Räderregale

mit reifenschonenden Traversen

beidseitig nutzbar

Eigenschaften

- beidseitige Bestückung und Entnahme der Räder
- kombinierbar mit dem **MULTIplus**-Stecksystem und dem Großfach-Räderregal
- Mehrgeschossanlagen möglich
- belastbar bis 150 kg pro Ebene
- Ebenen im Raster von 25 mm in der Höhe verstellbar
- Aussteifung durch Reifentraversen
- verzinkt

Nutzen

- reifenschonende Lagerung der Räder durch speziell geformte Traversen
- optimierte Höhe 2.750 mm zur Lagerung von SUV-Rädern
- variabel einsetzbar für Räder mit 550 - 750 mm Ø



reifenschonende Traversen

Breiten: 900 / 1.000 / 1.050 / 1.150 / 1.200 / 1.300 / 1.500 mm



Fachlast 150 kg

		Feldbreite mm		900		1.000		1.050		1.150		1.200		1.300		1.500			
verzinkt	Höhe mm	Tiefe mm	Lageebenen	Grundregal		Anbauregal		Grundregal		Anbauregal		Grundregal		Anbauregal		Grundregal		Anbauregal	
				2.000	400	3	13820	13821	13900	13901	20770	20771	13890	13891	20778	20779	13906	13907	13912
				95,38 €	63,86 €	97,66 €	66,14 €	99,22 €	67,70 €	101,98 €	70,46 €	103,12 €	71,60 €	105,46 €	73,94 €	112,30 €	80,78 €	112,30 €	80,78 €
			4	20982	20983	20984	20985	20987	20988	20989	20990	20992	20993	20994	20995	20997	20998	20998	20998
				134,88 €	89,00 €	137,92 €	92,04 €	140,00 €	94,12 €	143,68 €	97,80 €	145,20 €	99,32 €	148,32 €	102,44 €	157,44 €	111,56 €	157,44 €	111,56 €
			5	20760	20761	20762	20763	20774	20775	20764	20765	20782	20783	20766	20767	20768	20769	20768	20769
				174,06 €	113,98 €	177,86 €	117,78 €	180,46 €	120,38 €	185,06 €	124,98 €	186,96 €	126,88 €	190,86 €	130,78 €	202,26 €	142,18 €	202,26 €	142,18 €
			6	20790	20791	20792	20793	20776	20777	20794	20795	20784	20785	20796	20797	20798	20799	20798	20799
				218,04 €	141,36 €	222,60 €	145,92 €	225,72 €	149,04 €	231,24 €	154,56 €	233,52 €	156,84 €	238,20 €	161,52 €	251,88 €	175,20 €	251,88 €	175,20 €
			Zusatzebene	13810	13810	13918	13918	20786	20786	13896	13896	20787	20787	13919	13919	13920	13920	13920	13920
				10,78 €	10,78 €	11,54 €	11,54 €	12,06 €	12,06 €	12,98 €	12,98 €	13,36 €	13,36 €	14,14 €	14,14 €	16,42 €	16,42 €	16,42 €	16,42 €

Feldlast gleich Summe der Fachlasten.

Beispielbestückung bei Regalhöhe 2.000 mm mit verschiedenen Regalbreiten

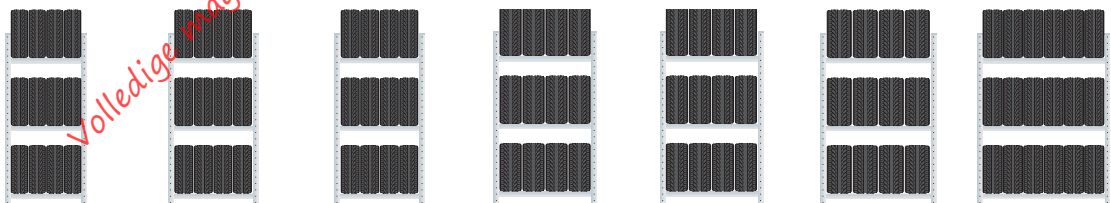

Regalbreite mm	900	1.000	1.050	1.150	1.200	1.300	1.500
Reifen pro Ebene	4 x bis 195 mm	4 x bis 205 mm	4 x bis 225 mm	4 x bis 245 mm	4 x bis 255 mm	4 x bis 285 mm	6 x bis 225 mm
bis Zoll-Größe	18	18	18	18	18	18	18
Lagerebenen	3	3	3	3	3	3	3
Reifen pro Regal	12	12	12	12	12	12	18

Die Bestückung der Regale sind nur Beispiele. Bei anderen Reifengrößen kann sich die Anzahl der Reifen in den verschiedenen Regalbreiten auch erhöhen.

Fachbodenregale Stecksystem
 Fachbodenregale Schraubsystem
 Fachbodenregale Büro
 Weitspannregale
 Palettenregale
 Kragarmregale
 Regalanlagen & Bühnen

» Containerregal-Sets passend für 20- und 40-Fuß-Container



reifenschonende Traversen

Die Regale sind ausgelegt für ortsfeste Systeme. Der Container darf nicht mit aufgebauten Reifenregalen transportiert werden. Container und Bestückung nicht im Lieferumfang enthalten.



Containerregal-Set für 20-Fuß-Container

- 1 Set besteht aus:
 - 8 Felder je 1.150 mm breit mit je 3 Ebenen für 4 Räder bis 245 mm
 - 2 Felder je 1.000 mm breit mit je 3 Ebenen für 4 Räder bis 205 mm
- Rahmenhöhe 2.000 mm
- Kapazität: 30 Satz / 120 Räder
- Tragkraft pro Ebene 150 kg
- optimale Lagerung durch Reifentraversen
- verzinkt

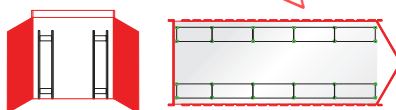

	Höhe mm	Breite mm	Tiefe mm	Kapazität Set	Regalzeile
verzinkt	2.000	5.684	400	30 Satz 120 Räder	20979 759,00 €

Containerregal-Set für 40-Fuß-Container

- 1 Set besteht aus:
 - 14 Felder je 1.500 mm breit mit je 3 Ebenen für 6 Räder bis 225 mm
 - 2 Felder je 1.150 mm breit mit je 3 Ebenen für 4 Räder bis 245 mm
- Rahmenhöhe 2.000 mm
- Kapazität: 69 Satz / 276 Räder
- Tragkraft pro Ebene 150 kg
- optimale Lagerung durch Reifentraversen
- verzinkt

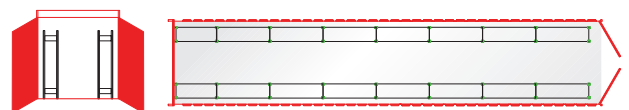

	Höhe mm	Breite mm	Tiefe mm	Kapazität Set	Regalzeile
verzinkt	2.000	11.752	400	69 Satz 276 Räder	20980 1.334,88 €

Alle Preise ohne Bestückung. Die Tabellen zeigen Bestellbeispiele. Weitere Abmessungen und Ausführungen auf Anfrage.

Fachbodenregale Stecksystem
 Fachbodenregale Schraubsystem
 Fachbodenregale Büro
 Weitspannregale
 Palettenregale
 Krugarmsregale
 Regalanlagen & Bühnen

Großfach-Räderregale

mit Weitspannholmen

beidseitig nutzbar

Eigenschaften

- beidseitige Bestückung und Entnahme der Räder
- belastbar bis 400 kg pro Ebene
- ein mittiger Tiefenverbinder pro Ebene hält die Ebenen zusammen
- kombinierbar mit allen Stecksystemregalen
- Ebenen im Raster von 25 mm in der Höhe verstellbar
- Aussteifung durch Weitspannholme
- verzinkt

Nutzen

- Lagerung von mind. 2 Sätzen pro Ebene möglich
- optimierte Höhe 2.750 mm zur Lagerung von SUV-Rädern
- variabel einsetzbar für Räder mit 550 - 750 mm Ø



Distanzhalter		
Länge	175 - 325 mm	265 - 465 mm
verzinkt	13920-F 7,96 €	13921-F 9,10 €

siehe Seite 88

Wandhalter	
Länge	175 - 325 mm
verzinkt	13920-E 10,90 €

siehe Seite 89

Lieferung ohne Wandverdübelung



		Fachlast 400 kg									
		Feldbreite mm		1.500		2.000		2.250		2.500	
Höhe mm	Tiefe mm	Lagerebenen	Feldlast Tonnen	Grundregal	Anbauregal	Grundregal	Anbauregal	Grundregal	Anbauregal	Grundregal	Anbauregal
				2.000	400	3	1,2	20930	20935	20950	20955
	184,81 €	153,29 €	200,11 €	168,59 €				224,59 €	193,07 €	234,25 €	202,73 €
2.750	20931	20936	20941	20946				20991	20996	20981	20986
	254,12 €	208,24 €	274,52 €	228,64 €				307,16 €	261,28 €	320,04 €	274,16 €
3.500	400	5	2,0	20932	20937	20952	20957	20962	20967	20972	20977
				323,11 €	263,03 €	348,61 €	288,53 €	389,41 €	329,33 €	405,51 €	345,43 €
4.500				20933	20938	20953	20958	20963	20968	20973	20978
				396,90 €	320,22 €	427,50 €	350,82 €	476,46 €	399,78 €	495,78 €	419,10 €
Zusatzebene				20934	20934	20954	20954	20964	20964	20974	20974
				40,59 €	40,59 €	45,69 €	45,69 €	53,85 €	53,85 €	57,07 €	57,07 €

Feldlast gleich Summe der Fachlasten.

Beispielbestückung bei Regalhöhe 2.000 mm mit verschiedenen Regalbreiten

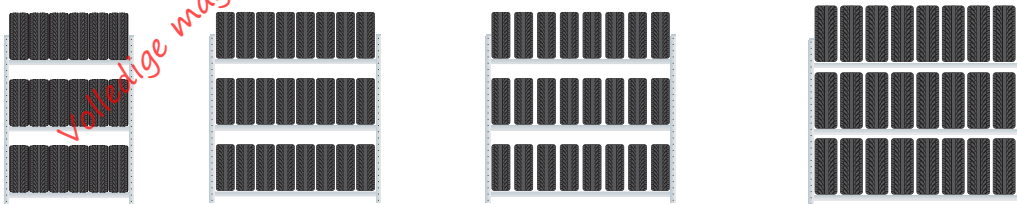

Regalbreite mm	1.500	2.000	2.225	2.500
Reifen pro Ebene	6 x bis 225 mm	8 x bis 225 mm	8 x bis 245 mm	10 x bis 225 mm / 8 x bis 285 mm
bis Zoll-Größe	18	18	18	18
Lagerebenen	3	3	3	3
Reifen pro Regal	18	24	24	30 / 24

Die Bestückung der Regale sind nur Beispiele. Bei anderen Reifengrößen kann sich die Anzahl der Reifen in den verschiedenen Regalbreiten auch erhöhen.

Fachbodenregale Stecksystem
 Fachbodenregale Schraubsystem
 Fachbodenregale Büro
 Weitspannregale
 Palettenregale
 Kragarmregale
 Regalanlagen & Bühnen



Wellnessurlaub für Räder mit schonenden Reifentraversen

Es ist dem inhabergeführten Automobil-Handelsunternehmen Stegelmann, übrigens sechstältester Volkswagen-Händler der Welt, gelungen, 9.000 Rädersatz in einem Raum von 5,5 Metern Höhe, 50 Metern Länge und 18,8 Metern Breite unterzubringen. Das halbjährliche Stoßgeschäft kann hier mit seinen Abläufen aus praktischer und wirtschaftlicher Sicht optimal abgebildet werden. Die Anlage ist zweistöckig und nutzt so die Raumhöhe voll aus. Beide Ebenen sind 2,70 Meter hoch und damit sind sämtliche Reifen in Griffhöhe erreichbar.

Drei vierreihige Regale bilden den Kern der Anlage. Mit zwei zweireihigen und jeweils einer einreihigen Regalzeile zur Hallenwand hin wird die Hallenbreite optimal ausgenutzt. In den vierreihigen Regalen werden die Sätze paarweise hintereinander eingelagert, in den zweireihigen satzweise nebeneinander. Damit ist

in den Gängen bei befüllten Regalen Platz von 80 cm. Dieser reicht aus, um die Räder mit Transportkarren zu befördern. Quergänge sorgen für kurze Wege, über Treppen und einen Etagenheber erfolgt der Transport mehrerer Rädersatz in die obere Geschossebene.

Das Lager besteht aus einem Stecksystem, das speziell für die Räderlagerung sehr flexibel einsetzbar ist. Vier verschiedene Regalbreiten decken sämtliche Reifengrößen ab und bieten eine hohe Variabilität. Die Höhe lässt sich im Raster von 25 mm auch im laufenden Betrieb verändern. Die Regalebenen tragen eine Last von 150 kg und können damit auch Reifen mit Felgen lagern.

Ein besonderer Vorteil des Systems: Die Traversen, auf die das Gewicht über sechs Monate drückt, sind in ihrer Form an das Lagergut angepasst und schonen dadurch die Räder.



Mehr Referenzstories in unserem Magazin PROJEKTLAGER und als Download im Katalogportal!

Auf einen Blick



Anforderungen

- » Einrichtung einer neu gebauten Lagerhalle mit einer zweigeschossigen Reifenregalanlage

Realisierung

- » Beratung, Planung und Montage

Objektdaten

- » ca. 400 Räderregale zur schonenden Lagerung von etwa 5.000 Satz Rädern in verschiedenen Abmessungen
- » Regale von 1.050 bis 1.200 mm Breite und 5.200 mm Höhe mit 150 kg-Reifentraversen
- » Integrierter Etagenheber zum sicheren Transport der Räder auf die obere Ebene

Besonderheiten

- » Schonende Lagerung durch spezielle Reifentraversen

Nutzen

- » Effiziente Abwicklung des hohen Aufwandes in den saisonalen Stoßzeiten



» Umweltregale für zertifizierte Sicherheit

Die sichere Lagerung wassergefährdender Stoffe ist eine besondere Herausforderung. Mit den Umweltregalen von SCHULTE Lagertechnik lassen sich Öle, Lacke und Verdüner in Kleingebinden sach- und umweltgerecht aufbewahren.



Planung

Bei Komplettregalen werden T-Profile und Tiefenriegel standardmäßig in der Ausführung **MULTIplus** steckbar geliefert.

Wünschen Sie vormontierte Rahmen, werden diese bis 2.500 mm Höhe und 600 mm Tiefe gegen Mehrpreis werkseitig genietet (siehe Seite 83).

Sicherheit

Regale mit einem Höhen/Tiefen-Verhältnis größer 5:1 müssen gemäß DGUV Regel 108-007 (BGR 234) gegen Kippen gesichert werden.

Beispiel:

Ein Regal mit einer Tiefe von 300 mm und einer Höhe von 2.000 mm muss durch eine Wand-, Fußverankerung oder Kopfverbände gesichert werden (s. Befestigungszubehör, Seite 85 - 89).

Die angegebenen Traglasten gelten für gleichmäßig verteilte Lasten je Regalboden.

Aufbaumaße

Grundregal:

Nennlänge + 60 mm

Anbauregal:

Nennlänge + 6 mm

Rahmentiefe gesamt:

Nenntiefe + 36 mm

Auffangwanne:

Grundregal: 1.096 x 570 mm

Anbauregal: 1.005 x 570 mm



Wannenboden

Eventuell auslaufende Flüssigkeiten werden sicher aufgefangen.



Auffangwanne

Die Auffangwanne verhindert das Einsickern von Flüssigkeiten in den Boden.



Gitterrostboden

Direkter Ablauf austretender Flüssigkeiten durch Gitterrostböden in die dicht verschweißte Auffangwanne.

Produktmerkmale

- sachgerechte Lagerung wassergefährdender Stoffe
- Kleingebideregale in unterschiedlichen Ausführungen erhältlich
- Auffangwannen mit Übereinstimmungserklärung (ÜHP) gemäß StawaR
- bei austretenden Flüssigkeiten verhindern die Auffangwannen das Versickern in den Boden bzw. in das Grundwasser

Zelfstandige koop = webshop = www.magazijninrichtingshop.nl ***
 *** Direct 7, 14, 21 of 28% korting!
 Volledige magazijninrichting = van advies tot in gebruikname = www.tpscmagazijnstellingen.nl

Wasserhaushaltsgesetz - WHG

Lagerung wassergefährdender Stoffe in Auffangwannen



Zweck dieses Gesetzes ist es, durch eine nachhaltige Gewässerbewirtschaftung die Gewässer als Bestandteil des Naturhaushalts, als Lebensgrundlage des Menschen, als Lebensraum für Tiere und Pflanzen sowie als nutzbares Gut zu schützen.



Fachbodenregale
Stecksystem

Fachbodenregale
Schraubsystem

Fachbodenregale
Büro

Weitspannregale

Palettenregale

Kragarmregale

Regalanlagen & Bühnen



Kleingebinderegale

mit Fachböden und Auffangwanne

beidseitig nutzbar

Eigenschaften

- 5 **MULTIplus150** Fachböden und 1 Auffangwanne
- Volumen der Auffangwannen (Höhe: 83 mm):
Grundregal = 37 Liter / Anbauregal = 34 Liter
- inkl. Übereinstimmungserklärung gemäß StawaR
- Fachböden im Raster von 25 mm in der Höhe verstellbar
- Aussteifung durch Längenriegel
- verzinkt

Nutzen

- durch dicht verschweißte Auffangwanne aus 3 mm verzinktem Stahlblech kein Einsickern von Flüssigkeiten in den Boden
- kürzere Lagerlaufzeiten durch beidseitige Nutzbarkeit

Fachlast 150 kg / Feldlast 1,3 t

Höhe mm	Breite mm	Tiefe mm	Grundregal		Anbauregal	
2.000	1.000	500	14944	303,34 €	14945	262,04 €
Zusatz-Fachboden mit 4 Fachbodenträgern	1.000	500	17250-B	14,51 €	17250-B	14,51 €
Auffangwanne Grundregal	1.096	570	14944-G	147,59 €		
Auffangwanne Anbauregal	1.005	570			14944-A	138,69 €

Kleingebinderegale

mit Gitterrostböden und Auffangwanne

beidseitig nutzbar

Eigenschaften

- 4 Gitterrostböden je 150 kg Fachlast, 1 **MULTIplus150** Abdeckboden und 1 Auffangwanne
- Volumen der Auffangwannen (Höhe: 83 mm):
Grundregal = 37 Liter / Anbauregal = 34 Liter
- inkl. Übereinstimmungserklärung gemäß StawaR
- Masche 30 x 30 mm, Tragstab 25 x 2 mm
- steckbare Gitterrostböden im Raster von 25 mm in der Höhe verstellbar
- Aussteifung durch Längenriegel
- verzinkt

Nutzen

- direkter Ablauf austretender Flüssigkeiten durch Gitterrostböden in dicht verschweißte Auffangwanne aus 3 mm verzinktem Stahlblech
- kürzere Lagerlaufzeiten durch beidseitige Nutzbarkeit

Fachlast 150 kg / Feldlast 1,3 t

Höhe mm	Breite mm	Tiefe mm	Grundregal		Anbauregal	
2.000	1.000	500	14946	513,38 €	14947	472,08 €
Zusatz-Gitterrostboden mit 4 Universalträgern	1.000	500	14948	68,80 €	14948	68,80 €
Auffangwanne Grundregal	1.096	570	14944-G	147,59 €		
Auffangwanne Anbauregal	1.005	570			14944-A	138,69 €

Umwelt-Wannenbodenregale

mit Sicherheit auf jeder Ebene

beidseitig nutzbar

Eigenschaften

- 4 Umwelt-Wannenböden und 1 **MULTIplus150** Abdeckboden
- bis 150 kg belastbare Wannen mit 60 mm Kantenhöhe
- inkl. Übereinstimmungserklärung gemäß StawaR
- Volumen der Umwelt-Wannenböden:
Tiefe 500 mm = 18 Liter / Tiefe 600 mm = 22 Liter
- Wannen im Raster von 25 mm in der Höhe verstellbar
- Aussteifung durch Längsriegel
- verzinkt

Nutzen

- Umwelt-Wannenböden aus 3 mm verzinktem Stahlblech fangen eventuell auslaufende Flüssigkeiten sicher auf
- kürzere Lagerlaufzeiten durch beidseitige Nutzbarkeit

Fachlast 150 kg / Feldlast 1,3 t

Höhe mm	Breite mm	Tiefe mm	Grundregal		Anbauregal	
			14870	653,11 €	14871	620,71 €
Zusatz-Wannenboden mit 4 Universalträgern	1.000	500	14872	140,63 €	14872	140,63 €
2.000	1.000	600	14875	701,28 €	14876	668,00 €
Zusatz-Wannenboden mit 4 Universalträgern	1.000	600	14877	151,77 €	14877	151,77 €

NEU



Wannenbodenregale

mit Sicherheit auf jeder Ebene

beidseitig nutzbar

Eigenschaften

- 4 Wannenböden und 1 **MULTIplus150** Abdeckboden
- bis 150 kg belastbare Wannen mit 60 mm Kantenhöhe
- Volumen der Wannenböden:
Tiefe 500 mm = 18 Liter / Tiefe 600 mm = 22 Liter
- Wannen im Raster von 25 mm in der Höhe verstellbar
- Aussteifung durch Längsriegel
- verzinkt

Nutzen

- Wannenböden aus 1,5 mm verzinktem Stahlblech fangen eventuell auslaufende Flüssigkeiten sicher auf
- kürzere Lagerlaufzeiten durch beidseitige Nutzbarkeit

Fachlast 150 kg / Feldlast 1,3 t

Höhe mm	Breite mm	Tiefe mm	Grundregal		Anbauregal	
			14940	414,91 €	14941	382,51 €
Zusatz-Wannenboden mit 4 Universalträgern	1.000	500	14994	81,08 €	14994	81,08 €
2.000	1.000	600	14942	438,32 €	14943	405,04 €
Zusatz-Wannenboden mit 4 Universalträgern	1.000	600	14992	86,03 €	14992	86,03 €



Fachbodenregale
Stecksystem

Fachbodenregale
Schraubsystem

Fachbodenregale
Büro

Weitspannregale

Palettenregale

Kragarmregale

Regalanlagen & Bühnen

» Lebensmittelregale

aus Edelstahl oder eloxiertem Aluminium



Stecksystem

Schraubensystem

Büroregale

Weitspannregale

Palettenregale

Kragarmregale

Regalanlagen & Bühnen



Aluminiumregal



Regalboden Aluminium eloxiert

Edelstahlregal



Regalboden Edelstahl

Tiefen:
400 mm
500 mm
600 mm

Breiten: 800 / 1.000 / 1.200 mm

Höhen:
1.800 mm
1.950 mm

*Zelfstandige koop webshop = www.magazijnrichtingshop.nl ***
*** Direct 7,44, 21 of 28% korting!
Vollstige magazijnrichting = raaw advies tot in gebruikname = www.tpscmagazijnstellingen.nl*

Eigenschaften

- besonders für Gastronomie und lebensmittelverarbeitende Betriebe geeignet
- bis 150 kg belastbare Regalböden

Nutzen

- Edelstahl: lebensmittelecht, auch zur Lagerung von unverpackten Lebensmitteln geeignet
- sicherer Stand durch höhenverstellbare Füße und Kreuzstreben

- hygienisch und leicht zu reinigen
- schnell einsatzbereit durch einfaches Stecken der Böden
- flexibler Einsatz durch Montagemöglichkeit über Eck

Planung

Die Komplettregale werden mit vormontierten Rahmen geliefert.
Die angegebenen Traglasten gelten für gleichmäßig verteilte Lasten je Regalboden.
Die Regalböden haben eine Kantenhöhe von 40 mm.
Hinweis: Nicht kompatibel mit dem SCHULTE Stecksystem.

Sicherheit

Regale mit einem Höhen/Tiefen-Verhältnis größer 5:1 müssen gemäß DGUV Regel 108-007 (BGR 234) gegen Kippen gesichert werden.
Beispiel: Ein Regal mit einer Tiefe von 300 mm und einer Höhe von 2.000 mm muss durch eine Wandverankerung gesichert werden.

Aufbaumaße

Grundregal: Nennlänge + 50 mm
Anbauregal: Nennlänge + 25 mm
Rahmentiefe gesamt:
Nenntiefe = Rahmentiefe
Bodenmaß = Nenntiefe abzüglich 59 mm
Feldlast:
Aluregale bis 800 kg
Edelstahlregale bis 1.200 kg
Fachlast:
Alle Böden: 125 kg
Böden im Raster 150 mm einhängbar

Alle Preise ohne Bestückung. Die Tabellen zeigen Bestellbeispiele. Weitere Abmessungen und Ausführungen auf Anfrage.

Fachbreite 800 mm · Fachlast 150 kg

Tiefe mm				400				500				600			
Material	Höhe mm	Fachböden	Feldlast kg	Grundregal		Anbauregal		Grundregal		Anbauregal		Grundregal		Anbauregal	
				Aluminium eloxiert	1.800	4	800	18950	452,96 €	18951	340,47 €	18954	502,98 €	18955	383,62 €
	1.950	18952	466,24 €	18953	347,11 €			18956	517,54 €	18957	390,90 €	18960	570,74 €	18961	436,64 €
	Zusatz-Fachboden			18697	56,98 €			18697	56,98 €	18677	66,05 €	18677	66,05 €	18670	75,62 €
Edelstahl	1.800	4	1.200	18986	763,01 €	18987	539,28 €	18990	826,05 €	18991	597,64 €	18994	888,97 €	18995	655,88 €
	1.950			18988	784,19 €	18989	549,87 €	18992	847,23 €	18993	608,23 €	18996	910,15 €	18997	666,47 €
	Zusatz-Fachboden			18616	78,88 €	18616	78,88 €	18598	92,30 €	18598	92,30 €	18592	105,69 €	18592	105,69 €

Fachbreite 1.000 mm · Fachlast 150 kg

Tiefe mm				400				500				600			
Material	Höhe mm	Fachböden	Feldlast kg	Grundregal		Anbauregal		Grundregal		Anbauregal		Grundregal		Anbauregal	
				Aluminium eloxiert	1.800	4	800	18962	498,41 €	18963	384,70 €	18966	557,31 €	18967	436,73 €
	1.950	18964	511,69 €	18965	391,34 €			18968	571,87 €	18969	444,01 €	18972	634,99 €	18973	499,67 €
	Zusatz-Fachboden			18724	67,75 €			18724	67,75 €	18730	79,04 €	18730	79,04 €	18736	91,09 €
Edelstahl	1.800	4	1.200	18998	829,87 €	18999	604,92 €	19002	905,63 €	19003	675,60 €	19006	981,87 €	19007	747,16 €
	1.950			19000	851,05 €	19001	615,11 €	19004	926,81 €	19005	686,19 €	19008	1.003,05 €	19009	759,75 €
	Zusatz-Fachboden			18824	94,78 €	18824	94,78 €	18830	111,38 €	18830	111,38 €	18836	128,10 €	18836	128,10 €

Fachbreite 1.200 mm · Fachlast 125 kg

Tiefe mm				400				500				600			
Material	Höhe mm	Fachböden	Feldlast kg	Grundregal		Anbauregal		Grundregal		Anbauregal		Grundregal		Anbauregal	
				Aluminium eloxiert	1.800	4	800	18974	545,09 €	18975	430,26 €	18978	616,75 €	18979	495,05 €
	1.950	18976	558,37 €	18977	436,90 €			18980	631,31 €	18981	502,33 €	18984	701,95 €	18985	565,51 €
	Zusatz-Fachboden			18725	78,86 €			18725	78,86 €	18731	93,34 €	18731	93,34 €	18737	107,27 €
Edelstahl	1.800	4	1.200	19010	896,76 €	19011	669,68 €	19014	984,72 €	19015	752,91 €	19018	1.073,56 €	19019	837,07 €
	1.950			19012	917,94 €	19013	680,22 €	19016	1.005,90 €	19017	768,50 €	19020	1.094,74 €	19021	847,66 €
	Zusatz-Fachboden			18825	110,61 €	18825	110,61 €	18831	130,26 €	18831	130,26 €	18837	150,13 €	18837	150,13 €

Selbständige Koop = webshop = www.magazijnrichtingsp.nl ***
 *** Direct 7,14, 21 of 28% korting!
 Volledige magazijnrichting = van advies tot in gebruikname = www.tp3magazijnstelling.nl



Hängeschiene
■ für S-Haken

Material	Tragkraft kg	
	Breite mm	80
Aluminium	800	18623 ■ 90,96 €
	1.000	18783 ■ 103,57 €
	1.200	18784 ■ 115,78 €



S-Haken 122 mm hoch

Edelstahl	18886 ■ 10,27 €
-----------	-----------------

Eckverbindungsklammer*

- zum einfachen Bau über Eck
- sowohl bei Edelstahl- als auch Aluminiumregalen einsetzbar
- fester Sitz durch seitliches Aufschieben
- pro Fachboden werden 2 Stück benötigt

Aluminium	18887 ■ 7,36 €
-----------	----------------

* Beim Einsatz von Eckverbindungsklammern reduziert sich die Fachlast je Boden um 30%.



» Das **Zubehör** von SCHULTE Lagertechnik für ein optimiertes Lagergut-Management

Mit vielseitigen Systembausteinen und zielgruppenorientiertem Zubehör von SCHULTE Lagertechnik lässt sich der Lagerraum übersichtlicher gestalten und so das Kleinteile-Management optimieren. Kleinteile sind direkt im Blick und schnell zur Hand. Das spart Platz und kostbare Zeit. So wird der Arbeitsfluss im Handumdrehen gesteigert.

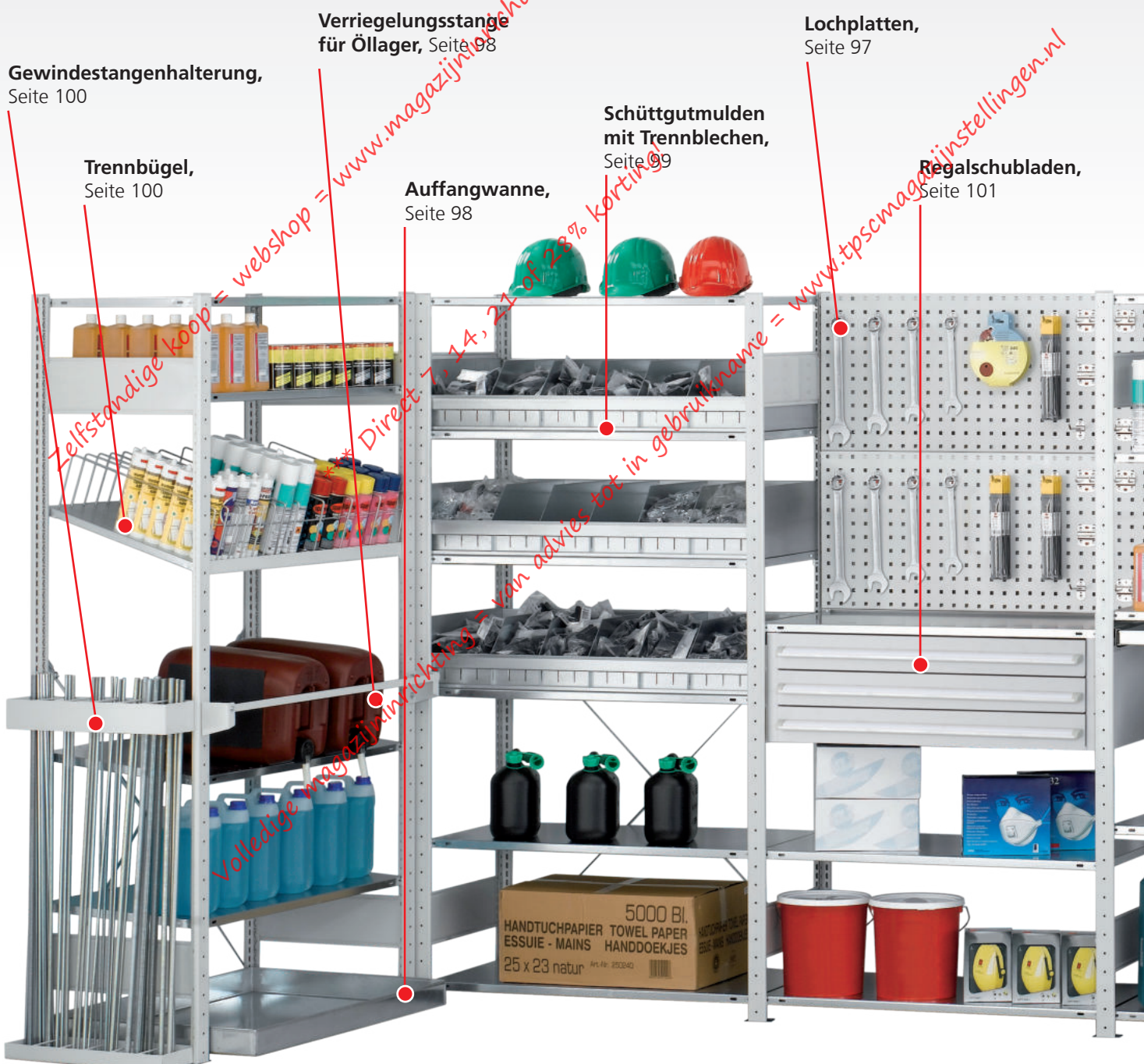

Alle Preise ohne Bestückung. Die Tabellen zeigen Bestellbeispiele. Weitere Abmessungen und Ausführungen auf Anfrage.

Fachbodenregale Stecksystem
Fachbodenregale Schraubsystem
Fachbodenregale Büro
Weitspannregale
Palettenregale
Kragarmregale
Regalanlagen & Bühnen

Ihre Vorteile auf einen Blick

- Beschleunigung der Kommissionierungsprozesse
- anwendungsbezogene Optimierung der Regale
- normgerechte Lagerung von Gefahrstoffen
- vielfältige Unterteilungsmöglichkeiten
- übersichtliche Lagerraumgestaltung



Stecktrennbleche,
Seite 91

Ausziehboden,
Seite 101

Sichtlagerkästen,
Seite 109

**Trenn- und
Seitenführungen,**
Seite 100

Flügeltüren,
Seite 95

» Das MULTIpLus Stecksystem

effiziente Ausnutzung und ergonomische Vorteile

Die Lochung der **MULTIplus** T-Profile im Fachbodenregal Stecksystem von SCHULTE Lagertechnik erfolgt in einem 25 mm-Raster. In Kombination mit den **MULTIplus85** und **MULTIplus150** Fachböden, die auch eine Kantenhöhe von 25 mm haben, ergibt sich eine einzigartige Flexibilität der Höhenverstellbarkeit und Lagerkapazitätsnutzung.

Die Abstimmung zwischen Raster und Fachböden ermöglicht eine optimale Anpassung an die zu lagernden Güter und erlaubt so die höchstmögliche Ausnutzung des Regalvolumens.

Durch die niedrige 25 mm Kante können Sie zudem mehr Ebenen pro Feld als bei vergleichbaren höheren Kantenhöhen einsetzen und erreichen eine niedrigere Positionierung der Fachböden. Dies führt bei der Kommissionierung zu einer deutlich ergonomischeren Bedienbarkeit.



Ihre Nutzen

- optimale Raumnutzung durch mehr Lagerebenen
- verbesserte und ergonomisch vorteilhafte Greifhöhen
- flexiblere Aufteilungen der Regale möglich

*** Direct 7, 14, 21 of 28% korting!
 Zelfstandig koop = webshop = www.magazijninrichtinghop.nl***
 Volledige magazijninrichting = van advies tot in gebruikname = www.tpscsmagazijnstellingen.nl



Fachbodenregale
Stecksystem

Fachbodenregale
Schraubsystem

Fachbodenregale
Büro

Weitspannregale

Palettenregale

Kragarmregale

Regalanlagen & Bühnen

» Mehr Lagerebenen bei gleicher Regalhöhe

- Steigerung der Lagerebenen bei gleicher Regalhöhe
- bei über 10 Regalfächern sparen Sie ein ganzes Regal ein

17 Lagerebenen

bei 2.000 mm Regalhöhe

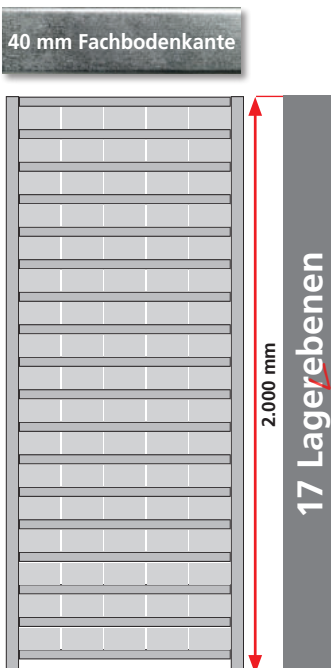

19 Lagerebenen

bei 2.000 mm Regalhöhe

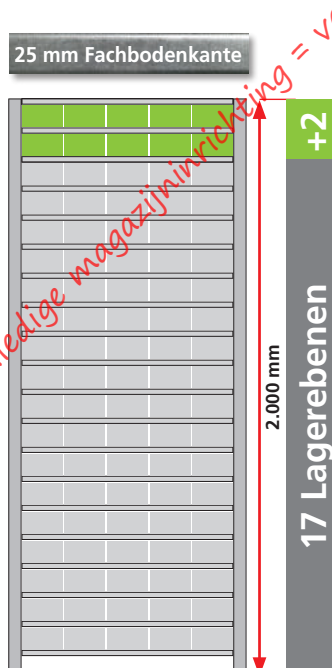

» Ergonomische Bedienung durch geringere Bauhöhe

- ergonomisch vorteilhafte Bedienung durch optimierte Greifhöhen
- kürzere Kommissionierwege durch schnellere Entnahme der Ware

2.300 mm Höhe

mit 19 Lagerebenen

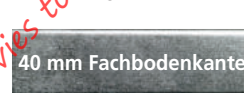

2.000 mm Höhe

mit 19 Lagerebenen

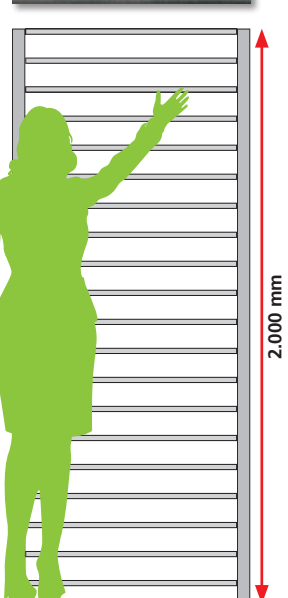

Zelfstandige koo... www.magazijninrichtingshop.nl *** Direct 7, 14, 21 of 28% korting! Volledige magazijninrichting = van advies tot in gebruikname - www.sfwmagazijnstellingen.nl

» MULTIplus Fachböden

hohe Qualität und Belastbarkeit



■ **Umweltfreundliche Verbindungstechnik:**
Durchsetzfugen statt Schweißen

■ **Optimierte Kastenform** erhöht die Tragkraft je Fachboden um bis zu 25 %

■ **Zusätzliche Aussteifung** durch Materialverdopplung an den Auflagekanten

■ **Einfaches Stecken** in die Fachbodenträger

■ **Maximale Stabilität** durch Führen des Kastenprofils bis in die Ecken

■ **Hohe Stabilität** durch dreifache Abkantung des Materials in Tiefenrichtung

■ **Transportsicherung** durch Stapelnocken

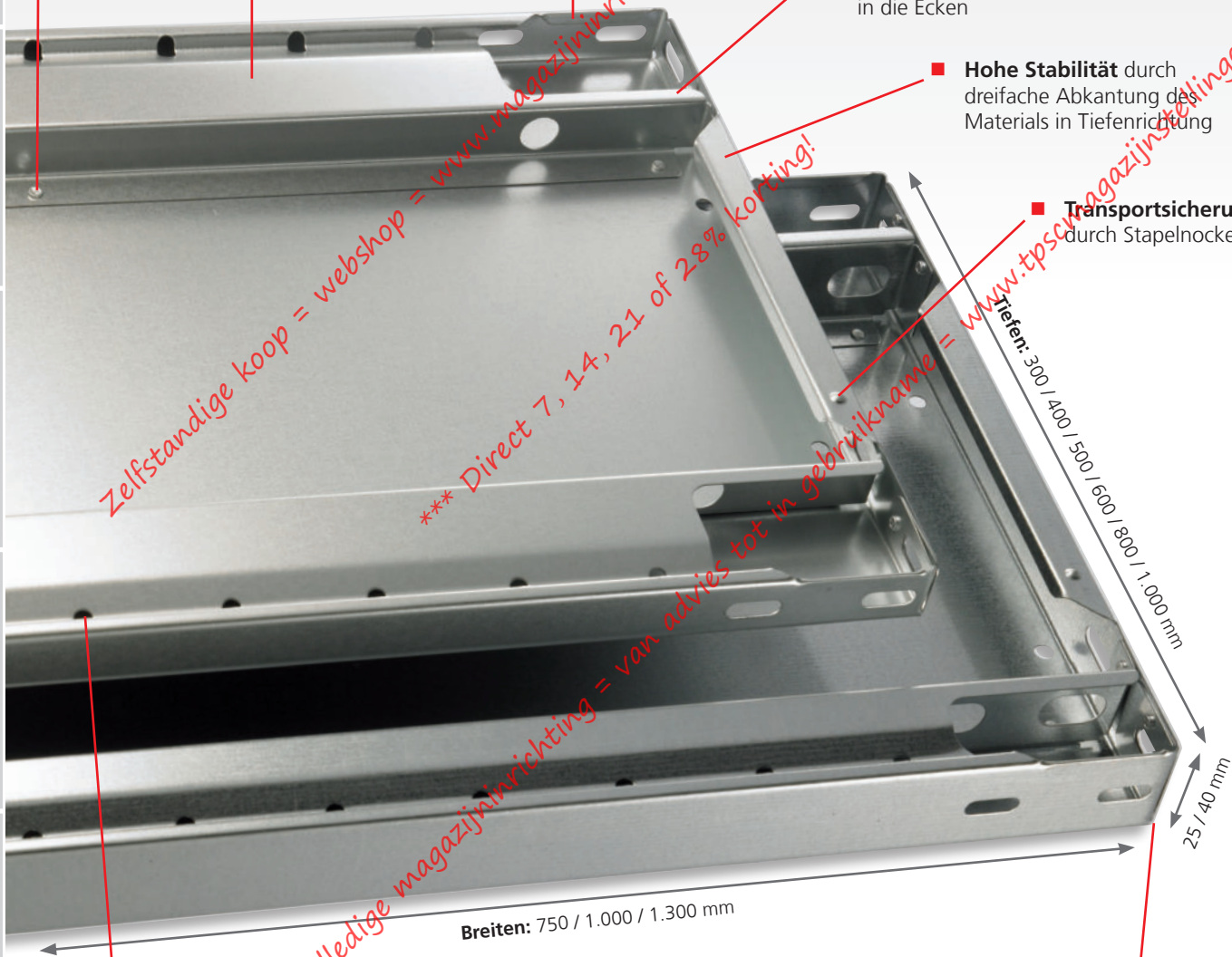

■ **Systemlochung**
zum leichten Anbringen von Zubehör wie zum Beispiel Stecktrennbleche oder Draht-Steckgitter.
Abstand der Systemlochung: 50 mm

Kantenhöhen	
MULTIplus85 / MULTIplus150	25 mm Kantenhöhe
MULTIplus250 / MULTIplus330	40 mm Kantenhöhe

Fachbodenregale Stecksystem
 Fachbodenregale Schraubsystem
 Fachbodenregale Büro
 Weitspannregale
 Palettenregale
 Kragarmregale
 Regalanlagen & Bühnen

MULTIplus150

Fachböden werden immer ohne Fachbodenträger geliefert, bitte passend separat bestellen (siehe Seite 85)

Kantenhöhe 25 mm · Fachlast 150 kg

	Tiefe mm	Fachbreite mm					
		750 mm		1.000 mm		1.300 mm	
verzinkt	300	17203	8,82 €	17230	10,08 €	17530	15,52 €
	400	17204	9,88 €	17240	12,04 €	17540	17,64 €
	500	17205	10,94 €	17250	13,79 €	17550	19,73 €
	600	17206	11,98 €	17260	15,64 €	17560	21,82 €
	800	17208	16,81 €	17280	19,41 €	17580	32,43 €
RAL 7035 lichtgrau	300	37203	9,98 €	37230	10,67 €	37530	17,52 €
	400	37204	11,00 €	37240	12,85 €	37540	19,48 €
	500	37205	12,94 €	37250	15,64 €	37550	23,78 €
	600	37206	13,96 €	37260	17,74 €	37560	25,76 €
	800	37208	18,80 €	37280	21,62 €	37580	40,36 €

MULTIplus250

Fachböden werden immer ohne Fachbodenträger geliefert, bitte passend separat bestellen (siehe Seite 85)

Kantenhöhe 40 mm · Fachlast 250 kg

	Tiefe mm	Fachbreite mm					
		750 mm		1.000 mm*		1.300 mm	
verzinkt	300	17303	9,97 €	17330	12,22 €	17630	17,04 €
	400	17304	11,45 €	17340	14,48 €	17640	19,75 €
	500	17305	12,90 €	17350	17,33 €	17650	22,44 €
	600	17306	14,36 €	17360	19,50 €	17660	25,15 €
	800	17308	19,46 €	17380	23,68 €	17680	35,55 €
	1.000		17395*	39,33 €			
RAL 7035 lichtgrau	300	37303	11,18 €	37330	13,88 €	37630	20,00 €
	400	37304	12,72 €	37340	15,39 €	37640	22,84 €
	500	37305	14,32 €	37350	18,77 €	37650	27,55 €
	600	37306	15,94 €	37360	21,68 €	37660	30,37 €
	800	37308	21,59 €	37380	24,71 €	37680	43,11 €
	1.000*		37395*	44,79 €			

* Fachböden 1.000 x 1.000 mm werden mit 2 Unterzügen geliefert!

MULTIplus330

Fachböden werden immer ohne Fachbodenträger geliefert, bitte passend separat bestellen (siehe Seite 85)

Kantenhöhe 40 mm · Fachlast 330 kg

	Tiefe mm	Fachbreite 1.000 mm	
verzinkt	300	17430	13,79 €
	400	17440	18,10 €
	500	17450	19,03 €
	600	17460	22,09 €
	800	17480	28,50 €
RAL 7035 lichtgrau	300	37430	16,46 €
	400	37440	19,70 €
	500	37450	23,29 €
	600	37460	26,38 €
	800	37480	29,11 €

MULTIplus85

Fachböden werden immer ohne Fachbodenträger geliefert, bitte passend separat bestellen (siehe Seite 85)

Kantenhöhe 25 mm · Fachlast 85 kg

	Tiefe mm	Fachbreite mm					
		750 mm		1.000 mm		1.300 mm	
verzinkt	300	11023	7,91 €	11333	9,29 €	11053	12,57 €
	350	11028	8,56 €	11332	10,07 €		
	400			11344	10,82 €		
	500			11355	12,34 €		
	600			11366	13,91 €		
RAL 7035 lichtgrau	300	30023	9,09 €	31330	10,39 €	30053	14,35 €
	350	30028	9,73 €	31331	11,05 €		
	400			31340	11,85 €		
	500			31350	14,23 €		
	600			31360	15,67 €		

Verstärkungsunterzüge

zur Steigerung der Fachlasten

für MULTIplus150 Fachböden · 25 mm Kantenhöhe

	Breiten mm		
	verzinkt	750	12590-25
	1.000	12591-25	5,13 €
	1.300	12592-25	6,85 €

für MULTIplus250 / 330 Fachböden · 40 mm Kantenhöhe

	Breiten mm		
	verzinkt	750	12590-40
	1.000	12591-40	5,13 €
	1.300	12592-40	7,22 €

MULTIplus150 Fachlaststeigerung bis 220 kg				MULTIplus250 Fachlaststeigerung bis 330 kg			MULTIplus330 Fachlaststeigerung bis 410 kg		
Tiefe mm	ohne Unterzug	1 Unterzug	2 Unterzüge	ohne Unterzug	1 Unterzug	2 Unterzüge	ohne Unterzug	1 Unterzug	2 Unterzüge
300	150 kg	---	---	250 kg	---	---	330 kg	---	---
400	150 kg	+ 35 kg	+ 70 kg	250 kg	+ 50 kg	+ 80 kg	330 kg	+ 50 kg	+ 80 kg
500	150 kg	+ 35 kg	+ 70 kg	250 kg	+ 50 kg	+ 80 kg	330 kg	+ 50 kg	+ 80 kg
600	150 kg	+ 35 kg	+ 70 kg	250 kg	+ 50 kg	+ 80 kg	330 kg	+ 50 kg	+ 80 kg
800	150 kg	keine Lasterhöhung nur weniger Durchbiegung		250 kg	---	+ 50 kg	330 kg	---	+ 50 kg
1.000	150 kg			250 kg	---	+ 25 kg	330 kg	---	---

Alle Preise ohne Bestückung. Die Tabellen zeigen Bestellbeispiele. Weitere Abmessungen und Ausführungen auf Anfrage.

■ 5 Tage ab Lager · ■ 2 Wochen versandfertig

Fachbodenregale Stecksystem
Fachbodenregale Schraubsystem
Fachbodenregale Büro
Weitspannregale
Palettenregale
Kragarmregale
Regalanlagen & Bühnen

» MULTIplus T-Profile

hohe Qualität und Präzision



25 mm Lochung und Kantenhöhe

Optimale Kombination der 25 mm-Rasterlochung der **MULTIplus** T-Profile und der 25 mm-Kantenhöhe der **MULTIplus85** und **MULTIplus150** Fachböden



Systemlochung

mit Höhenmarkierungen zum einfachen Anschluss der Systemkomponenten

Schmetterlingslochung

zur Aufnahme der Tiefenriegel

2 Materialstärken

für maximale Stabilität bei allen Regalhöhen

Optimale Raumausnutzung

durch 25 mm-Rasterlochung und 25 mm-Kantenhöhe der Fachböden

Maximale Stabilität

durch umbördelten Steg mit zusätzlicher Sicke

5 Farben

standardmäßig lieferbar

Erfüllt höchste Anforderungen

an Fertigungstoleranzen, insbesondere an Parallelität, Bombierung und Torsionsfreiheit

Hohe Traglasten

durch optimierte Kastenform mit engen Radien

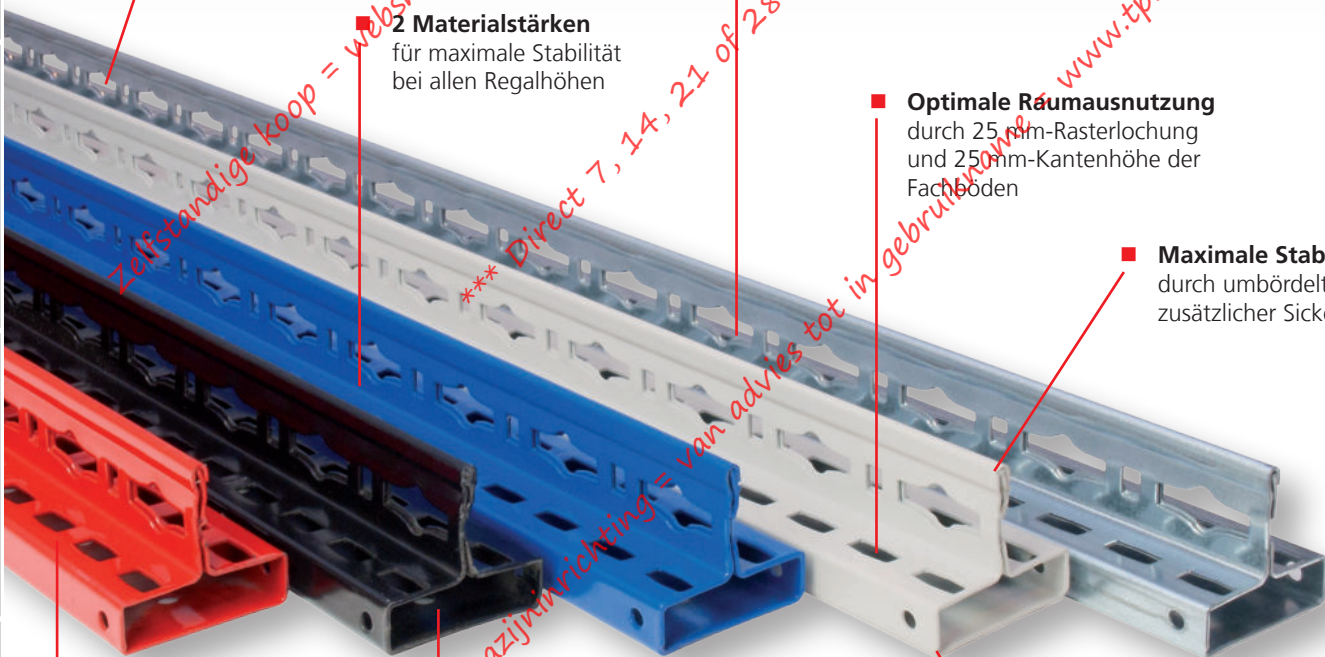

Fachbodenregale Stecksystem
 Fachbodenregale Schraubsystem
 Fachbodenregale Büro
 Weitspannregale
 Palettenregale
 Kragarmregale
 Regalanlagen & Bühnen

MULTIplus T-Profil steckbar

- zum Aufbau von **MULTIplus** T-Profil-Rahmen
- ab 3.000 mm Höhe für eine nachträgliche Aufstockung (Geschossanlage) geeignet
- verzinkt, RAL 7035 lichtgrau, RAL 5010 enzianblau, RAL 3000 feuerrot, schwarz

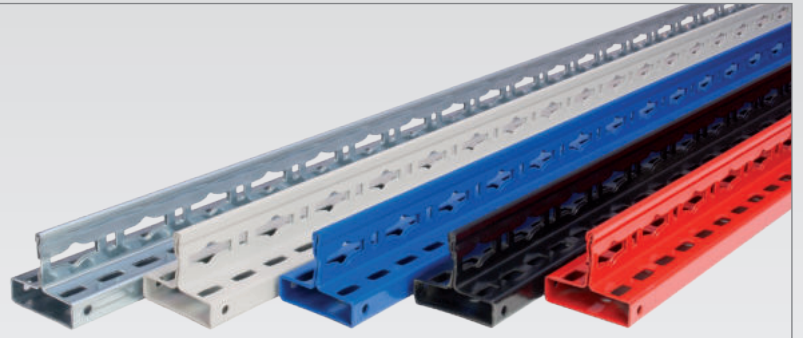

Höhe mm	1.000	1.500	1.800	2.000	2.300	2.500	2.750	3.000	3.500	4.000	4.500	5.000	5.500	6.000	6.500	7.000	7.500
verzinkt	15210 ■ 6,48 €	15215 ■ 9,68 €	15218 ■ 10,91 €	15220 ■ 11,73 €	15223 ■ 13,63 €	15225 ■ 14,81 €	15228 ■ 17,21 €	15230 ■ 19,20 €	15235 ■ 22,61 €	15240 ■ 25,82 €	15245 ■ 29,21 €	15250 ■ 32,47 €	15251 ■ 36,05 €	15252 ■ 39,30 €	15253 ■ 42,59 €	15254 ■ 45,90 €	15255 ■ 49,14 €
RAL 7035 lichtgrau	35210 ■ 7,83 €	35215 ■ 11,68 €	35218 ■ 13,16 €	35220 ■ 14,61 €	35223 ■ 16,96 €	35225 ■ 18,46 €	35228 ■ 20,49 €	35230 ■ 23,42 €	35235 ■ 27,01 €	35240 ■ 31,46 €	35245 ■ 35,21 €	35250 ■ 39,49 €	35251 ■ 45,93 €	35252 ■ 50,09 €	35253 ■ 54,28 €	35254 ■ 58,48 €	35255 ■ 62,61 €
RAL 5010 enzianblau			35218-B ■ 13,16 €	35220-B ■ 14,61 €	35223-B ■ 16,96 €	35225-B ■ 18,46 €	35228-B ■ 20,49 €	35230-B ■ 23,42 €	35235-B ■ 27,01 €	35240-B ■ 31,46 €	35245-B ■ 35,21 €	35250-B ■ 39,49 €	35251-B ■ 45,93 €	35252-B ■ 50,09 €	35253-B ■ 54,28 €	35254-B ■ 58,48 €	35255-B ■ 62,61 €
RAL 3000 feuerrot				35220-R ■ 14,61 €	35223-R ■ 16,96 €	35225-R ■ 18,46 €		35230-R ■ 23,42 €									
schwarz			35218-S ■ 13,16 €	35220-S ■ 14,61 €	35223-S ■ 16,96 €												
Einfach-Klemmfuß	15280 ■	0,35 €						Doppel-Klemmfuß	15281 ■	0,68 €							
												Abdeckkappe	15282 ■	0,28 €			

MULTIplus Tiefenriegel steckbar

- zum Aufbau von **MULTIplus** T-Profil-Rahmen
- einfaches Stecken in die T-Profile
- verzinkt, RAL 7035 lichtgrau, RAL 5010 enzianblau, RAL 3000 feuerrot, schwarz

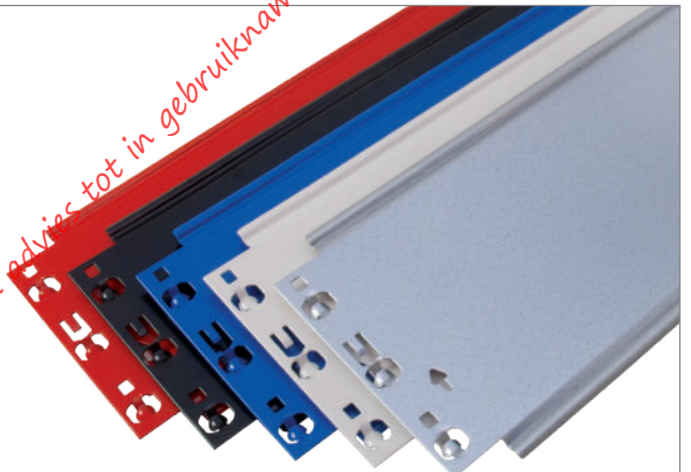

Tiefe mm	300	350	400	500	600	800	1.000
verzinkt	15263 ■ 2,93 €	15261 ■ 3,19 €	15264 ■ 3,40 €	15265 ■ 3,84 €	15266 ■ 4,28 €	15268 ■ 5,38 €	15270 ■ 7,02 €
RAL 7035 lichtgrau	35263 ■ 4,09 €	35261 ■ 4,28 €	35264 ■ 4,40 €	35265 ■ 4,96 €	35266 ■ 5,43 €	35268 ■ 6,52 €	35270 ■ 7,59 €
RAL 5010 enzianblau	35263-B ■ 4,09 €	35261-B ■ 4,28 €	35264-B ■ 4,40 €	35265-B ■ 4,96 €	35266-B ■ 5,43 €	35268-B ■ 6,52 €	35270-B ■ 7,59 €
RAL 3000 feuerrot	35263-R ■ 4,09 €	35261-R ■ 4,28 €	35264-R ■ 4,40 €	35265-R ■ 4,96 €	35266-R ■ 5,43 €	35268-R ■ 6,52 €	35270-R ■ 7,59 €
schwarz	35263-S ■ 4,09 €	35261-S ■ 4,28 €	35264-S ■ 4,40 €	35265-S ■ 4,96 €	35266-S ■ 5,43 €	35268-S ■ 6,52 €	35270-S ■ 7,59 €

Zubehör

T-Profil-Vollblechrahmen

T-Profil-Rahmen

Fachbodenregale Stecksystem

Fachbodenregale Schraubsystem

Fachbodenregale Büro

Weitspannregale

Palettenregale

Kragarmregale

Regalanlagen & Bühnen

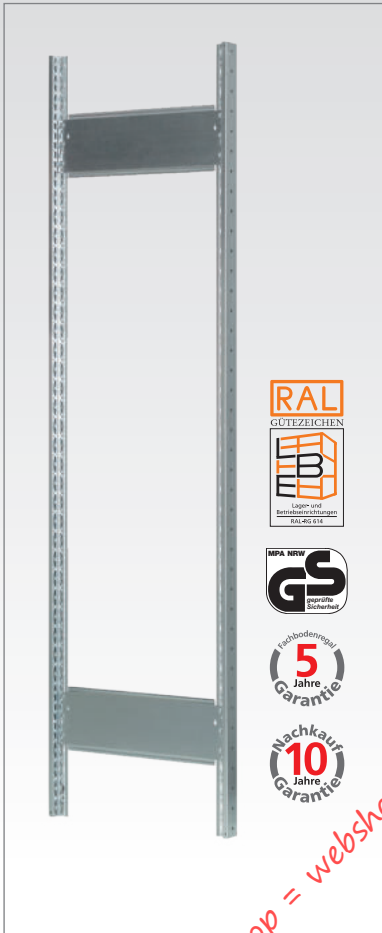

MULTIplus T-Profil-Rahmen, vormontiert steckbar, ohne Füße

- Stecksystem-Rahmen zur Aufnahme von **MULTIplus 85/150/250** Fachböden und Zubehörteilen
- bestehend aus T-Profilen, Tiefenriegeln (genietet) und Abdeckkappen
- verzinkt, RAL 7035 lichtgrau und RAL 5010 enzianblau

Montierte Rahmen

	Höhe mm	Tiefenriegel	Tiefe mm							
			300		400		500		600	
verzinkt	1.800	2	12920-M	53,94 €	12921-M	35,88 €	12922-M	36,76 €	12923-M	37,64 €
	2.000	2	12870-M	36,58 €	12871-M	37,52 €	12872-M	38,40 €	12873-M	39,28 €
	2.300	2	12890-M	41,58 €	12891-M	42,52 €	12892-M	43,40 €	12893-M	44,28 €
	2.500	3	12874-M	49,02 €	12875-M	50,43 €	12876-M	51,75 €	12877-M	53,07 €
RAL 7035 lichtgrau	1.800	2	32920-M	41,76 €	32921-M	42,38 €	32922-M	43,50 €	32923-M	44,44 €
	2.000	2	32770-M	44,66 €	32771-M	45,28 €	32772-M	46,40 €	32773-M	47,34 €
	2.300	2	32930-M	50,56 €	32931-M	51,18 €	32932-M	52,30 €	32933-M	53,24 €
	2.500	3	32774-M	59,80 €	32775-M	60,73 €	32776-M	62,41 €	32777-M	63,82 €
RAL 5010 enzianblau	1.800	2	32920-B	41,76 €	32921-B	42,38 €	32922-B	43,50 €	32923-B	44,44 €
	2.000	2	32770-B	44,66 €	32771-B	45,28 €	32772-B	46,40 €	32773-B	47,34 €
	2.300	2	32930-B	50,56 €	32931-B	51,18 €	32932-B	52,30 €	32933-B	53,24 €
	2.500	3	32774-B	59,80 €	32775-B	60,73 €	32776-B	62,41 €	32777-B	63,82 €
Einfach-Klemmfuß			15280	0,35 €	Doppel-Klemmfuß			15281	0,68 €	

Für den Einsatz von 330 kg Fachböden fragen Sie bitte spezielle T-Profil-Rahmen mit geänderter Anzahl von Tiefenriegeln an.



MULTIplus T-Profil-Vollblechrahmen, vormontiert steckbar, ohne Füße

- komplett montierte Stecksystem-Vollblechrahmen zur Aufnahme von **MULTIplus** Fachböden
- Vollblechrahmen eignen sich ideal zur Verkleidung von Regal-Kopfseiten
- bestehend aus T-Profilen, Vollblechseitenwänden und Abdeckkappen
- verzinkt, RAL 7035 lichtgrau und RAL 5010 enzianblau

Montierte Vollblechrahmen

	Höhe mm	Tiefe mm							
		300		400		500		600	
verzinkt	1.800	10251	46,42 €	10252	50,88 €	10253	56,08 €	10254	59,98 €
	2.000	10256	48,20 €	10257	52,66 €	10258	57,86 €	10259	61,76 €
	2.300	10261	55,98 €	10262	61,06 €	10263	67,05 €	10264	71,61 €
	2.500	10266	62,99 €	10267	68,69 €	10268	75,47 €	10269	80,69 €
RAL 7035 lichtgrau	1.800	30251	54,32 €	30252	58,64 €	30253	63,80 €	30254	67,76 €
	2.000	30256	57,36 €	30257	61,68 €	30258	66,84 €	30259	70,80 €
	2.300	30261	66,53 €	30262	71,54 €	30263	77,44 €	30264	82,00 €
	2.500	30266	74,67 €	30267	80,37 €	30268	87,01 €	30269	92,17 €
RAL 5010 enzianblau	1.800	30251-B	54,32 €	30252-B	58,64 €	30253-B	63,80 €	30254-B	67,76 €
	2.000	30256-B	57,36 €	30257-B	61,68 €	30258-B	66,84 €	30259-B	70,80 €
	2.300	30261-B	66,53 €	30262-B	71,54 €	30263-B	77,44 €	30264-B	82,00 €
	2.500	30266-B	74,67 €	30267-B	80,37 €	30268-B	87,01 €	30269-B	92,17 €
Einfach-Klemmfuß			15280	0,35 €	Doppel-Klemmfuß			15281	0,68 €

Alle Preise ohne Bestückung. Die Tabellen zeigen Bestellbeispiele. Weitere Abmessungen und Ausführungen auf Anfrage.

■ 5 Tage ab Lager · ■ 2 Wochen versandfertig

MULTIplus T-Profil-Rahmen, unmontiert
steckbar, ohne FüÙe

- Stecksystem-Rahmen zur Aufnahme von **MULTIplus 85/150/250** Fachböden und Zubehörteilen
- ab 3.000 mm Höhe zur nachträglichen Aufstockung geeignet
- bestehend aus T-Profilen, Tiefenriegeln und Abdeckkappen
- verzinkt, RAL 7035 lichtgrau und RAL 5010 enziänblau

Unmontierte Rahmen														
	Höhe mm	Tiefenriegel	Tiefe mm											
			300		400		500		600		800		1.000	
verzinkt	1.800	2	12920	28,24 €	12921	29,18 €	12922	30,06 €	12923	30,94 €	12924	33,14 €	12925	36,42 €
	2.000	2	12870	29,88 €	12871	30,82 €	12872	31,70 €	12873	32,58 €	12882-A	34,78 €	12883-A	38,06 €
	2.300	2	12890	33,68 €	12891	34,62 €	12892	35,50 €	12893	36,38 €	12898	38,58 €	12899	41,86 €
	2.500	3	12874	38,97 €	12875	40,38 €	12876	41,70 €	12877	43,02 €	12884-A	46,32 €	12885-A	51,24 €
	3.000	3	12878	47,75 €	12879	49,16 €	12880	50,48 €	12881	51,80 €	12886-A	55,10 €	12887-A	60,02 €
RAL 7035 lichtgrau	1.800	2	32920	35,06 €	32921	35,68 €	32922	36,80 €	32923	37,74 €	32924	39,92 €	32929	42,06 €
	2.000	2	32770	37,96 €	32771	38,58 €	32772	39,70 €	32773	40,64 €	32782-A	42,82 €	32783-A	44,96 €
	2.300	2	32930	42,66 €	32931	43,28 €	32932	44,40 €	32933	45,34 €	32934	47,52 €	32935	49,66 €
	2.500	3	32774	49,75 €	32775	50,68 €	32776	52,36 €	32777	53,77 €	32784-A	57,04 €	32785-A	60,25 €
	3.000	3	32778	59,67 €	32779	60,60 €	32780	62,28 €	32781	63,69 €	32786-A	66,96 €	32787-A	70,17 €
RAL 5010 enziänblau	1.800	2	32920-B	35,06 €	32921-B	35,68 €	32922-B	36,80 €	32923-B	37,74 €	32924-B	39,92 €	32929-B	42,06 €
	2.000	2	32770-B	37,96 €	32771-B	38,58 €	32772-B	39,70 €	32773-B	40,64 €	32782-A-B	42,82 €	32783-A-B	44,96 €
	2.300	2	32930-B	42,66 €	32931-B	43,28 €	32932-B	44,40 €	32933-B	45,34 €	32934-B	47,52 €	32935-B	49,66 €
	2.500	3	32774-B	49,75 €	32775-B	50,68 €	32776-B	52,36 €	32777-B	53,77 €	32784-A-B	57,04 €	32785-A-B	60,25 €
	3.000	3	32778-B	59,67 €	32779-B	60,60 €	32780-B	62,28 €	32781-B	63,69 €	32786-A-B	66,96 €	32787-A-B	70,17 €
Einfach-Klemmfuß			15280	0,35 €	Doppel-Klemmfuß			15281	0,68 €					



Für den Einsatz von 330 kg Fachböden fragen Sie bitte spezielle T-Profil-Rahmen mit geänderter Anzahl von Tiefenriegeln an.

Zelfstandige koop = weesp@p...
*** Direct 14 24 of 785 Kortrijk ***
... van advies tot in gebruikname = www.tpsmagazijnstalling.nl



Komplettregale mit vormontierten T-Profil-Rahmen



Bei den Komplettregalen werden die T-Profile und Tiefenriegel standardmäßig unmontiert geliefert.

Wünschen Sie vormontierte Rahmen, werden diese gegen Mehrpreis werkseitig genietet. Aus transporttechnischen Gründen werden nur Rahmen bis 2.500 mm Höhe und 600 mm Tiefe genietet. Bitte an die Artikelnummer ein „-M“ anhängen (z. B. 12750-M).

Regalhöhe:	Mehrpreis Grundregal:	Mehrpreis Anbauregal:
2.000 mm	13,40 €	6,70 €
2.300 mm	15,80 €	7,90 €
2.500 mm	20,20 €	10,10 €

Preise gelten nur für T-Profil-Rahmen bis 250 kg Fachböden.

Zubehör

Stecksystem im Überblick

Komponenten und Einzelteile

Fachbodenregale Stecksystem

Fachbodenregale Schraubsystem

Fachbodenregale Büro

Weitspannregale

Palettenregale

Kragarmregale

Regalanlagen & Bühnen



Abdeckkappe
Seite 85

Tiefenriegel
Seite 81

Kreuzstrebe
Diagonalstrebe
Seite 86

Fachboden
Seite 79

Längenriegel
Seite 87

T-Profil
Seite 81

Fachbodenträger
Seite 85

Einzel- / Doppel-Klemmfuß
Seite 85

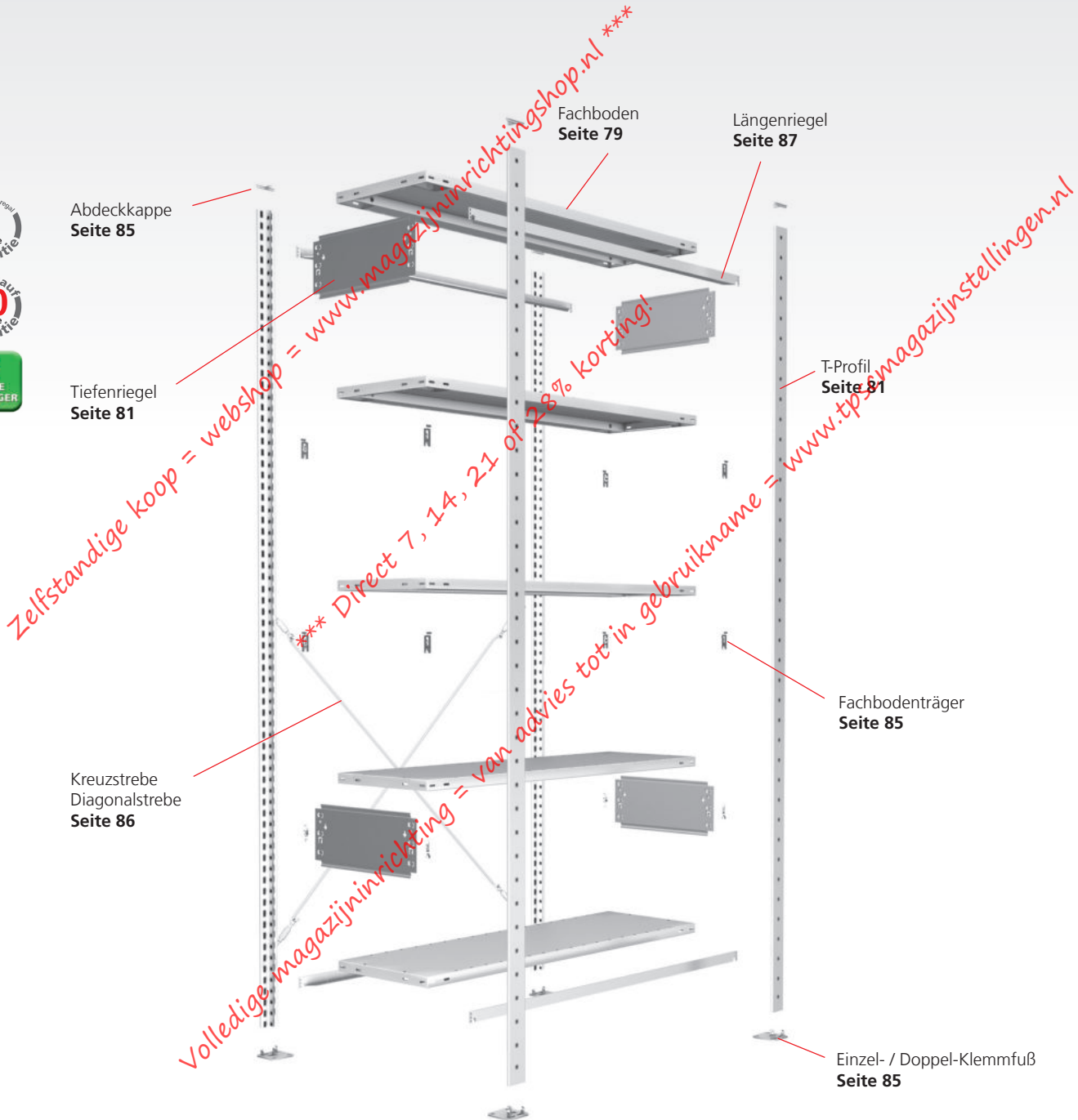

NEU **Fachbodenträger für MULTIplus Fachböden**

- zum Einhängen der Fachböden in T-Profil-Rahmen
- je Fachboden 4 Stück erforderlich
- verzinkt

für MULTIplus85 MULTIplus150	29150	0,18 €
für MULTIplus250 MULTIplus330	39250	0,34 €



Universalträger für Holzböden und Gitterrostböden u. ä.

- zum Einlegen von Holzböden u. ä. in T-Profil-Rahmen
- je Fachboden 4 Stück erforderlich
- bis 200 kg Tragkraft je Ebene
- verzinkt

für Holzböden, Gitterrostböden	10337	1,96 €
-----------------------------------	-------	--------



Einfach-Klemmfuß für MULTIplus T-Profile

- zur sicheren Aufstellung von Steckregalen
- verzinkt

Bei magnesithaltigen Böden müssen die Klemmfüße mit einer Trennfolie unterlegt werden.

Klemmfuß	15280	0,35 €
Trennfolie	12693-TF	1,68 €



Doppel-Klemmfuß für MULTIplus T-Profile

- zur sicheren Aufstellung der mittleren T-Profile bei Doppelregalen
- verzinkt

Bei magnesithaltigen Böden müssen die Klemmfüße mit einer Trennfolie unterlegt werden.

Klemmfuß	15281	0,68 €
Trennfolie	12692-TF	2,79 €



Unterlegplatten für Einfach- und Doppel-Klemmfuß

- 2 mm stark, zum Ausgleich von Bodenunebenheiten
- verzinkt

Unterlegplatte Einfach-Klemmfuß	12694	0,35 €
Unterlegplatte Doppel-Klemmfuß	12695	0,68 €



Abdeckkappe für MULTIplus T-Profile

- optischer Abschluss
- aus Kunststoff
- RAL 7035 lichtgrau

Abdeckkappe	15282	0,28 €
-------------	-------	--------



Blechtreiberschraube 4,8 x 13 mm (einzeln)

Schraube	02710	0,25 €
----------	-------	--------

Schraubanker 8 x 75 mm (einzeln)

Schraubanker	19956	1,37 €
--------------	-------	--------



Befestigungsset

1 x Schraubanker 8 x 75 mm
2 x Blechtreiberschrauben

- zur Befestigung von Regalen am Boden
- passend zu Stecksystem-Klemmfüßen
- zur Verbindung von Fußplatten bei MULTIplus T-Profilen

Befestigungsset	12709	1,87 €
-----------------	-------	--------



Kreuzstreben-Set für Stecksystem-Grundregale

- bestehend aus: 2 Diagonalstreben, 2 Spannschlösser
- zur Aussteifung einseitig nutzbarer Stecksystem-Grundregale
- ab Regalhöhe 1.200 mm einsetzbar
- aus Rundstahl
- verzinkt

Regalbreite mm	Kreuzstrebe-Set	Diagonalstrebe einzeln	Spannschloss
750 / 1.000	12690 ■ 6,80 €	13591 ■ 2,37 €	13590 ■ 1,03 €
1.300	12690-L ■ 8,84 €	13591-X ■ 3,39 €	13590 ■ 1,03 €

Diagonalstreben-Set für Stecksystem-Anbauregale

- bestehend aus: 1 Diagonalstrebe, 1 Spannschloss
- zur Aussteifung einseitig nutzbarer Stecksystem-Anbauregale
- ab Regalhöhe 1.200 mm einsetzbar
- aus Rundstahl
- verzinkt

Regalbreite mm	Diagonalstrebe-Set	Diagonalstrebe einzeln	Spannschloss
750 / 1.000	12691 ■ 3,40 €	13591 ■ 2,37 €	13590 ■ 1,03 €
1.300	12691-L ■ 4,42 €	13591-X ■ 3,39 €	13590 ■ 1,03 €

Schneller Aufbau der Regale in wenigen Schritten



Aussteifung mit Kreuzstreben



Jedes 2. Regal muss mit Kreuzstreben ausgesteift werden. Zum Aufbau verwenden Sie die vorgegebene Mindestanzahl an Kreuzstreben:

- bis 2.500 mm Regalhöhe = 1 Kreuzstrebe
- bis 3.000 mm Regalhöhe = 2 Kreuzstreben
- bis 4.500 mm Regalhöhe = 3 Kreuzstreben

Aussteifung mit Längenriegeln

Zum Aufbau von Fachbodenregalen mit Längenriegeln verwenden Sie die vorgegebene Mindestanzahl an Aussteifungsebenen:

- bis 2.000 mm Regalhöhe = 2 Paar
- bis 3.500 mm Regalhöhe = 3 Paar
- ab 3.500 mm Regalhöhe = auf Anfrage

Beim Einsatz von 330 kg Fachböden ändert sich die vorgegebene Anzahl der Kreuzstreben bzw. Längenriegel!

Alle Preise ohne Bestückung. Die Tabellen zeigen Bestellbeispiele. Weitere Abmessungen und Ausführungen auf Anfrage.

■ 5 Tage ab Lager

Längensriegel für Fachbodenregale
zur Aussteifung beidseitig nutzbarer Regale

- inkl. 2 Sicherungsstiften gegen unbeabsichtigtes Herausfallen des Längensriegels
- verzinkt oder RAL 7035 lichtgrau

für MULTIplus85/150 Fachböden · 25 mm Kante					
Länge mm	750		1.000		1.300
verzinkt	13448	4,29 €	13449	4,96 €	13450 6,46 €
RAL 7035 lichtgrau	33448	4,95 €	33449	5,78 €	33450 6,76 €

für MULTIplus250/330 Fachböden · 40 mm Kante					
Länge mm	750		1.000		1.300
verzinkt	13417	4,29 €	13418	4,96 €	13418-L 6,46 €
RAL 7035 lichtgrau	33415	4,95 €	33416	5,78 €	33416-L 6,76 €

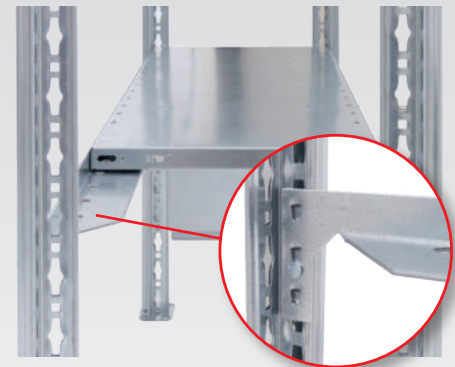

Sicherungsstift einzeln 13920-S 0,15 €

Längensriegel für Schrägbodenregale
zur Aussteifung beidseitig nutzbarer Regale

- einfache Auflage der Schrägböden ohne Fachbodenträger
- erhöhter Längensriegel vorne mit 40 mm und 55 mm Kantenhöhe
- Spezial-Längensriegel hinten mit schräger Abkantung für Fachböden mit 14° Grad Schrägstellung
- inkl. 2 Sicherungsstiften gegen unbeabsichtigtes Herausfallen des Längensriegels
- max. 150 kg Tragkraft je Ebene
- RAL 7035 lichtgrau

Längensriegel für Schrägböden · 25 mm Kante					
	Länge mm	erhöhter Längensriegel 40 mm vorne		Spezial-Längensriegel hinten	
	750	33415	4,95 €	33415-25-S14	4,64 €
RAL 7035 lichtgrau	1.000	33416	5,78 €	33416-25-S14	5,78 €
	1.300	33416-L	6,76 €	33420-25-S14	6,76 €



Sicherungsstift einzeln 13920-S 0,15 €

Längensriegel für Schrägbodenregale



Zum Aufbau von Schrägbodenregalen verwenden Sie zwei unterschiedliche Längensriegel. Gegen das Herausfallen der Ware wird vorne ein erhöhter Längensriegel eingesetzt. Zur besseren Aufnahme des Fachbodens wird hinten ein Spezial-Längensriegel mit schräger Abkantung verwendet.

Reifentraversen, einzeln
zur schonenden Lagerung von Rädern und Reifen

- inkl. 2 Sicherungsstiften gegen unbeabsichtigtes Herausfallen der Traverse
- verzinkt

	Länge mm	Höhe mm		
verzinkt	900	50	13993	5,39 €
	1.000		13921	5,77 €
	1.050		13988	6,03 €
	1.150		13929	6,49 €
	1.200		13989	6,68 €
	1.300		13922	7,07 €
	1.500		13923	8,21 €
Sicherungsstift für Reifentraverse			13920-S	0,15 €



2 Reifentraversen je Ebene notwendig.

Fachbodenregale
Stecksystem

Fachbodenregale
Schraubsystem

Fachbodenregale
Büro

Weitspannregale

Palettenregale

Kragarmregale

Regalanlagen & Bühnen

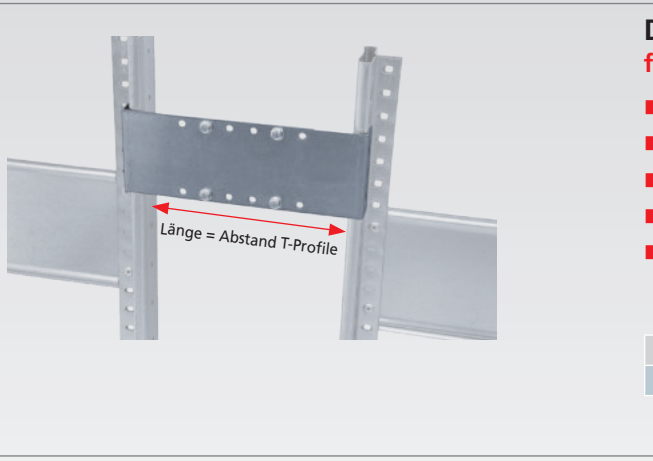

Distanzhalter für Doppelregale

- für den benötigten Abstand zwischen 2 Regalen
- in der Tiefe sowie in der Höhe im Raster von 25 mm verstellbar
- in die T-Profil-Rahmen einsteckbar
- inkl. 4 Flachkopfschrauben M6 x 12
- verzinkt

Länge	175 - 325 mm	265 - 465 mm
verzinkt	13920-F ■ 7,96 €	13921-F ■ 9,10 €



Profilklemme für Doppelregale

- einfache Klemmverbindung von T-Profilen bei Doppelregalen

Profilklemme	12696 ■	1,14 €
--------------	---------	--------

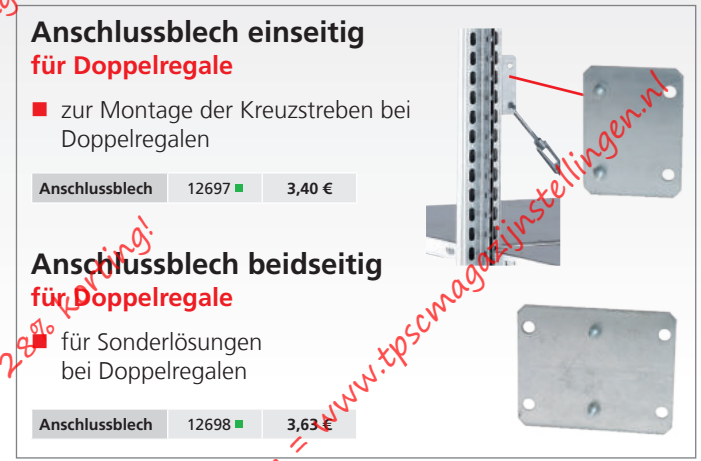

Anschlussblech einseitig für Doppelregale

- zur Montage der Kreuzstreben bei Doppelregalen

Anschlussblech	12697 ■	3,40 €
----------------	---------	--------



Anschlussblech beidseitig für Doppelregale

- für Sonderlösungen bei Doppelregalen

Anschlussblech	12698 ■	3,63 €
----------------	---------	--------

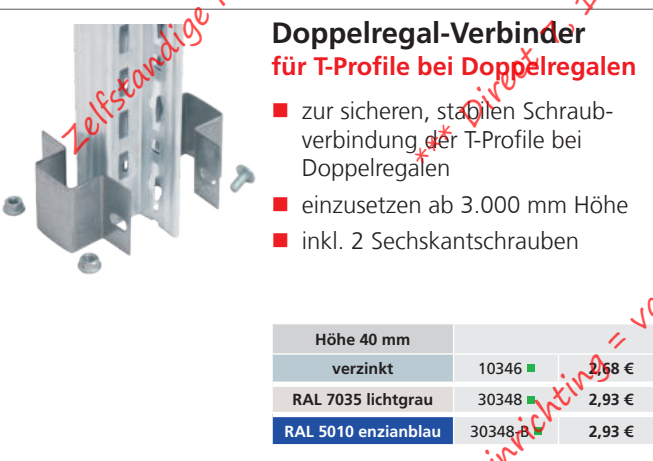

Doppelregal-Verbinder für T-Profile bei Doppelregalen

- zur sicheren, stabilen Schraubverbindung der T-Profile bei Doppelregalen
- einzusetzen ab 3.000 mm Höhe
- inkl. 2 Sechskantschrauben

Höhe 40 mm		
verzinkt	10346 ■	2,68 €
RAL 7035 lichtgrau	30348 ■	2,93 €
RAL 5010 enzianblau	30348-B ■	2,93 €

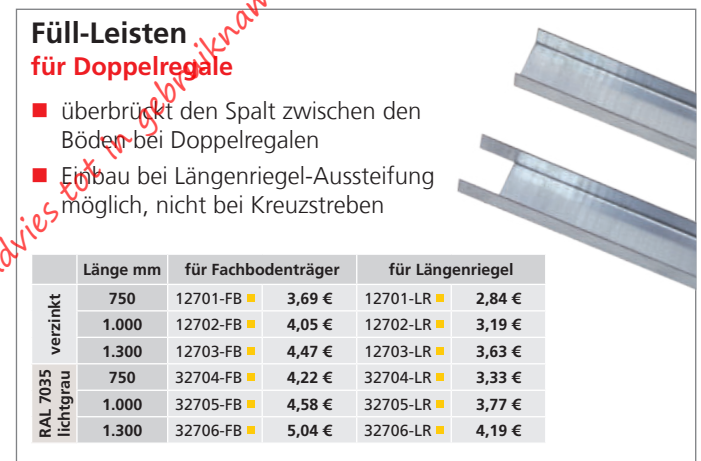

Füll-Leisten für Doppelregale

- überbrückt den Spalt zwischen den Böden bei Doppelregalen
- Einbau bei Längsriegel-Aussteifung möglich, nicht bei Kreuzstreben

	Länge mm	für Fachbodenträger	für Längsriegel
verzinkt	750	12701-FB ■ 3,69 €	12701-LR ■ 2,84 €
	1.000	12702-FB ■ 4,05 €	12702-LR ■ 3,19 €
	1.300	12703-FB ■ 4,47 €	12703-LR ■ 3,63 €
RAL 7035 lichtgrau	750	32704-FB ■ 4,22 €	32704-LR ■ 3,33 €
	1.000	32705-FB ■ 4,58 €	32705-LR ■ 3,77 €
	1.300	32706-FB ■ 5,04 €	32706-LR ■ 4,19 €



Kunststoff-Hammer zur Befestigung von Regalteilen

- 40 mm Schlagkopf
- mit stabilem Holzgriff

Hammer	18540 ■	16,20 €
--------	---------	---------



Aufhängekonsolen für Eckregal zum Einhängen in Längsriegel

- pro Eckebene werden 2 Längsriegel und 2 Aufhängekonsolen benötigt
- Tragkraft der Aufhängekonsolen: 150 kg
- verzinkt

für MULTIplus Fachböden 25 mm Kante	10353-25 ■	3,28 €
für MULTIplus Fachböden 40 mm Kante	10353-40 ■	3,28 €

**Wandhalter
für Einzelregale**

- zur Wandbefestigung der Regale und als Kippsicherung
- in der Tiefe sowie in der Höhe im Raster von 25 mm verstellbar
- inkl. 4 Flachkopfschrauben M6 x 12
- verzinkt

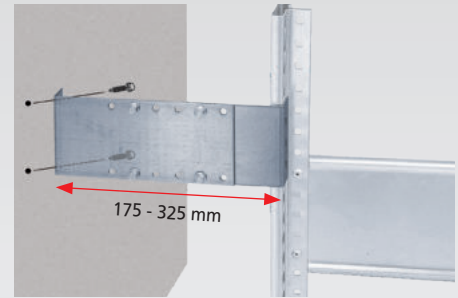

für Wandabstand	175 - 325 mm	
verzinkt	13920-E	10,90 €

Lieferung ohne Wandverdübelung

Fachbodenregale
Stecksystem

Fachbodenregale
Schraubsystem

Fachbodenregale
Büro

Weitspannregale

Palettenregale

Kragarmregale

Regalanlagen & Bühnen

**Wandbefestigung
vertikale Ausführung**



- notwendig zur Kippsicherung von Fachbodenregalen bei einem Höhen-Tiefen-Verhältnis von größer / gleich 5:1
- für Wandabstand bis 15 mm
- Lieferung ohne Schrauben und Dübel
- verzinkt

Befestigung	10330	3,04 €
-------------	-------	--------

**Wandbefestigung
horizontale Ausführung**



- notwendig zur Kippsicherung von Fachbodenregalen bei einem Höhen-Tiefen-Verhältnis von größer / gleich 5:1
- direkt an der Wand anliegend
- Lieferung ohne Schrauben und Dübel
- verzinkt

Befestigung	12699	0,81 €
-------------	-------	--------

Sechskantschrauben

Größe	VE		
M6x12	50	10323	8,63 €

Einfach-Klemmfuß

15280	0,35 €
-------	--------

Winkelprofile

	Breite mm	Tiefe mm	Materialstärke mm	Länge mm	
				1.500	2.000
verzinkt	40	40	2,0	11195	11200
				6,44 €	8,51 €

**Querverband-Set
für den Aufbau von Querverbänden**

- 1 Winkelprofil 40 x 40 mm
- 2 Einfach-Klemmfüße
- 2 Sechskantschrauben
- 4 Blechtreiberschrauben

Set 1: 1.500 mm	13305	8,56 €
Set 2: 2.000 mm	13306	10,63 €
Set 3: 2.500 mm	13307	13,06 €
Set 4: 3.000 mm	13308	16,40 €

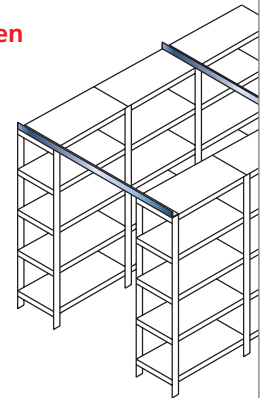

**Kopplungsstück für 2 T-Profile
1-teilig**

- zur Aufstockung von Regalanlagen
- zur Schraubverbindung von T-Profilen
- inkl. 4 Blechtreiberschrauben
- Anbringung an Frontlochung der T-Profile

Höhe 200 mm	1-teilig	
verzinkt	10350	3,82 €
RAL 7035 lichtgrau	30350	4,11 €
RAL 5010 enzianblau	30350-B	4,11 €

**Kopplungsstück für 4 T-Profile
2-teilig**

- zur Aufstockung von Doppelregalanlagen
- zur Schraubverbindung der mittleren T-Profile
- inkl. 8 Sechskantschrauben
- 2 Verbinder umschließen 4 aneinanderstoßende T-Profile

Höhe 200 mm	2-teilig	
verzinkt	10347	7,44 €
RAL 7035 lichtgrau	30349	7,92 €
RAL 5010 enzianblau	30349-B	7,92 €



Fachbodenregale
Stecksystem

Fachbodenregale
Schraubsystem

Fachbodenregale
Büro

Weitspannregale

Palettenregale

Kragarmregale

Regalanlagen & Bühnen



Sockelblenden

verhindern das Unterrollen von Gegenständen

- inkl. 2 Kunststoffstopfen zur Sicherung
- verzinkt und RAL 7035 lichtgrau

	Breite mm	Höhe mm		
verzinkt	750	90	12564	7,22 €
	1.000		12566	8,31 €
	1.300		12567	10,80 €
RAL 7035 lichtgrau	750	90	32554	7,48 €
	1.000		32556	8,38 €
	1.300		32557	10,88 €

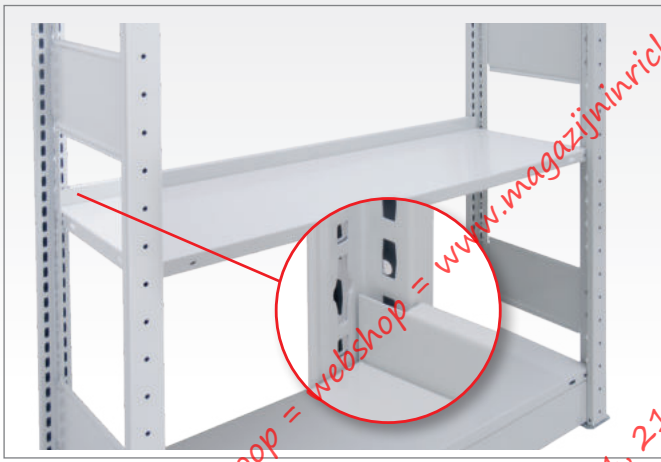

Anschlagleisten

verhindert das Durchrutschen des Lagerguts

- zum Stecken in die Fachbodenträger
- verzinkt und RAL 7035 lichtgrau

	Breite mm	Höhe mm		
verzinkt	750	55	10491	1,99 €
	1.000		10490	2,53 €
	1.300		10497	3,04 €
RAL 7035 lichtgrau	750	55	30481	3,76 €
	1.000		30480	4,22 €
	1.300		30487	4,81 €



Schüttgutleisten

verhindert das Herausfallen der Lagerware

- inkl. 2 Kunststoffstopfen zur Sicherung
- verzinkt und RAL 7035 lichtgrau

für MULTIplus 85/150 Fachböden				
	Breite mm	Höhe mm		
verzinkt	750	90	12572-25	7,22 €
	1.000		12573-25	7,96 €
	1.300		12574-25	10,40 €
RAL 7035 lichtgrau	750	90	32570-25	7,48 €
	1.000		32571-25	8,38 €
	1.300		32575-25	10,80 €

für MULTIplus 250/330 Fachböden				
	Breite mm	Höhe mm		
verzinkt	750	90	12572-40	7,22 €
	1.000		12573-40	7,96 €
	1.300		12574-40	10,40 €
RAL 7035 lichtgrau	750	90	32570-40	7,48 €
	1.000		32571-40	8,38 €
	1.300		32575-40	10,80 €

**Stecktrennbleche
für MULTIplus Fachböden**

- Unterteilung der Fachböden zur optimalen Lagerung von Kleinteilen
- einfaches Einstecken in die MULTIplus Systemlochung
- verzinkt und RAL 7035 lichtgrau



feststehend

für MULTIplus 85/150 Fachböden · 25 mm Kante

	Tiefe mm		300	400	500	600	800
	Höhe mm	lichte Höhe mm					
verzinkt	190	200	12380-25	12384-25	12388-25	12392-25	12396-25
			4,68 €	5,15 €	5,60 €	6,10 €	7,02 €
	290	300	12381-25	12385-25	12389-25	12393-25	12397-25
			5,53 €	6,25 €	6,95 €	7,66 €	9,08 €
390	400	12382-25	12386-25	12390-25	12394-25	12398-25	
		6,40 €	7,36 €	8,33 €	9,31 €	11,21 €	
490	500	12383-25	12387-25	12391-25	12395-25	12399-25	
		7,24 €	8,46 €	9,68 €	10,89 €	13,31 €	
RAL 7035 lichtgrau	190	200	32360-25	32364-25	32368-25	32372-25	32376-25
			6,02 €	6,46 €	6,91 €	7,39 €	8,32 €
	290	300	32361-25	32365-25	32369-25	32373-25	32377-25
			6,80 €	7,54 €	8,21 €	8,96 €	10,33 €
390	400	32362-25	32366-25	32370-25	32374-25	32378-25	
		7,68 €	8,65 €	9,56 €	10,53 €	12,45 €	
490	500	32363-25	32367-25	32371-25	32375-25	32379-25	
		8,59 €	9,77 €	10,96 €	12,08 €	14,47 €	

Auftragsbezogene Fertigung, Rücknahme ausgeschlossen

für MULTIplus 250/330 Fachböden · 40 mm Kante

	Tiefe mm		300	400	500	600	800
	Höhe mm	lichte Höhe mm					
verzinkt	200	210	12380-40	12384-40	12388-40	12392-40	12396-40
			4,85 €	5,39 €	5,90 €	6,43 €	7,48 €
	300	310	12381-40	12385-40	12389-40	12393-40	12397-40
			5,73 €	6,46 €	7,24 €	7,98 €	9,54 €
400	410	12382-40	12386-40	12390-40	12394-40	12398-40	
		6,58 €	7,59 €	8,63 €	9,65 €	11,68 €	
500	510	12383-40	12387-40	12391-40	12395-40	12399-40	
		7,45 €	8,70 €	9,95 €	11,21 €	13,76 €	
RAL 7035 lichtgrau	200	210	32360-40	32364-40	32368-40	32372-40	32376-40
			6,02 €	6,46 €	6,91 €	7,39 €	8,32 €
	300	310	32361-40	32365-40	32369-40	32373-40	32377-40
			6,84 €	7,58 €	8,25 €	8,99 €	10,37 €
400	410	32362-40	32366-40	32370-40	32374-40	32378-40	
		7,68 €	8,65 €	9,56 €	10,53 €	12,45 €	
500	510	32363-40	32367-40	32371-40	32375-40	32379-40	
		8,62 €	9,82 €	11,00 €	12,12 €	14,50 €	

Auftragsbezogene Fertigung, Rücknahme ausgeschlossen

freistehend

für MULTIplus 85/150 Fachböden · 25 mm Kante

RAL 7035	Tiefe mm		300	400	500	600	800
	Höhe mm						
RAL 7035	140		32380-25	32381-25	32382-25	32383-25	32384-25
		5,54 €	5,90 €	6,25 €	6,55 €	7,30 €	

Auftragsbezogene Fertigung, Rücknahme ausgeschlossen

für MULTIplus 250/330 Fachböden · 40 mm Kante

RAL 7035	Tiefe mm		300	400	500	600	800
	Höhe mm						
RAL 7035	140		32380-40	32381-40	32382-40	32383-40	32384-40
		5,57 €	5,93 €	6,27 €	6,58 €	7,33 €	

Auftragsbezogene Fertigung, Rücknahme ausgeschlossen





Nur für Ebenen mit Fachbodenträgern geeignet.

Fachteiler für MULTIplus Fachböden

- auf den Fachböden frei verschiebbar
- freistehend
- in Längsrichtung stufenlos verstellbar
- RAL 7035 lichtgrau

für MULTIplus 85/150 Fachböden · 25 mm Kante

RAL 7035 lichtgrau	Tiefe mm	Höhe mm		
	300	200		
400	33436-25 ■		8,77 €	
500	33437-25 ■		9,46 €	
600	33438-25 ■		10,31 €	

Auftragsbezogene Fertigung, Rücknahme ausgeschlossen

für MULTIplus 250/330 Fachböden · 40 mm Kante

RAL 7035 lichtgrau	Tiefe mm	Höhe mm		
	300	200		
400	33436-40 ■		8,77 €	
500	33437-40 ■		9,46 €	
600	33438-40 ■		10,31 €	

Auftragsbezogene Fertigung, Rücknahme ausgeschlossen



Buchstütze für MULTIplus Fachböden

- frei verschiebbar
- freistehend, lose
- auch als seitliche Begrenzung einsetzbar
- RAL 7035 lichtgrau

RAL 7035 lichtgrau	für Regaltiefe mm	Maße			
		Tiefe mm	Höhe mm		
RAL 7035 lichtgrau	300	280	200	32493 ■	5,17 €
	400	380		32494 ■	6,05 €
	500	480		32495 ■	7,00 €
	600	580		32496 ■	7,89 €

Draht-Steckgitter für MULTIplus Fachböden

- Unterteilung der Fachböden zur optimalen Lagerung von Kleinteilen
- einfaches Einstecken in die MULTIplus Systemlochung
- Maschenweite 45 / 50 x 50 mm
- kombinierbar mit Draht-Schüttgulleiste
- glanzverzinkt

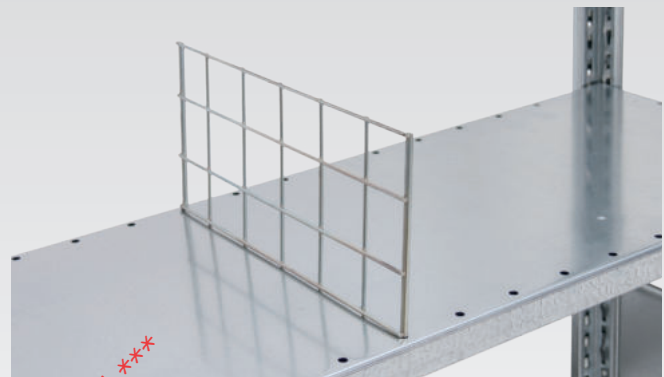

für MULTIplus 85/150 Fachböden · 25 mm Kante

	Tiefe mm	Höhe mm		
verzinkt	300	140	12425-25 ■	4,61 €
	400		12426-25 ■	4,89 €
	500		12427-25 ■	5,43 €
	600		12428-25 ■	7,07 €

Auftragsbezogene Fertigung, Rücknahme ausgeschlossen

für MULTIplus 250/330 Fachböden · 40 mm Kante

	Tiefe mm	Höhe mm		
verzinkt	300	140	12425-40 ■	4,61 €
	400		12426-40 ■	4,89 €
	500		12427-40 ■	5,43 €
	600		12428-40 ■	7,07 €

Auftragsbezogene Fertigung, Rücknahme ausgeschlossen

Draht-Schüttgulleiste für MULTIplus Fachböden

- verhindert das Durchrutschen und Herausfallen der Lagerware
- einfaches Einstecken in die MULTIplus Systemlochung
- Drahtabstand 20 mm
- kombinierbar mit Draht-Steckgitter
- glanzverzinkt

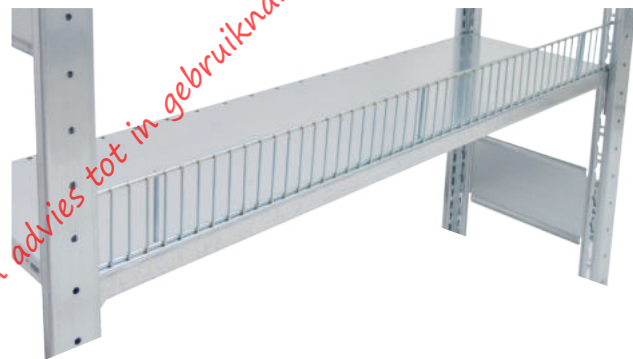

für MULTIplus 85/150 Fachböden · 25 mm Kante

	Breite mm	Höhe mm		
verzinkt	750	80	12576-25 ■	10,25 €
	1.000		12577-25 ■	11,63 €
	1.300		12578-25 ■	13,59 €

Auftragsbezogene Fertigung, Rücknahme ausgeschlossen

für MULTIplus 250/330 Fachböden · 40 mm Kante

	Breite mm	Höhe mm		
verzinkt	750	80	12576-40 ■	10,25 €
	1.000		12577-40 ■	11,63 €
	1.300		12578-40 ■	13,59 €

Auftragsbezogene Fertigung, Rücknahme ausgeschlossen

Fachbodenregale Stecksystem

Fachbodenregale Schraubsystem

Fachbodenregale Büro

Weitspannregale

Palettenregale

Kragarmregale

Regalanlagen & Bühnen



Vollblech-Seitenwände für Grund- und Anbauregale

- kombinierbare Höhen, nachträglicher Einbau möglich
- inkl. Schrauben / Muttern M6 x 8 zur Befestigung
- verzinkt, RAL 7035 lichtgrau und RAL 5010 enzianblau

	Höhe mm	Tiefe mm					
		300	400	500	600	800	1.000
verz.	1.050	22736 ■ 8,81 €	22738 ■ 11,04 €	22739 ■ 13,64 €	22740 ■ 15,59 €	22741 ■ 20,12 €	22742 ■ 24,89 €
	1.300	22743 ■ 11,45 €	22745 ■ 14,30 €	22746 ■ 17,69 €	22747 ■ 20,30 €	22748 ■ 26,12 €	22749 ■ 32,34 €
RAL 7035	1.050	26516 ■ 10,51 €	26518 ■ 12,67 €	26519 ■ 15,25 €	26520 ■ 17,23 €	26521 ■ 21,77 €	26522 ■ 26,47 €
	1.300	26523 ■ 13,64 €	26525 ■ 16,49 €	26526 ■ 19,81 €	26527 ■ 22,39 €	26528 ■ 28,31 €	26529 ■ 34,37 €
RAL 5010	1.050	26516-B ■ 10,51 €	26518-B ■ 12,67 €	26519-B ■ 15,25 €	26520-B ■ 17,23 €	26521-B ■ 21,77 €	26522-B ■ 26,47 €
	1.300	26523-B ■ 13,64 €	26525-B ■ 16,49 €	26526-B ■ 19,81 €	26527-B ■ 22,39 €	26528-B ■ 28,31 €	26529-B ■ 34,37 €

Vollblech-Rückwände für Grund- und Anbauregale

- kombinierbare Höhen, nachträglicher Einbau möglich
- inkl. Rückwandkammern zur Befestigung
- verzinkt und RAL 7035 lichtgrau

	Höhe mm	Breite mm		
		750	1.000	1.300
verzinkt	500	12544 ■ 9,66 €	12542 ■ 12,97 €	12547 ■ 16,89 €
	800	12551 ■ 15,58 €	12549 ■ 20,77 €	12550 ■ 27,00 €
	1.000	12545 ■ 18,80 €	12543 ■ 23,61 €	12548 ■ 32,00 €
RAL 7035 lichtgrau	500	32526 ■ 10,87 €	32522 ■ 14,61 €	32547 ■ 19,00 €
	800	32551 ■ 17,53 €	32549 ■ 18,64 €	32550 ■ 30,39 €
	1.000	32527 ■ 20,38 €	32523 ■ 25,83 €	32548 ■ 33,57 €

Vollblech-Seitenblenden für Außenrahmen

- bündiger Abschluss mit T-Profil-Rahmen
- nachträglicher Einbau möglich
- attraktive Vollblech-Verblendung für Außenrahmen
- flexibel durch 3 kombinierbare Höhen
- beim Einsatz der Vollblech-Seitenblende müssen die T-Profil-Rahmen mit Tiefenriegeln ausgestattet sein
- inkl. Schrauben / Muttern M6 x 16 zur Befestigung
- RAL 7035 lichtgrau, RAL 5010 enzianblau und RAL 3000 feuerrot

Bündiger Abschluss mit T-Profil-Rahmen

	Höhe mm	Tiefe mm					
		300	400	500	600	800	
RAL 7035	1.000	25000 ■ 29,50 €	25001 ■ 33,05 €	25002 ■ 38,38 €	25003 ■ 45,14 €	25004 ■ 55,90 €	
	1.250	25005 ■ 34,12 €	25006 ■ 37,92 €	25007 ■ 44,02 €	25008 ■ 51,69 €	25009 ■ 64,85 €	
	1.300	25010 ■ 34,29 €	25011 ■ 38,09 €	25012 ■ 44,23 €	25013 ■ 52,14 €	25014 ■ 65,16 €	
RAL 5010	1.000	25000-B ■ 30,14 €	25001-B ■ 33,48 €	25002-B ■ 38,87 €	25003-B ■ 45,78 €	25004-B ■ 56,75 €	
	1.250	25005-B ■ 34,58 €	25006-B ■ 38,42 €	25007-B ■ 44,62 €	25008-B ■ 52,46 €	25009-B ■ 66,08 €	
	1.300	25010-B ■ 34,72 €	25011-B ■ 38,59 €	25012-B ■ 44,43 €	25013-B ■ 52,93 €	25014-B ■ 66,19 €	
RAL 3000	1.000	25000-R ■ 30,14 €	25001-R ■ 33,48 €	25002-R ■ 38,87 €	25003-R ■ 45,78 €	25004-R ■ 56,75 €	
	1.250	25005-R ■ 34,58 €	25006-R ■ 38,42 €	25007-R ■ 44,62 €	25008-R ■ 52,46 €	25009-R ■ 66,08 €	
	1.300	25010-R ■ 34,72 €	25011-R ■ 38,59 €	25012-R ■ 44,43 €	25013-R ■ 52,93 €	25014-R ■ 66,19 €	

Drahtgitter-Seitenwände
für Grund- und Anbauregale

- Masche 50 x 50 x 3 mm
- nachträglicher Einbau möglich
- inkl. Spannhaken
- glanzverzinkt

	für Regaltiefe mm	Drahtgittertiefe mm	Höhe 300 mm		Höhe 500 mm		Höhe 1.000 mm		Höhe 1.950 mm	
verzinkt	300	200	12453-B	16,06 €	12453-C	16,48 €	12453-D	18,82 €	12453-A	22,91 €
	400	300	12455-B	16,87 €	12455-C	18,28 €	12455-D	21,63 €	12455-A	26,12 €
	500	400	12457-B	17,81 €	12457-C	19,99 €	12457-D	24,40 €	12457-A	29,35 €
	600	500	12459-B	18,66 €	12459-C	21,74 €	12459-D	27,13 €	12459-A	32,59 €
	800	700	12461-B	20,34 €	12461-C	25,21 €	12461-D	32,75 €	12461-A	40,39 €
Kombi-Spannhaken			12463	0,65 €						

Drahtgitter-Rückwände
für Grund- und Anbauregale

- Masche 50 x 50 x 3 mm
- nachträglicher Einbau möglich
- inkl. Spannhaken
- glanzverzinkt

	für Regalbreite mm	Drahtgitterbreite mm	Höhe 300 mm		Höhe 500 mm		Höhe 1.000 mm		Höhe 1.950 mm	
verzinkt	750	650	12468-A	17,74 €	12468-B	12,67 €	12448-D	20,63 €	12448-A	37,16 €
	1.000	900	12469-A	19,92 €	12469-B	16,33 €	12451-D	26,50 €	12451-A	48,13 €
	1.300	1.200	12470-A	12,53 €	12470-B	20,69 €	12452-D	33,06 €	12452-A	61,22 €
Kombi-Spannhaken			12463	0,65 €						



Flügeltüren
für Grund- und Anbauregale

Ideal zum Aufbau von verschließbaren Regalsystemen in Verbindung mit Seiten- und Rückwänden. Kombinierbar mit Zubehör aus dem Stecksystem.

Stabile Türen durch integrierte Verstärkungsunterzüge.

Die Flügeltüren mit Höhe 1.000 mm sind kombinierbar mit dem Schubladenblock 36269, siehe Seite 105. Dazu bitte die Frontblende 32349 mitbestellen.

- 2 Türelemente je 500 mm Breite
- Drehgriff mit 3-Punkt-Verriegelung, inkl. 2 Schlüssel
- montagefreundliche Komponenten
- nachträgliche Montage möglich
- RAL 7035 lichtgrau

Flügeltür für 2.000 mm Höhe

Farbe	Höhe mm	Breite mm	gleichschließend		verschiedenschließend	
RAL 7035 lichtgrau	2.000	1.000	32311	389,00 €	32312	389,00 €

Flügeltür für 1.000 mm Höhe

Farbe	Höhe mm	Breite mm	gleichschließend		verschiedenschließend	
RAL 7035 lichtgrau	1.000	1.000	32313	295,00 €	32314	295,00 €

Frontblende	32349	8,02 €				
-------------	-------	--------	--	--	--	--



Komplette Flügeltürschränke finden Sie auf Seite 55.

Regale mit Türen müssen immer gegen Kippen gesichert werden (s. Seite 85, 89)!



Lieferung ohne Bestückung!

Lochblech-Seitenwände für T-Profil-Rahmen

- zur Aufnahme von Lochwandhaken
- mit Lochung 5 mm Durchmesser in geraden Reihen
- inkl. 10 Schrauben M6 x 8
- verzinkt

Farbe	Höhe mm	Tiefe mm		
verzinkt	1.000	300	22750	17,56 €
		400	22751	28,75 €
		500	22752	32,87 €
		600	22753	42,23 €
		800	22754	46,28 €
		1.000	22755	54,07 €

Lochblech-Rückwände für Grund- und Anbauregale

- zur Aufnahme von Lochwandhaken
- mit Lochung 5 mm Durchmesser in geraden Reihen
- inkl. Rückwandklammern
- verzinkt

	Höhe mm	Breite mm			
		750	1.000		
ver-zinkt	500	22770	27,53 €	22780	33,69 €
	1.000	22771	44,50 €	22781	48,31 €

Haken für Lochblech-Wände



Typ 1

- VE 50 Stück
- für hängende Lagerung von Kleinteilen
- glanzverzinkt

Länge mm		Stück
120	12490	0,63 €



Typ 2

- VE 50 Stück
- z. B. für Blisterpackungen
- glanzverzinkt

Länge mm		Stück
140	12491	0,60 €



Typ 3

- VE 25 Stück
- für hängende Lagerung von Kleinteilen
- glanzverzinkt

Länge mm		Stück
200	12492	2,01 €

Bitte beachten Sie die Verpackungseinheiten.

Lochplatten-Seitenblenden
für T-Profil-Außenrahmen

- bündiger Abschluss mit dem T-Profil-Rahmen
- zur übersichtlichen Werkzeug- und Teilelagerung
- funktionale Lochplatten für Außenrahmen
- flexibel durch 3 kombinierbare Höhen
- nachträglicher Einbau möglich
- beim Einsatz der Lochplatten-Seitenblende müssen die T-Profil-Rahmen mit Tiefenriegeln ausgestattet sein
- inkl. Schrauben / Muttern M5 x 25 zur Befestigung
- RAL 7035 lichtgrau, RAL 5010 enzianblau und RAL 3000 feuerrot

	Höhe mm	Tiefe mm									
		300		400		500		600		800	
RAL 7035	1.000	35665	35,01 €	35666	39,69 €	35667	47,08 €	35668	56,24 €	35669	69,89 €
	1.250	35680	40,63 €	35681	46,23 €	35682	55,04 €	35683	65,82 €	35684	83,31 €
	1.300	35672	41,41 €	35673	46,77 €	35674	55,81 €	35675	66,83 €	35676	84,54 €
RAL 5010	1.000	35665-B	35,57 €	35666-B	40,25 €	35667-B	47,64 €	35668-B	56,79 €	35669-B	70,45 €
	1.250	35680-B	41,19 €	35681-B	46,79 €	35682-B	55,59 €	35683-B	66,38 €	35684-B	83,87 €
	1.300	35672-B	41,98 €	35673-B	47,32 €	35674-B	56,37 €	35675-B	67,39 €	35676-B	85,10 €
RAL 3000	1.000	35665-R	35,57 €	35666-R	40,25 €	35667-R	47,64 €	35668-R	56,79 €	35669-R	70,45 €
	1.250	35680-R	41,19 €	35681-R	46,79 €	35682-R	55,59 €	35683-R	66,38 €	35684-R	83,87 €
	1.300	35672-R	41,98 €	35673-R	47,32 €	35674-R	56,37 €	35675-R	67,39 €	35676-R	85,10 €

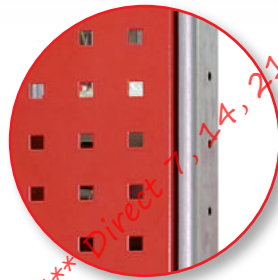

Auch in RAL 3000 feuerrot erhältlich

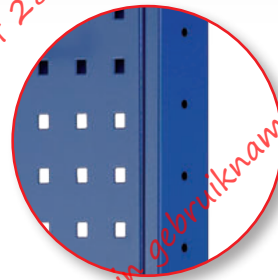

Bündiger Abschluss mit T-Profil-Rahmen

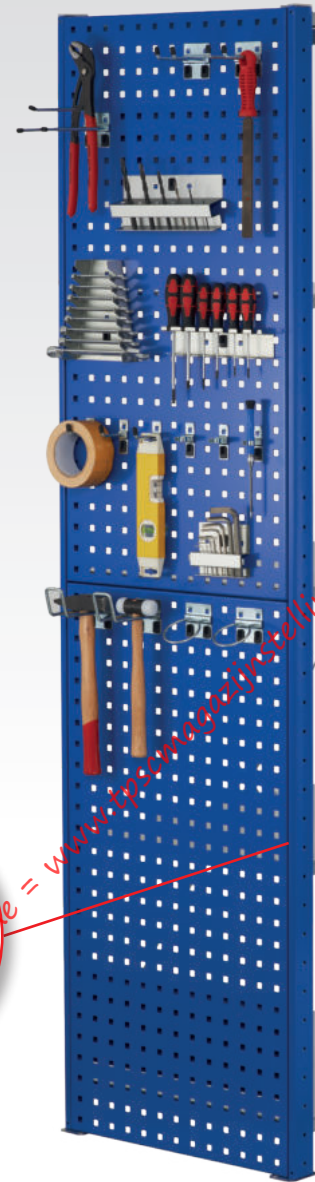

Lieferung ohne Bestückung!

Lochplatten-Rückwände
für Grund- und Anbauregale

- bündiger Abschluss mit dem T-Profil-Rahmen
- zur übersichtlichen Werkzeug- und Teilelagerung
- inkl. Schrauben / Muttern M5 x 25 zur Befestigung
- RAL 7035 lichtgrau und RAL 5010 enzianblau

	Höhe x Breite mm		
RAL 7035 lichtgrau	500 x 1.000	35690	54,83 €
RAL 5010 enzianblau	500 x 1.000	35690-B	54,83 €

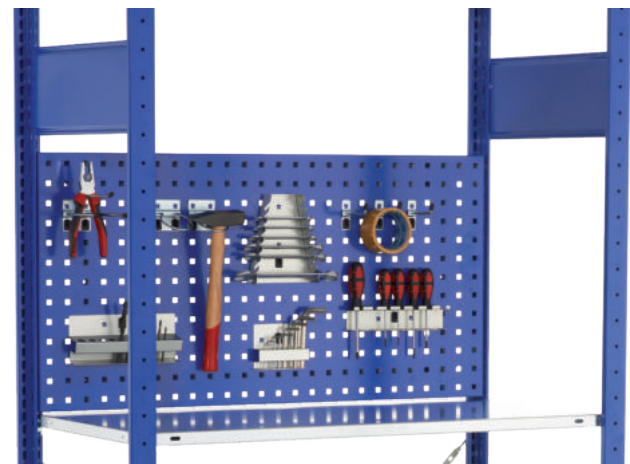

Lieferung ohne Bestückung!

Fachbodenregale
Stecksystem

Fachbodenregale
Schraubsystem

Fachbodenregale
Büro

Weitspannregale

Palettenregale

Kragarmregale

Regalanlagen & Bühnen

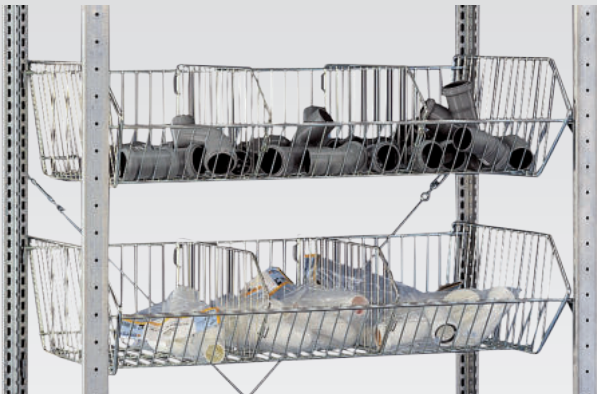

Drahtgitterkorb zum Einhängen in MULTIplus T-Profil-Rahmen

- für Regale mit 1.000 mm Breite und 500 mm Tiefe
- 35 kg Traglast bei gleichmäßig verteilter Last
- Maschenweite 27 mm
- inkl. 4 Universalträgern (Art.-Nr. 10337)
- Lieferung ohne Trenngitter
- glanzverzinkt

Breite mm	Tiefe mm	Höhe mm		
950	500	240	13676 ■	87,84 €



Trenngitter für Drahtgitterkörbe

- zur Unterteilung der Drahtgitterkörbe
- Maschenweite 27 mm
- glanzverzinkt

13677 ■	10,54 €
---------	---------



Verriegelungsstange für Öllager zum Anschrauben an MULTIplus T-Profil-Rahmen

- 1 Verriegelungsstange, 2 Haltewinkel, inkl. Schrauben
- leichtes Austauschen der Kanister durch Klappmechanismus
- zur Sicherung von Flüssigkeitsbehältern, z. B. Ölkannern
- für Regalfelder mit 1.000 mm Fachbreite
- RAL 7035 lichtgrau

Breite mm		
1.000	33771 ■	15,30 €



Auffangwanne für Öllager mit 500 mm Regaltiefe

- können zwischen die T-Profil-Rahmen gestellt werden
- zum Auffangen von austretenden Flüssigkeiten
- verzinkt

Breite mm	Tiefe mm	Fassungsvermögen Liter		
950	650	30	14997 ■	88,56 €

Schüttgutmulden
für **MULTIplus-Fachböden**

- Schüttgutmulden bestehend aus:
Vorder- und Hinterleiste, 2 Seitenteile (ohne Trennbleche)
- zur Lagerung von Kleinteilen und Schüttgut
- Schüttgutmulden werden auf die Fachböden gestellt
- Höhe vorne 100 mm, hinten 200 mm
- Einsetzen von zusätzlichen Trennblechen zur optimalen Aufteilung des Schüttgutes möglich
- Unterteilung alle 50 mm möglich
- pro Schüttgutmulde mind. 1 Trennblech erforderlich
- verzinkt



Tiefe mm		300	400	500	600	800
Breite mm						
verzinkt	750	16220-750	16221-750	16222-750	16223-750	16224-750
		26,55 €	26,95 €	27,37 €	27,81 €	30,51 €
	1.000	16220	16221	16222	16223	16224
		28,58 €	28,98 €	29,40 €	29,84 €	32,54 €
	1.300	16220-130	16221-130	16222-130	16223-130	16224-130
		33,98 €	34,38 €	34,80 €	35,24 €	37,94 €

Einzelteile für Schüttgutmulden
zur **Unterteilung der Schüttgutmulden**

- zur optimalen Aufteilung des Schüttguts
- Höhe vorne 100 mm, hinten 200 mm
- verzinkt

Trennblech			
Tiefe mm			
verzinkt	300	16220-A	5,37 €
	400	16221-A	5,56 €
	500	16222-A	5,77 €
	600	16223-A	5,95 €
	800	16225-A	9,01 €

Vorderleiste, 100 mm hoch			
Breite mm			
verzinkt	750	16220-V-750	10,67 €
	1.000	16220-V	11,53 €
	1.300	16220-V-130	14,86 €

Hinterleiste, 200 mm hoch			
Breite mm			
verzinkt	750	16220-H-750	10,56 €
	1.000	16220-H	11,73 €
	1.300	16220-H-130	13,80 €

Seitenteil, 200 mm hoch			
Tiefe mm			
verzinkt	300	16220-S	2,66 €
	400	16221-S	2,86 €
	500	16222-S	3,07 €
	600	16223-S	3,29 €
	800	16224-S	4,64 €



Zubehör

Komponenten

Einzelteile

Fachbodenregale
Stecksystem

Fachbodenregale
Schraubsystem

Fachbodenregale
Büro

Weitspannregale

Palettenregale

Kragarmregale

Regalanlagen & Bühnen



Gewindestangenhalterungen

zum seitlichen Anbau an **MULTIplus T-Profil-Rahmen**

- zur Lagerung von Langgut, z. B. Gewindestangen, Profilen, Leisten
- zum Anschrauben an den T-Profil-Rahmen
- bestehend aus Ober- und Unterteil, inkl. Schrauben
- RAL 7035 lichtgrau

Für Regaltiefen mm	Anzahl Fächer	Breite der Fächer mm		
400	5	75	33770-400	24,99 €
500	6	78	33770-500	28,00 €
600	7	80	33770-600	29,50 €
800	10	74,5	33770-800	33,78 €

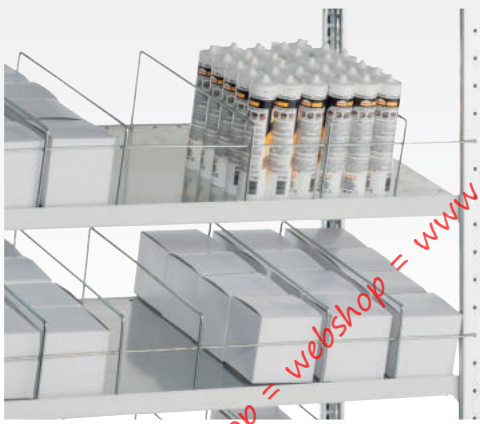

Trennbügel und Kippsicherungen

für Systemlochung der Schrägböden **MULTIplus150**

- Trennbügel zur Unterteilung von Fachböden, 140 mm hoch
- Kippsicherung gegen Herausfallen der Ware nach vorne
- glanzverzinkt

Trennbügel, 400 mm tief	13771-400	2,06 €
Trennbügel, 500 mm tief	13771-500	2,54 €
Trennbügel, 600 mm tief	13771-600	3,08 €
Trennbügel, 800 mm tief	13771-800	4,11 €
Kippsicherung, 750 mm breit	13772-75	1,66 €
Kippsicherung, 1.000 mm breit	13772-100	2,11 €
Kippsicherung, 1.300 mm breit	13772-130	2,74 €



Trenn- und Seitenführungen

für **Kanbanregale mit MULTIplus150 Fachböden**

- Trennführungen zur Unterteilung der Fachböden, 25 mm hoch
- Seitenführungen gegen seitliches Herausfallen der Ware
- Trennführungen glanzverzinkt, Seitenführungen verzinkt

Trennführungen			
400 mm	500 mm	600 mm	800 mm
10366-25	10367-25	10368-25	10369-25
2,37 €	2,48 €	2,55 €	2,80 €

Seitenführungen			
400 mm	500 mm	600 mm	800 mm
10380-25	10381-25	10382-25	10383-25
1,23 €	1,53 €	1,67 €	1,96 €



Stirnwandabgrenzungen

zum seitlichen Anbau an **MULTIplus T-Profil-Rahmen**

- verhindert das seitliche Herausfallen der Ware
- inkl. 2 Schrauben M6 x 12
- RAL 7035 lichtgrau

	Länge mm	Höhe mm		
RAL 7035 lichtgrau	300	39	30470	2,35 €
	350		30470-A	2,44 €
	400		30471	2,53 €
	500		30472	2,75 €
	600		30473	2,97 €

Regalschubladen

zum Einbau in MULTIplus Stecksystemregale

- 1.000 mm Fachbreite, passend zum Stecksystem
- teleskopgeführte 100 % Vollauszug-Schublade
- 70 kg Traglast bei gleichmäßig verteilter Last
- Griffleiste mit Beschriftungsetikett und transparenter Abdeckfolie
- Schublade oben offen (als obere Abdeckung ist ein Fachboden geeignet)
- Innenmaß der Schublade: 856 x 425 mm
- Einteilungs-Sets mit Schlitzwannen finden Sie auf Seite 107
- RAL 7035 lichtgrau



Regalschublade, einzeln
Fachboden als Abdeckung optional

Regalschublade, einzeln

Höhe mm	Breite mm	Tiefe mm		
100	1.000	500	25015 ■	231,86 €

Regalschublade, 3er-Set

Höhe mm	Breite mm	Tiefe mm		
300	1.000	500	25016 ■	536,79 €

HINWEIS:

Regale mit Schubladen müssen immer gegen Klappen gesichert werden.



Regalschublade, 3er-Set
Fachboden als Abdeckung optional

Ausziehböden

zum Einbau in MULTIplus Stecksystemregale

- kugelgelagerter Teleskopauszug mit 70 kg Tragkraft
- 300 mm Tiefe vollausziehbar
- 400 / 500 / 600 mm Tiefe ausziehbar bis 88 %
- Auszugboden mit 40 mm Kante und 3-fach Abkantung
- verzinkt und RAL 7035 lichtgrau

Breite mm	Tiefe mm	verzinkt		RAL 7035 lichtgrau	
1.000	300	12719 ■	88,15 €	32723 ■	95,64 €
1.000	400	12716 ■	93,32 €	37726 ■	102,37 €
1.000	500	12718 ■	98,59 €	32721 ■	111,61 €
1.000	600	12717 ■	105,94 €	37727 ■	118,00 €



Kleiderstangen

zum Einbau in MULTIplus Stecksystemregale

- zur hängenden Lagerung von Berufs- und Arbeitsschutzkleidung
- inkl. Haltern und Schrauben
- verstärkte Kleiderstangen auf Anfrage
- Ovalrohr: 30 x 15 mm
- glanzverzinkt

Länge mm	Tragkraft		
750	50	12711-75 ■	17,85 €
1.000	45	12711 ■	17,96 €
1.300	40	12711-130 ■	18,07 €

Aufpreis für gelochte Tiefenriegel zur Befestigung der Kleiderstange 0,92 €.

Bei der Bestellung Artikelnummer-G anfügen! Passende Tiefenriegel finden Sie auf Seite 81.



Fachbodenregale Stecksystem

Fachbodenregale Schraubsystem

Fachbodenregale Büro

Weitspannregale

Palettenregale

Kragarmregale

Regalanlagen & Bühnen



Universalprofil-Sets zum Einbau in MULTIplus Stecksystemregale

- **Set bestehend aus:**
 - 2 Tiefenwinkel inkl. 4 Fachbodenträger
 - 1 Universalprofil mit Rutschsicherung
- Universalprofil zur Aufnahme von bis zu 9 Unterteilungsrohren im 100 mm Raster
- ideal zur Lagerung von stehenden Gütern
- in der Höhe im Raster von 25 mm verstellbar
- verzinkt

Universalprofil-Set, Fachbreite 1.000 mm

Tiefe mm	400	500	600	800	1.000
Set	14070 ■ 40,85 €	14071 ■ 41,39 €	14072 ■ 43,23 €	14073 ■ 45,29 €	14074 ■ 47,11 €

Tiefenwinkel	13924 ■ 7,60 €	13925 ■ 7,87 €	13926 ■ 8,79 €	13927 ■ 9,82 €	13928 ■ 10,73 €
Universalprofil 1.000 mm Länge	13968 ■ 23,75 €				
Fachbodenträger	39250 ■ 0,34 €				

- Unterteilungsrohre mit Schaumstoffummantelung Ø 36 mm inkl. Endkappe

Unterteilungsrohre

Unterteilungsrohr 300 mm Länge	14045 ■ 4,78 €
Unterteilungsrohr 400 mm Länge	14046 ■ 5,55 €
Unterteilungsrohr 500 mm Länge	14047 ■ 6,30 €



Hängevorrichtung-Sets zum Einbau in MULTIplus Stecksystemregale

- **Set bestehend aus:**
 - 2 Tiefenwinkel inkl. 4 Fachbodenträger
 - 1 Rundrohr-Hängevorrichtung inkl. Befestigung
- Rundrohr Ø 30 mm
- ideal zur Lagerung von hängenden Gütern bis 50 kg
- in der Höhe im Raster von 25 mm verstellbar
- verzinkt

Fachbreite 750 mm

Tiefe mm	400	500	600	800	1.000
	14113 ■ 25,25 €	14114 ■ 25,79 €	14118 ■ 27,63 €	14119 ■ 29,69 €	14120 ■ 31,51 €

Fachbreite 1.000 mm

Tiefe mm	400	500	600	800	1.000
	14121 ■ 25,58 €	14122 ■ 26,12 €	14123 ■ 27,96 €	14124 ■ 30,02 €	14125 ■ 31,84 €

Fachbreite 1.300 mm

Tiefe mm	400	500	600	800	1.000
	14126 ■ 26,59 €	14127 ■ 27,13 €	14128 ■ 28,97 €	14129 ■ 31,03 €	14131 ■ 32,85 €

Scannerschienen
für **MULTIplus Fachböden**

- selbstklebend, transparent

für Breite mm	Gesamthöhe mm	Einschubhöhe mm		€/ Stück
750	21	18	13694-A	1,83 €
750	33	30	13688-A	2,00 €
750	37	35	13669-A	2,05 €
1.000	21	18	13694	2,40 €
1.000	33	30	13688	2,62 €
1.000	37	35	13669	2,65 €
1.300	21	18	13694-B	3,14 €
1.300	33	30	13688-B	3,39 €
1.300	37	35	13669-B	3,43 €



Magnetschilder
für **Fachböden, T-Profile etc.**

- zur Beschriftung von Stahlregalen
- flexibel und wieder einsetzbar
- permanent magnetisch, mit weißer Oberfläche

Einzelschilder				€/ VE
Breite mm	Höhe mm	VE Stk.		
80	25	50	13700	19,96 €
100	30	50	13685	21,29 €
150	50	50	13701	41,91 €

Rollenware				€/ Rolle
Länge m	Höhe mm	VE Rolle		
10	25	1	13632	48,39 €
10	30	1	13633	57,96 €
10	50	1	13634	82,15 €
10	80	1	13635	117,43 €

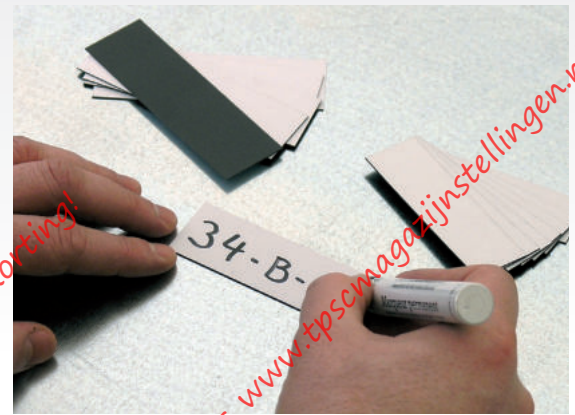

Regalplatzetiketten
siehe Seite 215

Ziffern:

66 x	30 x	24 x
12345	12345	12345
44 x	20 x	16 x
67890	67890	67890
Höhe 15 mm	Höhe 50 mm	Höhe 70 mm

Regalzeilenschilder
siehe Seite 215



Regalblende
zur **Regalbeschriftung**

- einsteckbar in die MULTIplus T-Profile
- 1.000 x 200 mm
- RAL 7035 lichtgrau

für Einzelregale

32559 ■ 19,20 €

für Regalzeilen

links	32559-L	19,20 €	
Mitte	32559-M	19,20 €	
rechts	32559-R	19,20 €	



Belastungsschilder
DIN A4 oder DIN A3

- individuell nach Anlagenspezifikation
- Druck auf Hartschaumplatte
- gemäß DIN EN 15635



Format		
DIN A4	13710	38,05 €
DIN A3	13711	48,42 €

» Schubladenblöcke

ideale Arbeitsplatzergänzung zur Lagerung von Kleinteilen

Fachbodenregale
Stecksystem

Fachbodenregale
Schraubsystem

Fachbodenregale
Büro

Weitspannregale

Palettenregale

Kragarmregale

Regalanlagen & Bühnen



Schubladenblöcke freistehend



Schubladenblock integriert im SCHULTE Stecksystem-Regal

Für Stecksystem-Fachbodenregale oder freistehend

- standardmäßig mit Stahl-Abdeckboden in Korpusfarbe
- verschweißte Stahlkonstruktion
- Griffleiste mit Beschriftungsfeld und Abdeckfolie
- 70 kg Traglast je Schublade bei gleichmäßig verteilter Last
- optimale Einteilung des Lagerguts durch Schubladenunterteilungen und Trennstege
- sichere Lagerung durch Zentralverschluss
- Spezial-Schubladenblock zur Kombination mit Flügeltüren 1.000 mm

Planung

- Freistehend aufstellbar oder integriert in das Stecksystem von SCHULTE Lagertechnik.
- Schubladenblöcke müssen bei der Montage der Regale eingebaut werden. **Bei nachträglichem Einbau ist die teilweise Demontage der vorhandenen Regale erforderlich!**

Sicherheit

- Freistehende Schubladenblöcke und Regale mit Schubladenblöcken müssen **gegen Kippen gesichert** werden.
- Einzel-Auszugssperre
- rollengeführte Laufschienen, ausziehbar bis 90 %
- Schubladen mit Endanschlag

Aufbaumaße

- **Schubladengrundfläche:**
856 x 425 mm
- **Alugriffleiste:**
800 mm breit
- **Gesamthöhe des Schubladenblocks:**
Summe der Schubladenhöhen + 100 mm Korpushöhe

NEU

Farbbeispiele

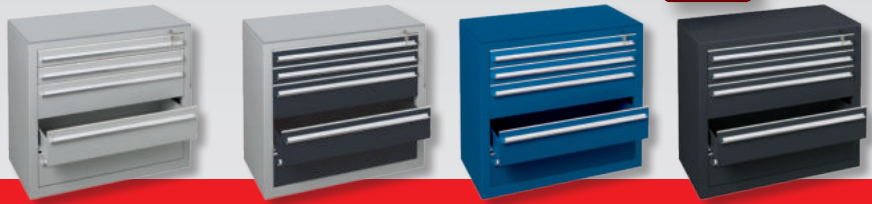

Schubladenblöcke

Ausführung der Schubladen	Anzahl und Höhe Schubladen	Höhe mm	Breite mm	Tiefe mm	Korpus und Schubladen: RAL 7035 lichtgrau		Korpus: RAL 7035 lichtgrau Schubladen: RAL 7016 anthrazitgrau		Korpus und Schubladen: RAL 5010 enzianblau		Korpus und Schubladen: RAL 7016 anthrazitgrau	
	1 x 100 mm 1 x 200 mm	400			36260 □	595,42 €	36289 □	595,42 €	36270 □	595,42 €	36300 □	595,42 €
	3 x 100 mm				36261 □	714,21 €	36290 □	714,21 €	36271 □	714,21 €	36301 □	714,21 €
	1 x 100 mm 2 x 200 mm				36263 □	762,01 €	36291 □	762,01 €	36272 □	762,01 €	36302 □	762,01 €
	3 x 100 mm 1 x 200 mm	600			36264 □	880,81 €	36292 □	880,81 €	36273 □	880,81 €	36303 □	880,81 €
	5 x 100 mm				36265 □	999,62 €	36293 □	999,62 €	36274 □	999,62 €	36304 □	999,62 €
	5 x 200 mm				36266 □	1.097,69 €	36294 □	1.097,69 €	36275 □	1.097,69 €	36305 □	1.097,69 €
	4 x 100 mm 3 x 200 mm	1.100			36267 ■	1.335,29 €	36295 □	1.335,29 €	36276 □	1.335,29 €	36306 □	1.335,29 €
	10 x 100 mm				36268 □	1.691,68 €	36296 □	1.691,68 €	36277 □	1.691,68 €	36307 □	1.691,68 €
Schubladenblock kombinierbar mit Flügeltür 1.000 mm												
	2 x 100 mm 3 x 200 mm	900	1.000	500	36269 ■	990,44 €	36297 □	990,44 €	36278 □	990,44 €	36308 □	990,44 €

Riffelgummi

Anti-Rutsch-Matte für Abdeckböden

- 1.000 x 500 mm
- schwarz

16224-500 ■ 9,89 €

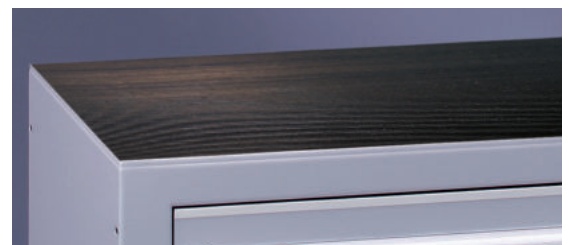

Fachbodenregale
Stecksystem

Fachbodenregale
Schraubsystem

Fachbodenregale
Büro

Weitspannregale

Palettenregale

Kragarmregale

Regalanlagen & Bühnen



Einsatzkästen

zur Schubladenunterteilung

- einzeln herausnehmbar
- Kästen 63 mm hoch
- aus hochschlagfestem Polystyrol
- farblich sortiert (grau, rot, gelb)

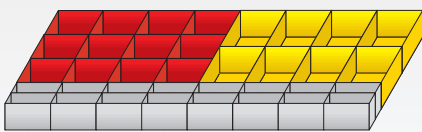

Einsatzkästen-Set 1 für Schubladen

Stück	B x T x H	Farbe
8	108 x 162 x 63 mm	gelb
12	108 x 108 x 63 mm	rot
16	108 x 49 x 63 mm	grau

Einsatzkästen-Set 1 25047 ■ 54,69 €

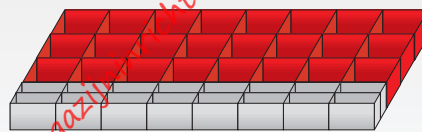

Einsatzkästen-Set 2 für Schubladen

Stück	B x T x H	Farbe
24	108 x 108 x 63 mm	rot
16	108 x 49 x 63 mm	grau

Einsatzkästen-Set 2 25048 ■ 85,81 €

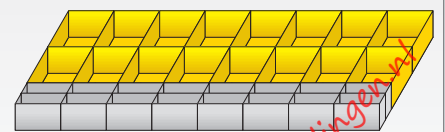

Einsatzkästen-Set 3 für Schubladen

Stück	B x T x H	Farbe
16	108 x 162 x 63 mm	gelb
16	108 x 49 x 63 mm	grau

Einsatzkästen-Set 3 25049 ■ 52,10 €



Schlitzwannen zur Schubladenunterteilung

- Schlitzwannen zur optimalen Lagerung von Kleinteilen
- Schlitzabstand 10 mm
- verzinkt

Um die optimale Ausnutzung der Schublade zu erreichen, ist eine Gesamtbreite aller Schlitzwannen von 856 mm notwendig.

Beispiel: 2 Schlitzwannen à 214 mm Breite + 3 Schlitzwannen à 107 mm Breite + 2 Schlitzwannen à 53 mm Breite = 856 mm Gesamtbreite



Höhe mm	Breite mm	Tiefe mm	Artikelnummer	Preis
70	53	425	16210 ■	13,02 €
70	107	425	16211 ■	13,34 €
70	214	425	16212 ■	14,19 €
115	53	425	16208 ■	13,52 €
115	107	425	16213 ■	14,05 €
115	214	425	16214 ■	15,04 €



Trennstege zur Unterteilung der Schlitzwannen

- Aluminium

für Höhe mm	für Breite mm	Artikelnummer	Preis
70	53	16215 ■	1,06 €
70	107	16216 ■	1,60 €
70	214	16217 ■	2,63 €
115	53	16209 ■	1,81 €
115	107	16218 ■	2,73 €
115	214	16219 ■	3,72 €

Schlitzwannen

zur Schubladenunterteilung

- Schlitzwannen mit je 425 mm Tiefe
- für Schubladen mit 100 mm und 200 mm Höhe
- variable Einteilung möglich
- Schlitzabstand 10 mm
- Schlitzwannen verzinkt
- Trennsteg Aluminium

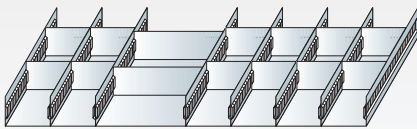

Schlitzwannen-Set 1 für Schubladen 100 mm Höhe

1 Schlitzwanne 214 x 70 mm
mit je 2 Trennstegen

6 Schlitzwannen 107 x 70 mm
mit je 2 Trennstegen

Schlitzwannen-Set 1 25050 ■ 118,69 €

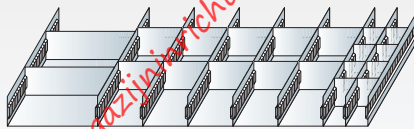

Schlitzwannen-Set 2 für Schubladen 100 mm Höhe

1 Schlitzwanne 214 x 70 mm
mit je 2 Trennstegen

5 Schlitzwannen 107 x 70 mm
mit je 2 Trennstegen

2 Schlitzwannen 53 x 70 mm
mit je 4 Trennstegen

Schlitzwannen-Set 2 25051 ■ 132,43 €

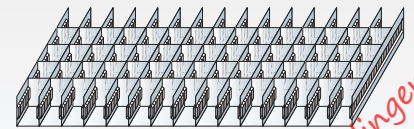

Schlitzwannen-Set 3 für Schubladen 100 mm Höhe

15 Schlitzwannen 53 x 70 mm
mit je 4 Trennstegen

Schlitzwannen-Set 3 25052 ■ 276,16 €

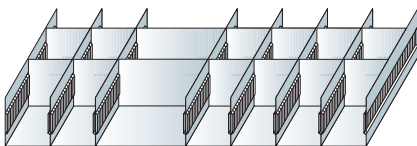

Schlitzwannen-Set 4 für Schubladen 200 mm Höhe

1 Schlitzwanne 214 x 115 mm
mit 2 Trennstegen

6 Schlitzwannen 107 x 115 mm
mit je 2 Trennstegen

Schlitzwannen-Set 4 25060 ■ 139,54 €

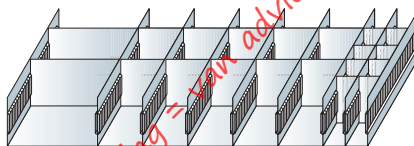

Schlitzwannen-Set 5 für Schubladen 200 mm Höhe

1 Schlitzwanne 214 x 115 mm
mit 2 Trennstegen

5 Schlitzwannen 107 x 115 mm
mit je 2 Trennstegen

2 Schlitzwannen 53 x 115 mm
mit je 4 Trennstegen

Schlitzwannen-Set 5 25061 ■ 166,50 €

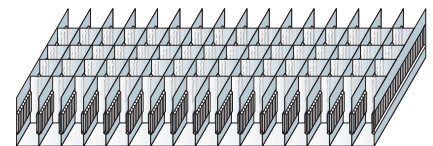

Schlitzwannen-Set 6 für Schubladen 200 mm Höhe

15 Schlitzwannen 53 x 115 mm
mit je 4 Trennstegen

Schlitzwannen-Set 6 25062 ■ 332,16 €

» Kästen und Behälter

zur übersichtlichen Lagerung von Kleinteilen

Fachbodenregale
Stecksystem

Fachbodenregale
Schraubsystem

Fachbodenregale
Büro

Weitspannregale

Palettenregale

Kragarmregale

Regalanlagen & Bühnen



*Zelfstandige koop = webshop = www.magazijninrichtingshop.nl ***
*** Direct 7, 14, 21 of 28% korting!
Volledige magazijninrichting = van advies tot in gebruikname = www.tpscmagazijnstellingen.nl*

Bild zeigt Beispielbestückung mit Sichtlagerkästen.

Sichtlagerkästen

aus Polypropylen

- zur übersichtlichen und systematischen Lagerung von Kleinteilen
- sicher und platzsparend stapelbar durch umlaufenden Stapelrand
- Einsatz auf Förder- und Röllchenbahnen möglich
- optimale Ausnutzung des Volumens und einfache Reinigung durch glatte Innenwände
- stabil durch verstärkte Griff- und Stoßmulden an den Grifföffnungen
- Modelle A, B und C mit rückseitiger Griffmulde
- beständig gegen Öle, die meisten Säuren und Laugen
- temperaturbeständig von -20 °C bis +80 °C
- umweltfreundlich, voll recyclebar und lebensmittelecht
- integriertes Etikettenfach



Fachbodenregale
Stecksystem

Fachbodenregale
Schraubsystem

Fachbodenregale
Büro

Weitspannregale

Palettenregale

Kragarmregale

Regalanlagen & Bühnen

Modell	Außenmaß L x B x H mm	Innenmaß L x B x H mm	VE	blau		rot		grün		gelb		grau	
				Preis / Stück	Preis / Stück	Preis / Stück	Preis / Stück	Preis / Stück	Preis / Stück				
A	500 x 315 x 200	432 x 273 x 185	8	20200 ■ 15,99 €	20201 ■ 15,99 €	20202 ■ 15,99 €	20203 ■ 15,99 €	20204 ■ 15,99 €	20205 ■ 13,88 €	20206 ■ 13,88 €	20207 ■ 13,88 €	20208 ■ 13,88 €	20209 ■ 13,88 €
B	500 x 315 x 150	432 x 273 x 135	10	20210 ■ 9,79 €	20211 ■ 9,79 €	20212 ■ 9,79 €	20213 ■ 9,79 €	20214 ■ 9,79 €	20215 ■ 8,05 €	20216 ■ 8,05 €	20217 ■ 8,05 €	20218 ■ 8,05 €	20219 ■ 8,05 €
C	330 x 213 x 200	280 x 179 x 185	10	20220 ■ 6,03 €	20221 ■ 6,03 €	20222 ■ 6,03 €	20223 ■ 6,03 €	20224 ■ 6,03 €	20225 ■ 4,19 €	20226 ■ 4,19 €	20227 ■ 4,19 €	20228 ■ 4,19 €	20229 ■ 4,19 €
D	330 x 213 x 150	280 x 179 x 137	10	20230 ■ 2,10 €	20231 ■ 2,10 €	20232 ■ 2,10 €	20233 ■ 2,10 €	20234 ■ 2,10 €	20235 ■ 0,95 €	20236 ■ 0,95 €	20237 ■ 0,95 €	20238 ■ 0,95 €	20239 ■ 0,95 €
E	290 x 150 x 125	254 x 122 x 113	25										
F	230 x 150 x 125	194 x 122 x 113	25										
G	164 x 105 x 75	135 x 85 x 62	25										
H	89 x 102 x 50	70 x 87 x 43	50										

Alle Preise sind Stückpreise. Abnahme nur in Verpackungseinheiten. Beispiel Art.-Nr. 20200: VE 8 x 15,99 € = 127,92 € Komplettpreis.

Frontklappen für Sichtlagerkästen



für Modell		
A	13506 ■	8,56 €
B	13507 ■	7,83 €
C	13508 ■	6,57 €
D	13509 ■	5,42 €
F	13511 ■	2,37 €

Etiketten passend für Etiketteneinschub

- Etiketten werden auf perforierten Bögen geliefert



für Modell	Etiketten pro Bogen		
A-F	24	13496 ■	5,11 €
G	60	13497 ■	12,73 €



Regalkästen aus Polypropylen

- optimierter Boden mit hoher Stabilität
- optimale Ausnutzung der Regaltiefen
- zur übersichtlichen und systematischen Lagerung von Kleinteilen im Regal
- Trennwände optional einsetzbar
- mit Etikettenrahmen
- lebensmittelecht

Alle Preise sind Stückpreise. Abnahme nur in Verpackungseinheiten. Beispiel Art.-Nr. 36000-VKB: VE 16 x 3,80 € = 60,80 € Komplettpreis. Siehe auch Komplettregale Seite 56-57.

Tiefe mm	Breite mm	Höhe mm	Farbe	blau		rot		grün		grau				
				VE	Preis / Stück	VE	Preis / Stück	VE	Preis / Stück	VE	Preis / Stück			
300	93	83	16	36000-VKB	3,80 €	16	36001-VKB	3,80 €	16	36002-VKB	3,80 €	16	36004-VKB	3,80 €
	152		10	36010-VKB	4,47 €	10	36011-VKB	4,47 €	10	36012-VKB	4,47 €	10	36014-VKB	4,47 €
	186		8	36020-VKB	5,53 €	8	36021-VKB	5,53 €	8	36022-VKB	5,53 €	8	36024-VKB	5,53 €
400	93		16	36030-VKB	4,79 €	16	36031-VKB	4,79 €	16	36032-VKB	4,79 €	16	36034-VKB	4,79 €
	152		10	36040-VKB	5,64 €	10	36041-VKB	5,64 €	10	36042-VKB	5,64 €	10	36044-VKB	5,64 €
	186		8	36050-VKB	6,34 €	8	36051-VKB	6,34 €	8	36052-VKB	6,34 €	8	36054-VKB	6,34 €
500	93		16	36060-VKB	6,74 €	16	36061-VKB	6,74 €	16	36062-VKB	6,74 €	16	36064-VKB	6,74 €
	152		10	36070-VKB	7,88 €	10	36071-VKB	7,88 €	10	36072-VKB	7,88 €	10	36074-VKB	7,88 €
	186		8	36080-VKB	9,22 €	8	36081-VKB	9,22 €	8	36082-VKB	9,22 €	8	36084-VKB	9,22 €
600	93		16	36090-VKB	8,45 €	16	36091-VKB	8,45 €	16	36092-VKB	8,45 €	16	36094-VKB	8,45 €
	152		10	36100-VKB	11,04 €	10	36101-VKB	11,04 €	10	36102-VKB	11,04 €	10	36104-VKB	11,04 €
	186		8	36110-VKB	12,08 €	8	36111-VKB	12,08 €	8	36112-VKB	12,08 €	8	36114-VKB	12,08 €

Trennwand 93 mm



Trennwand 152 mm



Trennwand 186 mm

Unterteilungsmöglichkeiten:
 Bis zu 3 Trennwände (4 Fächer) bei 300 mm Tiefe
 Bis zu 4 Trennwände (5 Fächer) bei 400 mm Tiefe
 Bis zu 5 Trennwände (6 Fächer) bei 500 mm Tiefe
 Bis zu 6 Trennwände (7 Fächer) bei 600 mm Tiefe

Trennwände für Regalkästen

- zur variablen Unterteilung der Regalkästen in Fächer
- mit Etikettenrahmen
- einrastbar
- voll transparent

für Breite mm	VE		Preis / Stück
93	25	36095-VKB	0,96 €
152	25	36093-VKB	1,06 €
186	25	36096-VKB	1,24 €



Etiketten für Regalkästen

- passend geschnitten in drei Breiten
- beschreib- und bedruckbar
- aus weißem Papier und transparentem Kunststoff als Schutz

für Breite mm	Papier, weiß		Kunststoff, transparent	
		Preis / Stück		Preis / Stück
93	36091	0,36 €	36092	0,36 €
152	36094	0,45 €	36095	0,45 €
186	36097	0,70 €	36098	0,70 €

Euro-Stapelkästen

aus Polypropylen

- abgestimmt auf Europalettenmaß
- hohe Belastbarkeit bis zu 80 kg
- optimierte Seitenwandkonstruktion und stabiler Rippenboden
- mit Durchfassgriff an den Stirnseiten (ab Kastenhöhe 210 mm)
- geeignet für Rollenbahnen
- Etikettenrahmen an allen vier Seiten
- temperaturbeständig von -20 °C bis +80 °C
- beständig gegen Öle, Fette sowie die meisten Säuren und Laugen
- lebensmittelecht und leicht zu reinigen
- voll recyclebar

Tiefe mm	Breite mm	Höhe mm	blau		rot		grau		
			Preis / Stück	Artikelnummer	Preis / Stück	Artikelnummer	Preis / Stück	Artikelnummer	
300	200	120	9,86 €	20400	9,86 €	20401	9,86 €	20402	9,86 €
400	300	120	18,01 €	20403	18,01 €	20404	18,01 €	20405	18,01 €
400	300	145	19,10 €	20460	19,10 €	20461	19,10 €	20462	19,10 €
400	300	175	20,00 €	20406	20,00 €	20407	20,00 €	20408	20,00 €
400	300	210	22,37 €	20409	22,37 €	20410	22,37 €	20411	22,37 €
400	300	270	25,94 €	20412	25,94 €	20413	25,94 €	20414	25,94 €
400	300	320	27,76 €	20470	27,76 €	20471	27,76 €	20472	27,76 €
600	400	120	26,68 €	20415	26,68 €	20416	26,68 €	20417	26,68 €
600	400	145	29,21 €	20480	29,21 €	20481	29,21 €	20482	29,21 €
600	400	175	31,69 €	20418	31,69 €	20419	31,69 €	20420	31,69 €
600	400	210	34,06 €	20421	34,06 €	20422	34,06 €	20423	34,06 €
600	400	270	38,05 €	20424	38,05 €	20425	38,05 €	20426	38,05 €
600	400	320	45,54 €	20427	45,54 €	20428	45,54 €	20429	45,54 €
600	400	420	52,75 €	20430	52,75 €	20431	52,75 €	20432	52,75 €



Fachbodenregale
Stecksystem

Fachbodenregale
Schraubsystem

Fachbodenregale
Büro

Weitspannregale

Palettenregale

Kragarmregale

Regalanlagen & Bühnen

Klappdeckel mit Scharnieren

- aus Polypropylen
- schwarz



Tiefe mm	Breite mm	Preis / Stück	Artikelnummer
300	200	6,87 €	20439
400	300	11,92 €	20440
600	400	18,01 €	20441

*Kasten nicht im Lieferumfang enthalten!

Auflagedeckel für Euro-Stapelkästen

- aus Polypropylen
- schwarz



Tiefe mm	Breite mm	Preis / Stück	Artikelnummer
300	200	4,50 €	20444
400	300	6,50 €	20445
600	400	12,33 €	20446

Trennkämme zur Unterteilung der Kästen

- Längen individuell anpassbar
- aus Polypropylen, anthrazit



Maße L x H mm	geeignet ab Kastenhöhe mm	Preis / Stück	Artikelnummer
1.150 x 80	120	15,07 €	20450
1.150 x 100	175	15,75 €	20451
1.150 x 120	175	17,17 €	20452
1.150 x 180	270	28,84 €	20453



Etiketten für Euro-Stapelkästen

- Papier, weiß



B x H mm	für Kastenhöhe	Preis / Stück	Artikelnummer
210 x 45	bis 210 mm	0,27 €	20454
210 x 60	ab 210 mm	0,30 €	20455
210 x 74	ab 270 mm	0,34 €	20456

» Aluminium-Leitern

zur sicheren Bedienung am Regal

SCHULTE Lagertechnik bietet Ihnen zum sicheren Bedienen der oberen Regalebenen verschiedenste Ausführungen von Aluminium-Leitern an. Ob fahrbar mit Rollen oder fest verbunden mit dem Regal, bieten alle Leitern eine komfortable Handhabung und höchste Stabilität. Alle Leitern verfügen über geriffelte Stufen für eine hohe Trittsicherheit.



Fachbodenregale
Stecksystem

Fachbodenregale
Schraubsystem

Fachbodenregale
Büro

Weitspannregale

Palettenregale

Kragarmregale

Regalanlagen & Bühnen

Zusätzliche koop = webshop = www.magazijninrichtingshop.nl
**** Direct 7, 14, 21 of 28% korting!*
Volledige magazijninrichting = www.magazijninrichting.nl
Van advies tot in de praktijk = www.tpscmagazijnstellingen.nl



Aluminium-Stehleitern einseitig begehbar, mit Rollen

- hohe Trittsicherheit durch 80 mm tiefe, geriffelte Stufen
- dauerhafte Stufen-/Holmverbindung
- sicherer Stand durch 4 selbstarretierende Federrollen, Durchmesser 80 mm
- starre Verbindung durch beidseitig lösbare Metallstreben
- optimiertes Leitern-Gelenk 'safe-cap'
- 6-fach Vernietung und höhere Wandstärke für noch mehr Stabilität und Langlebigkeit der Leiter
- rutsichere nivello®-Leiterschuhe
- Leiterbreiten von 620 bis 800 mm, Stufenabstand 235 mm
- Leiterneigung 20°

Arbeitshöhe bis ca. m	2,75	3,00	3,25	3,50	3,75	4,00	4,25
Plattformhöhe m	0,70	0,93	1,17	1,40	1,64	1,87	2,11
Breite mm	620	650	680	700	740	770	800
Stufenanzahl	3	4	5	6	7	8	9
Gewicht ca. kg	8,6	9,4	10,5	11,8	13,2	14,5	15,7
Artikel-Nr.	34893	34894	34895	34896	34897	34898	34899
Preis	500,82 €	549,01 €	566,22 €	619,57 €	714,22 €	755,54 €	798,56 €

Alle Preise ohne Bestückung. Die Tabellen zeigen Bestellbeispiele. Weitere Abmessungen und Ausführungen auf Anfrage. ■ 2 Wochen versandfertig

Aluminium-Podestleitern

beidseitig begehbar, mit Rollen

- zur einfachen Entnahme der Ware aus dem Regal
- stabile Aluminium-Rechteckrohrholme
- Plattformgröße 600 x 800 mm
- 200 mm tiefe, geriffelte Stufen
- komplett mit beidseitigem Geländer, Fuß- und Knieleiste
- 4 selbstarretierende Lenkrollen Ø 125 mm, davon 2 mit Feststeller
- Handlauf nicht im Lieferumfang enthalten

Arbeitshöhe bis ca. m	2,70	3,00	3,20	3,50	3,70	3,90
Plattformhöhe o. Geländer m	0,72	0,96	1,20	1,44	1,68	1,92
Grundfläche B x T m	0,77 x 1,51	0,82 x 1,79	0,88 x 2,07	0,94 x 2,35	1,00 x 2,62	1,06 x 2,90
Erforderliche Gangbreite mm	1.020	1.070	1.130	1.190	1.250	1.310
Stufenanzahl inkl. Plattform	3	4	5	6	7	8
Gewicht ca. kg	30,0	34,0	39,0	44,0	49,0	55,0
Artikel-Nr.	34877	34878	34879	34880	34881	34882
Preis	1.247,74 €	1.316,59 €	1.454,27 €	1.559,26 €	1.695,22 €	1.832,90 €



Handlauf

Handlauf am Aufstieg, wahlweise rechts oder links, für 3-stufig	34883	172,10 €
Handlauf am Aufstieg, wahlweise rechts oder links, für 4-6 stufig	34884	172,10 €
Handlauf am Aufstieg, wahlweise rechts oder links, für 7-8-stufig	34885	175,54 €

Hinweis: Gemäß BGI 637 sind ab einer Plattformhöhe von 1 m beidseitige Handläufe erforderlich. Bitte Pflichtzubehör mitbestellen.



Aluminium-Podestleitern

einseitig begehbar, mit Rollen

- zur einfachen Entnahme der Ware aus dem Regal
- stabile Aluminium-Rechteckrohrholme
- Plattformgröße 600 x 800 mm
- 200 mm tiefe, geriffelte Stufen
- komplett mit dreiseitigem Geländer, Fuß- und Knieleiste
- 4 selbstarretierende Lenkrollen Ø 125 mm, davon 2 mit Feststeller
- Handlauf nicht im Lieferumfang enthalten

Arbeitshöhe bis ca. m	2,70	3,00	3,20	3,50	3,70	3,90
Plattformhöhe o. Geländer m	0,72	0,96	1,20	1,44	1,68	1,92
Grundfläche B x T m	0,77 x 1,24	0,82 x 1,41	0,88 x 1,58	0,94 x 1,75	1,00 x 1,92	1,06 x 2,09
Erforderliche Gangbreite mm	1.020	1.070	1.130	1.190	1.250	1.310
Stufenanzahl inkl. Plattform	3	4	5	6	7	8
Gewicht ca. kg	30,0	32,0	35,0	38,0	43,0	47,0
Artikel-Nr.	34867	34868	34869	34870	34871	34872
Preis	1.178,91 €	1.230,53 €	1.299,38 €	1.368,22 €	1.431,90 €	1.517,94 €



Handlauf

Handlauf am Aufstieg, wahlweise rechts oder links, für 3-stufig	34874	86,06 €
Handlauf am Aufstieg, wahlweise rechts oder links, für 4-6 stufig	34875	86,06 €
Handlauf am Aufstieg, wahlweise rechts oder links, für 7-8-stufig	34876	87,78 €

Hinweis: Gemäß BGI 637 sind ab einer Plattformhöhe von 1 m beidseitige Handläufe erforderlich. Bitte Pflichtzubehör mitbestellen.





Aluminium-Regalleitern einhängbar

- hohe Trittsicherheit durch 80 mm tiefe, geriffelte Stufen
- Tragkraft pro Stufe 150 kg
- dauerhafte Stufen-/Holmverbindung
- rutschfeste Leiterschuhe
- oberes Ende mit jeweils 2 Auflage- und Abstellhaken, Durchmesser 35 mm
- Leiterbreite 420 mm, Stufenabstand 235 mm
- Leiterneigung 20°

Arbeitshöhe bis ca. m	2,80	3,30	3,80	4,30	4,80	5,30	5,80
Leiterlänge gesamt m	1,69	2,19	2,69	3,19	3,69	4,19	4,69
Senkrechte Einhängehöhe m	1,58	2,05	2,52	2,99	3,46	3,93	4,40
Ausladung m	0,58	0,75	0,92	1,09	1,26	1,43	1,60
Stufenanzahl	6	8	10	12	14	16	18
Gewicht ca. kg	4,3	6,0	7,4	8,2	9,6	10,9	11,4
Artikel-Nr.	34800	34801	34802	34803	34804	34805	34806
Preis	344,07 €	394,97 €	445,88 €	491,52 €	554,72 €	617,92 €	679,36 €



Aluminium-Regalleitern fahrbar

- hohe Trittsicherheit durch 80 mm tiefe, geriffelte Stufen
- dauerhafte Stufen-/Holmverbindung
- sicherer Stand durch 2 selbstarretierende Bremsrollen, Durchmesser 80 mm
- lauffähiges Fahrwerk am oberen Ende
- Leiter senkrecht am Regal abstellbar
- Leiterbreite 420 mm, Stufenabstand 235 mm
- Leiterneigung 20°

Arbeitshöhe bis ca. m	2,80	3,30	3,80	4,30	4,80	5,30	5,80
Senkrechte Einhängehöhe m	1,92	2,39	2,86	3,33	3,80	4,27	4,74
Ausladung m	0,78	0,95	1,12	1,29	1,46	1,63	1,80
Stufenanzahl	6	8	10	12	14	16	18
Gewicht ca. kg	8,0	9,5	11,0	12,0	13,5	14,5	16,0
Artikel-Nr.	34853	34854	34855	34856	34857	34858	34859
Preis	721,49 €	772,40 €	823,31 €	868,95 €	932,14 €	995,33 €	1.056,78 €



Alle Preise ohne Bestückung. Die Tabellen zeigen Bestellbeispiele. Weitere Abmessungen und Ausführungen auf Anfrage.

■ 2 Wochen versandfertig

Aluminium-Regalleitern, seitlich verschiebbar
fahrbar, für Doppelregale

- hohe Trittsicherheit durch 80 mm tiefe, geriffelte Stufen
- dauerhafte Stufen-/Holmverbindung
- sicherer Stand durch 2 selbstarretierende Bremsrollen, Durchmesser 80 mm
- für maximale Gangbreite 1.600 mm
- Breitenschwankungen bis 20 mm werden vom Laufwerk ausgeglichen
- Leiterbreite 400 mm, Stufenabstand 235 mm
- Leiterneigung 20°



Arbeitshöhe bis ca. m	2,65	2,88	3,12	3,35	3,59	3,82	4,06
Senkrechte Einhängehöhe m	1,50	1,73	1,97	2,20	2,44	2,67	2,91
Ausladung m	0,66	0,75	0,83	0,92	1,01	1,09	1,18
Stufenanzahl	6	7	8	9	10	11	12
Gewicht ca. kg	16,0	16,5	17,0	18,0	18,5	19,0	19,5
Artikel-Nr.	34860-N	34861-N	34862-N	34863-N	34864-N	34865-N	34866-N
Preis	939,16 €	991,83 €	1.044,49 €	1.105,93 €	1.167,37 €	1.220,05 €	1.272,70 €

Bitte bei Bestellung senkrechte Schienenhöhe, Gangbreite und Ganglänge angeben!



Aluminiumrohre
bis 1.000 mm Feldbreite

- Ø 30 mm, 3.000 mm lang
- individuell anpassbare Länge

Aluminiumrohr Ø 30 mm, 3000 mm lang	34814	59,69 €
Aluminiumrohr Ø 30 mm, 3000 mm lang, eloxiert	34815	66,70 €

Stahlrohr

für 1.300 mm Feldbreite

- Ø 30 mm, 3.000 mm lang
- individuell anpassbare Länge



Stahlrohr Ø 30 mm, 3000 mm lang	34841	60,90 €
---------------------------------	-------	---------



Halter mit Endanschlag
mit Gummistopfer

- als Abschlusselement einer Schienenanlage

Halter mit Endanschlag rechts (inkl. Befestigungsmaterial)	34817	46,28 €
Halter mit Endanschlag links (inkl. Befestigungsmaterial)	34818	46,28 €

Zwischenhalter

für Aluminium- und Stahlrohre

- 1 Zwischenhalter je 1 m Rohr 1 Stück erforderlich



Zwischenhalter (je 1 pro Rahmen)	34816	34,00 €
----------------------------------	-------	---------