



PROTAURUS®
PRODUKTION + LOGISTIK

**HET
COMPLETE
PROGRAMMA
2020/21**



*** Direct zeer leuke kortingen op meer dan 25.000 artikelen!

PickPack-cart
Gemakkelijker gaat het niet!
Magazijnwagens met
combi-transportkragen

Alle prijzen zijn exclusief BTW! Onze aanbiedingen gelden voor industrie, handel, werkplaats, bedrijf en andere zelfstandingen.

PROTAURUS®
DE STERKE MERKEN COMPLEET IN ÉÉN CATALOGUS

ERGOTRUCK[®]
ERGONOMISCHE TRANSPORTGERÄTE

Deze transportmiddelen maken een lichaamsgerichte werkpositie en meer beenvrijheid mogelijk. Een gemakkelijke bediening wordt gewaarborgd door spoorvrije wielen, centrale vastzetrem TAUROSTOP, goede rijeigenschappen, geringe rolweerstand en stille loop van de wagen .

TAUROFLEX[®]
FLEXIBLE TRANSPORTGERÄTE

Hoogwaardige transportmiddelen, uit flexibele steek-schroef-systemen opgebouwd, hierdoor universeel te configureren en nagenoeg aan elke behoefte aan te passen. Uitgevoerd met laadvlakken van hoogwaardig multiplex, met milieuvriendelijke poedercoating in standaardkleur RAL 5010, gentiaanblauw.

ROTAURO[®]
TRANSPORTGERÄTE

De klassieke transportmiddelen in vastgelaste uitvoeringen, geschikt voor de zwaarste inzet en in uitvoeringen met extreem hoog draagvermogen leverbaar. Wieluitvoeringen voor speciale inzetdoeleinden en de keuze uit 10 RAL-kleuren zonder meerprijs zijn verdere kwaliteitskenmerken van deze hoogwaardige transportmiddelen. Roestvrij stalen uitvoeringen zijn mogelijk als ook individuele aanpassingen voor speciale eisen.

TAUROLIFTER[®]
HÜBGERÄTE + HEBEGERÄTE

Hefapparaten in diverse uitvoeringen: pallethefwagens in standaard als ook met speciale afmetingen, met weegschaal, in verzinkte of roestvrij stalen uitvoeringen, schaarhefwagens en schaar-heftafelwagens, handlierhefwagens voor individuele inzetdoeleinden, hydraulische heftrucks, hefboeken en inklapbare werkplaatskranen zijn onder dit kenmerk samengevat.

*** Direct zeer leuke kortingen op meer dan 25.000 artikelen!

TAURODESK[®]
STEHPLATTE

Lessenaars voor bedrijf, magazijn, werkplaats of kantoor in lichte als superzware uitvoering, stationair of verrijdbaar, met of zonder extra inbouwkast zijn handige hulpmiddelen bij vele werkzaamheden. Deze bieden een rugontlastend alternatief voor werkplaatsen met zittende werkzaamheden.

TAUROTEC[®]
ARBEITSPLATZSYSTEME

Een grote veelheid van werktafels, werkbanken, enkel- of systeemwerkplaatsen als pakstations, verrijdbaar of stationair, met onbegrenste mogelijkheden van het uitbouwsysteem biedt voor elke aanvraag een optimale werkplaatsoplossing.

TAUROTRADE[®]
BETRIEBSEINRICHTUNGEN

Deze handelsproducten uit de hele wereld zijn de optimale aanvulling voor bedrijfsinrichting in het bereik transport, magazijn, werkplaats, sociale ruimtes en kantoor. Werkplaats- en bureaustoelen, tafels, kasten, kleinmeubelen en organisatiemiddelen als producten voor kleinmateriaal-logistiek tegen zeer gunstige prijzen!



TAUROSTARK

*Bijzonder voordelig:
Alle producten van één leverancier, één aanspreekpartner,
één besteladres, één rekening!
Compacte leveringen!*



CC-wagens	3
Magazijnwagens	4
Platformwagens	8
Tafelwagens.....	18
Ergotruck transportwagens	29
e-drive elektrische rijhulp	32
Etagewagens	33
Pakketwagens.....	41
Etagewagens voor zware lasten.....	44
Platenwagens	46
Hordenwagens	48
Verrijdbare containers.....	50
Verzendcontainers	52
Handwagens	54
Industrie-aanhangers	56
Rollers voor pallets	58
Laadborden met hefschamels.....	60
Rollers	62
Handwagens	65
Kleine transportwagens.....	66
Steekwagens	76
Kruiwagen	82
Transportwagens voor banden	84
Transportwagens uit roestvrij staal	85
Pallethefwagens	90
Schaarhefwagens	95
Werkplaatskranen en hefbok.....	96
Elektrische pallethefwagens.....	97
Materiaalheffers	100
Hefwagens met handlier.....	102
Palletheffer en hydraulische hefwagens	103
Hef tafelwagens	106
Magazijnbakken en transportkranen.....	108
Transportwagens met bakken	117
Stortgoedwagens	118
Gasflessenwagens.....	120
Kiep wagens voor vaten	121
Milieukasten.....	123
Werkplaatsstoelen	126
Lessenaars	128
Werkplaatswagens	134
Verrijdbare werkbanken en compacte werkbanken	140
Pak- en weegstations	152
Werktafels	154
Werkbanken	156
Gereedschapskasten	162
Sociaalruimtes inrichten	170
Garderobes en kledingkasten.....	176
Bureaustoelen	200
Zitgroepen	203
Schrijftafel-combinaties	209
Kantoorkasten	212
Sorteerstations	218
Kleine meubelen en prospectstaanders	220
Wielen en onderdelen.....	228

*** Direct zeer leuke kortingen op meer dan 25.000 artikelen!



Verklaring van de symbolen



Transportwagens, werktafels en Werkbanken met dit symbool zijn zonder meerprijs in 10 kleuren leverbaar. Standaardkleur is RAL 5010.

RAL 5010, gentiaanblauw (standaard)
RAL 5012, lichtblauw
RAL 5007, briljantblauw
RAL 1028, meloengeel
RAL 2004, zuiveloranje
RAL 3003, robijnrood
RAL 6011, resedagroen
RAL 7016, antracietgrijs
RAL 7021, zwartgrijs
RAL 7035, lichtgrijs



Bij andere producten of andere kleuren zijn – voor zover mogelijk – andere kleurstellingen op aanvraag tegen een meerprijs van slechts 10 % leverbaar.



Deze producten zijn zonder meerprijs in 2 kleuren leverbaar.

RAL 5010, gentiaanblauw (standaard)
RAL 7016, antracietgrijs



Deze producten bevatten componenten van hoogwaardige multiplex, watervast gelijmd vlg. DIN EN 314-2.

*** Direct zeer leuke kortingen op meer dan 25.000 artikelen!

Deze producten zijn zondere verdere montage direct inzetbaar. Dit betekent: uitpakken en rijden!



TAUROSTARK

Deze artikelen worden ongemonteerd geleverd en zijn eenvoudig te monteren. Tegen meerprijs bieden wij u voor deze artikelen een montage-service aan, dit betekent dat het artikel compleet gemonteerd geleverd wordt. De meerprijs is afhankelijk van het soort product.



Bij producten met dit teken is de garantie 5 jaar.



Bij producten met dit teken verlengen wij zelfs de garantieperiode tot 10 jaar.

Voorwaarde voor alle garantieverleningen is dat het apparaat oordeelkundig en bestemmingsgericht gebruik wordt. Uitzonderingen zijn verschillende slijtdelen (wielen, lagers, pakkingen enz.) Technische wijzigingen voorbehouden.

Alle prijzen exclusief BTW.
Alle producten worden binnen het Nederlandse vasteland franco inclusief verpakking geleverd.

Extra kosten bij:

bestellingen onder 50,00 €	7,00 €
levering met een vastgestelde leveringsdatum:	25,00 €
levering met vooraf een telefonische melding:	4,50 €





Uitvoering 1000 × 700

bestelnr. 11-1315

€ **303,-**



schrijfplateau

bestelnr. 48-1000

€ **30,-**

draadkorf

binnen: 430 × 190 × 195 mm

bestelnr. 48-140

€ **41,-**

met buishek,
1000 × 700 mm

bestelnr. 11-1317

€ **373,-**

met zijbeugels, 1000 × 700 mm
beugelhoogte 750 en 500 mm

bestelnr. 11-1321

€ **323,-**

*** Direct zeer leuke kortingen op meer dan 25.000 artikelen!



muntslot

bestelnr. 48-210

€ **44,-**

wandbevestiging

voor muntslot, met ketting

bestelnr. 48-212

€ **39,-**

technische pluspunten:

CC-wagens kunnen plaatsbesparend in elkaar worden geschoven en besparen daardoor veel kostbare ruimte. Vast gelaste staalconstructie. Zonder montage direct inzetbaar.

- slijtvaste laadvlakken van hoogwaardig multiplex met watervast oppervlak volgens DIN EN 314-2
- twee zwenk- en twee bokwielen met TPE-banden en kunststofvelgen wiel-ø 200 mm, voorzien van kogellagers
- zwenkwielen met totaal vastzetters volgens EN 1757-3, .
- hoogwaardige poedercoating, standaard RAL 5010 gentiaanblauw, 9 andere kleuren zonder meerprijs

ROTAURO®
TRANSPORTGERÄTE



laadvlak L × B mm	maten L × B × H mm	wiel-ø mm	draagv. kg	1 laadvlak		1 laadvlak met buishek		met zijbeugels	
				bestelnr.	prijs	bestelnr.	prijs	bestelnr.	prijs
850 × 500	980 × 633 × 1100	160	300	11-1313	272,-	---	---	---	---
1000 × 600	1130 × 733 × 1140	200	300	11-1314	293,-	---	---	---	---
1000 × 700	1130 × 833 × 1140	200	300	11-1315	303,-	11-1317	373,-	11-1321	323,-
1200 × 800	1340 × 933 × 1140	200	300	11-1316	345,-	11-1318	407,-	11-1322	377,-

Magazijnwagens serie F 250

Tauroflex basic, een prijsgunstige instap in het zeer diverse Tauroflex-systeem!

- met duwbeugel
- compacte aanlevering, eenvoudig te monteren
- maximum draagvermogen 250 kg ofwel 350 kg
- laadvlak van MDF-plaat beuken
- laadvlak zonder bordlijst
- 2 zwenkwielen en 2 bokwielen met TPE-banden in grijs op kunststofvelgen
- wiel-ø 125 mm ofwel 160 mm, wielnaven met kogellagers
- zwenkwielen met vastzetters conform EN 1757-3 (veiligheid van de platformwagen)
- hoogwaardige poedercoating in RAL 5010, gentiaanblauw

Magazijnwagen

met 1 duwbeugel
laadvlak 850 × 500 mm
wiel-ø 125 mm
draagvermogen max. 250 kg
bestelnr. 120-1000

€ 121,-



Magazijnwagen

met 1 duwbeugel
laadvlak 1000 × 600 mm
wiel-ø 160 mm
draagvermogen max. 350 kg
bestelnr. 120-1003

€ 167,-

*** Direct zeer leuke kortingen op meer dan 25.000 artikelen!



basic

een prijsgunstige instap in
het TAUROFLEX-systeem

TAUROFLEX®
FLEXIBLE TRANSPORTGERÄTE



maat laadvlak mm		afmetingen mm			wiel-ø mm	draagverm. kg	gewicht kg	bestelnr.	prijs €
l	b	L	B	H					
Magazijnwagen met 1 duwbeugel, draagvermogen 250 kg									
850	500	965	500	1015	125	250	17	120-1000	121,-
1000	600	1115	600	1015	125	250	20	120-1001	142,-
Magazijnwagen met 1 duwbeugel, draagvermogen 350 kg									
850	500	965	500	1050	160	350	17	120-1002	146,-
1000	600	1115	600	1050	160	350	20	120-1003	167,-
Montageservice: Meerprijs voor volledig gemonteerde levering								48-1500	20,-

Magazijnwagens F 300



- met duwbeugel (vast of inklapbaar) of met kopwand van hout
 - compacte aanlevering, eenvoudig te monteren
 - draagvermogen max. 300 kg
 - hoogwaardige laadvlak van multiplexhout, watervast verlijmd volgens DIN EN 314-2
 - laadvlak zonder bordlijst
 - 2 zwenkwielen en 2 bokwielen met TPE-banden in grijs op kunststofvelgen
 - wiel-ø 125 mm, wielnaven met kogellagers
 - zwenkwielen met vastzetters conform EN 1757-3
 - hoogwaardige poedercoating in RAL 5010, gentiaanblauw (standaard)
RAL 7016, antracietgrijs zonder meerprijs
- andere RAL-kleuren tegen meerprijs van slechts 10%**



Magazijnwagen

met 1 duwbeugel
laadvlak 850 × 500 mm

bestelnr. 100-1003

€ **135,-**

Magazijnwagen

met 1 duwbeugel
laadvlak 1000 × 600 mm

bestelnr. 100-1004

€ **156,-**



*** Direct zeer leuke kortingen op meer dan 25.000 artikelen!

Laadvlak zonder bordlijst!



TAUROFLEX
FLEXIBLE TRANSPORTGERÄTE



maat laadvlak mm		afmetingen mm			wiel-ø mm	draagverm. kg	gewicht kg	bestelnr.	prijs €
l	b	L	B	H					
Magazijnwagen met 1 duwbeugel									
850	500	965	500	1015	125	300	17	100-1003	135,-
1000	600	1115	600	1015	125	300	20	100-1004	156,-
Magazijnwagen met 1 duwbeugel, inklapbaar									
850	500	965	500	1015	125	300	17	100-1102	156,-
1000	600	1115	600	1015	125	300	20	100-1103	188,-
Magazijnwagen met 1 kopwand van hout									
850	500	965	500	1015	125	300	19	100-1017	156,-
1000	600	1115	600	1015	125	300	22	100-1018	177,-
Montageservice: Meerprijs voor volledig gemonteerde levering								48-1500	20,-

Magazijnwagens serie R 300



bestelnr. 10-1002

€ 240,-



bestelnr. 10-1086

€ 272,-

draadkorf tegen meerprijs!

*** Direct zeer leuke kortingen op meer dan 25.000 artikelen!

technische pluspunten:

vastgelaste constructie van staalbuis, direct inzetbaar
laadvlakken van multiplex, watervast verlijmd volgens DIN EN 314-2

naar keuze met stabiele rand om het bovenste laadvlak,
van buis ø 27 mm

standaard met TPE-wielen, ø 125 mm in grijs,
met kogellagers

milieuvriendelijke poedercoating
standaard RAL 5010, gentiaanblauw
9 andere kleuren zonder meerprijs.

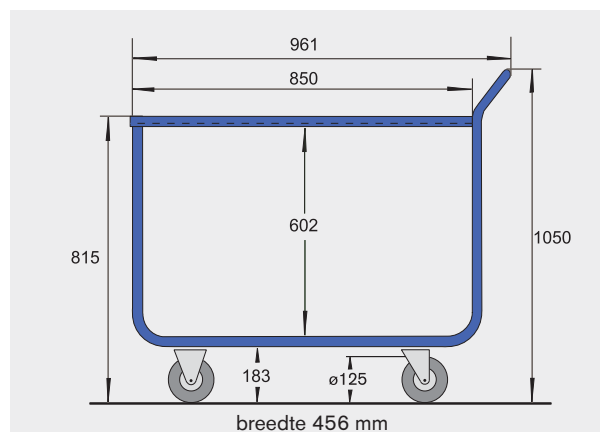

ROTAURO®
TRANSPORTGERÄTE



2 wieluitvoeringen draagvermogen 300 kg	zonder rand	met rand	draadkorf aanhangbaar, glansverzinkt, L x B x H: 450 x 205 x 205 mm maas afmeting 95 x 35 mm bestelnr. 48-140
wiel-ø 125 mm TPE, grijs kunststof-velgen kogellagers	10-1002 240,-	10-1086 272,-	41,-
wiel-ø 125 mm polyamide polyamide-velgen rollenlagers	10-1002-R21 251,-	10-1086-R21 282,-	
met totaal-vastzetters op de zwenkwieken volgens EN 1757-3			schrijfplateau aanschroefbaar, van hout, voor formaat staand DIN A4, hoogte 320 mm, breedte 220 mm, met bevestigingsmateriaal bestelnr. 48-1000 30,-



bestelnr. 10-1089

€ **324,-**

draadkorf tegen meerprijs!

bestelnr. 10-1088

€ **314,-**



technische pluspunten:

lichte en handzaam uitgevoerde serie met 4 soorten wielen leverbaar. de dragende constructie bestaat uit stalen buis van, \varnothing 27 mm. laadvlakken uit multiplex, watervast verlijmd volgens DIN EN 314-2

alle metalen delen met poedercoating behandeld, standaard in RAL 5010, gentiaanblauw. 9 andere kleuren zonder meerprijs.

grotere wielen – met kogellagers – lopen lichter. luchtbanden zijn bijzonder geschikt voor oneffen vloeren of breekbare goederen.



Direct zeer leuke kortingen op meer dan 25.000 artikelen!

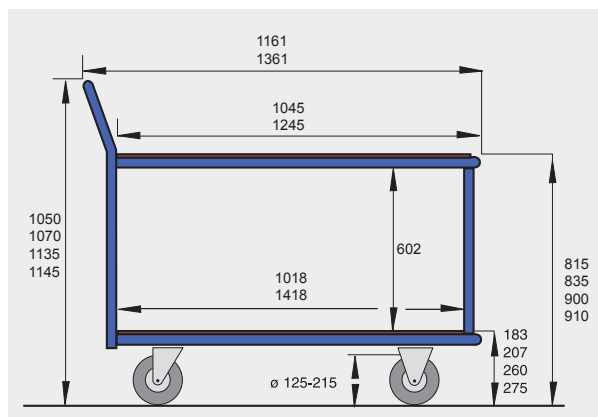

4 wieluitvoeringen			zonder rand		met rand	
			1000 × 600	1200 × 600	1000 × 600	1200 × 600
wiel- \varnothing : 125 mm voor af en toe gebruik of lage belasting	banden: TPE velgen: kunststof lagers: kogellagers	draagverm. 300 kg 10-1003 282,-	draagverm. 300 kg 10-1088 314,-	draagverm. 300 kg 10-1089 324,-	draagverm. 300 kg 10-1090 356,-	
wiel- \varnothing : 125 mm lage rolweerstand bestand tegen chemicaliën	banden: polyamide velgen: polyamide lagers: rollagers	draagverm. 300 kg 10-1003-R21 293,-	draagverm. 300 kg 10-1088-R21 324,-	draagverm. 300 kg 10-1089-R21 335,-	draagverm. 300 kg 10-1090-R21 366,-	
wiel- \varnothing : 160 mm licht rijden met grote wielen	banden: TPE velgen: kunststof lagers: kogellagers	draagverm. 300 kg 10-1003-R03 303,-	draagverm. 300 kg 10-1088-R03 335,-	draagverm. 300 kg 10-1089-R03 345,-	draagverm. 300 kg 10-1090-R03 377,-	
wiel- \varnothing : 200 mm voor buitengebruik en breekbare goederen	banden: luchtbanden velgen: staal lagers: rollagers	draagverm. 300 kg 10-1003-R62 356,-	draagverm. 300 kg 10-1088-R62 377,-	draagverm. 300 kg 10-1089-R62 387,-	draagverm. 300 kg 10-1090-R62 419,-	
met totaal-vastzetters op de zwenkwielen volgens EN 1757-3						

Platformwagens serie F 250

basic

een prijsgunstige instap in
het TAUROFLEX-systeem



Platformwagen
met 1 duwbeugel
laadvlak 850 × 500 mm
met bordlijst

bestelnr. 120-1100

€ **125,-**



Platformwagen
met 2 duwbeugels
laadvlak 1000 × 600 mm
zonder bordlijst

bestelnr. 120-1107

€ ~~188,-~~

*** Direct zeer leuke kortingen op meer dan 25.000 artikelen!

technische pluspunten:

- compacte aanlevering, eenvoudig te monteren
- maximum draagvermogen 250 kg
- laadvlak van MDF-plaat beuken
- laadvlak naar keuze met of zonder bordlijst
- 2 zwenkwielen en 2 bokwielen met TPE-banden in grijs op kunststofvelgen
- wiel-ø 125 mm. wielnaven met kogellagers
- zwenkwielen met vastzetters conform EN 1757-3
- hoogwaardige poedercoating in RAL 5010, gentiaanblauw
andere RAL-kleuren tegen meerprijs van slechts 10%

De 10 mm hoge omranding voorkomt dat de goederen van het laadvlak afglijden.



TAUROFLEX®
FLEXIBLE TRANSPORTGERÄTE



5
jaar
kwaliteitsgarantie

maat laadvlak mm		afmetingen			wiel-ø mm	draagverm. kg	gewicht kg	met bordlijst		zonder bordlijst	
l	b	L	B	H			bestelnr.	prijs €	bestelnr.	prijs €	
Platformwagen, met 1 duwbeugel											
850	500	1025	500	1015	125	250	120-1100	125,-	120-1102	135,-	
1000	600	1175	600	1015	125	250	120-1101	146,-	120-1103	156,-	
Platformwagen, met 2 duwbeugels											
850	500	1115	500	1015	125	250	120-1104	156,-	120-1106	167,-	
1000	600	1265	600	1015	125	250	120-1105	177,-	120-1107	188,-	
Montageservice: Meerprijs voor volledig gemonteerde levering									48-1500	20,-	

Platformwagens serie F 300



Basiswagen

laadvlak 1000 × 600 mm

bestelnr. 100-1002

€ 135,-



Platformwagen

met 2 duwbeugels
laadvlak 1000 × 600 mm

bestelnr. 101-1022

€ 198,-



Platformwagen

met 1 duwbeugel
laadvlak 850 × 500 mm

bestelnr. 101-1019

€ 146,-



*** Direct zeer leuke kortingen op meer dan 25.000 artikelen!

technische pluspunten:

- basiswagen met duwbeugels, geschroefd
 - compacte aanlevering, eenvoudig te monteren
 - maximum draagvermogen 300 kg
 - hoogwaardige laadvlakken uit multiplexhout, watervast verlijmd volgens DIN EN 314-2
 - laadvlak met een 10 mm bordlijst
 - 2 zwenk- en 2 bokwielen met grijze TPE-banden op kunststofvelgen
 - wiel-ø 125 mm, wielnaven met kogellagers
 - zwenkwielen met vastzetters conform EN 1757-3
 - hoogwaardige poedercoating in RAL 5010, gentiaanblauw (standaard)
RAL 7016, antracietgrijs zonder meerprijs
- andere RAL-kleuren tegen meerprijs van slechts 10%

De 10 mm hoge omranding voorkomt dat de goederen van het laadvlak afglijden.



TAUROFLEX®
FLEXIBLE TRANSPORTGERÄTE



maat laadvlak mm		afmetingen			wiel-ø mm	draagverm. kg	gewicht kg	bestelnr.	prijs €
l	b	L	B	H					
Basiswagen									
850	500	920	500	205	125	300	15	100-1001	114,-
1000	600	1070	600	205	125	300	19	100-1002	135,-
Platformwagen, met 1 duwbeugel									
850	500	1025	500	1015	125	300	17	101-1019	146,-
1000	600	1175	600	1015	125	300	22	101-1020	167,-
Platformwagen, met 2 duwbeugels									
850	500	1115	500	1015	125	300	19	101-1021	177,-
1000	600	1265	600	1015	125	300	25	101-1022	198,-
Montageservice: Meerprijs voor volledig gemonteerde levering								48-1500	20,-

Platformwagens serie F 500



Platformwagen
met 1 duwbeugel
laadvlak 1000 × 600 mm
bestelnr. 120-1109
€ **167,-**



Platformwagen
met 2 duwbeugels
laadvlak 1000 × 700 mm
bestelnr. 120-1114
€ **215,-**

*** Direct zeer leuke kortingen op meer dan 25.000 artikelen!

technische pluspunten:

- solide frameconstructie uit profielstaal en staalbuis
- systeemcomponenten worden eenvoudig met de basiswagens verschroefd
- compacte aanlevering, eenvoudig te monteren
- laadvlak van MDF-plaat, beuken
- legborden liggen beschermd in een stalen frame
- 2 zwenk- en 2 bokwielen met grijze TPE-banden op kunststofvelgen, wieldiameter 160 mm, wielnaven met kogellagers
- zwenkwielen met vastzetters conform EN 1757-3
- hoogwaardige poedercoating in RAL 5010 gentiaanblauw
andere RAL-kleuren tegen meerprijs van slechts 10%

basic
een prijsgunstige instap in
het TAUFLEX-systeem

TAUFLEX®
FLEXIBLE TRANSPORTGERÄTE



maat laadvlak mm		afmetingen			wiel-ø mm	draagverm. kg	gewicht kg	bestelnr.	prijs €
l	b	L	B	H					
Platformwagens, met 1 duwbeugel									
850	500	1010	500	1060	160	500	20	120-1108	156,-
1000	600	1160	600	1100	160	500	33	120-1109	167,-
1000	700	1160	700	1100	160	500	35	120-1110	177,-
1200	800	1360	800	1100	160	500	41	120-1111	198,-
Platformwagens, met 2 duwbeugels									
850	500	1100	500	1060	160	500	22	120-1112	188,-
1000	600	1250	600	1100	160	500	36	120-1113	198,-
1000	700	1250	700	1100	160	500	39	120-1114	215,-
1200	800	1450	800	1100	160	500	46	120-1115	240,-
Montageservice: Meerprijs voor volledig gemonteerde levering								48-1500	20,-

Platformwagens serie F 600



Platformwagen
met 1 duwbeugel
laadvlak 1000 × 700 mm
bestelnr. 103-1002
€ 200,-



Platformwagen
met 2 duwbeugels
laadvlak 1000 × 700 mm
bestelnr. 103-1010
€ 236,-



Basiswagen
laadvlak 850 × 500 mm
bestelnr. 102-1000
€ 146,-

technische pluspunten:

- flexibel modulesysteem met steek-schroefverbindingen
 - solide frameconstructie uit profielstaal en staalbuis
 - systeemcomponenten worden eenvoudig met de basiswagen verschroefd
 - compacte aanlevering, eenvoudig te monteren
 - hoogwaardige laadvlakken uit multiplexhout, watervast volgens DIN EN 314-2
 - legborden liggen beschermd in een stalen frame
 - 2 zwenk- en 2 bokwielen met grijze TPE-banden op kunststofvelgen, wieldiameter 160 resp. 200 mm, wielnaven met kogellagers
 - zwenkwielen met vastzetters conform EN 1757-3
 - hoogwaardige poedercoating in RAL 5010, gentiaanblauw (standaard) RAL 7016, antracietgrijs zonder meerprijs
- andere RAL-kleuren tegen meerprijs van slechts 10%**

Direct zeer leuke kortingen op meer dan 25.000 artikelen!



maat laadvlak mm		afmetingen			wiel-ø mm	draagverm. kg	gewicht kg	bestelnr.	prijs €
l	b	L	B	H					
Basiswagen									
850	500	920	500	250	160	500	18	102-1000	146,-
1000	600	1070	600	290	200	600	30	102-1001	156,-
1000	700	1070	700	290	200	600	31	102-1002	167,-
1200	800	1270	800	290	200	600	36	102-1003	177,-
Platformwagen, met 1 duwbeugel									
850	500	1010	500	1060	160	500	20	103-1000	177,-
1000	600	1160	600	1100	200	600	33	103-1001	188,-
1000	700	1160	700	1100	200	600	35	103-1002	200,-
1200	800	1360	800	1100	200	600	41	103-1003	219,-
Platformwagen, met 2 duwbeugels									
850	500	1100	500	1060	160	500	22	103-1008	209,-
1000	600	1250	600	1100	200	600	36	103-1009	219,-
1000	700	1250	700	1100	200	600	39	103-1010	236,-
1200	800	1450	800	1100	200	600	46	103-1011	261,-
Montageservice: Meerprijs voor volledig gemonteerde levering								48-1500	20,-

Platformwagens serie F 600



Platformwagen

met 3 wanden van hout
laadvlak 1000 x 700 mm

bestelnr. 103-1022

€ **305,-**



Platformwagen

met 1 kopwand
laadvlak 1000 x 700 mm

bestelnr. 103-1014

€ **221,-**



technische pluspunten:

- solide frameconstructie uit profielstaal en staalbuis
- compacte aanlevering, eenvoudig te monteren
- laadvlakken en wanden uit multiplexhout, watervast volgens DIN EN 314-2
- legborden liggen beschermd in een staal frame
- hoogte van de wanden 525 mm
- 2 zwenk- en 2 bokwielen met grijze TPE-banden op kunststofvelgen, wieldiameter 160 resp. 200 mm, wielnaven met kogellagers
- zwenkwielen met vastzetters conform EN 1757-3
- hoogwaardige poedercoating in RAL 5010, gentiaanblauw (standaard) RAL 7016, antracietgrijs zonder meerprijs

andere RAL-kleuren tegen meerprijs van slechts 10%

*** Direct van de fabriek korting op meer dan 25.000 artikelen!



maat laadvlak mm		afmetingen			wiel-ø mm	draagverm. kg	gewicht kg	bestelnr.	prijs €
l	b	L	B	H					
Platformwagen met 1 kopwand van hout									
850	500	1010	500	1060	160	500	21	103-1012	198,-
1000	600	1160	600	1100	200	600	35	103-1013	209,-
1000	700	1160	700	1100	200	600	37	103-1014	221,-
1200	800	1360	800	1100	200	600	44	103-1015	240,-
Platformwagen met 2 kopwanden van hout									
850	500	1100	500	1060	160	500	25	103-1016	240,-
1000	600	1250	600	1100	200	600	40	103-1017	251,-
1000	700	1250	700	1100	200	600	43	103-1018	263,-
1200	800	1450	800	1100	200	600	52	103-1019	282,-
Platformwagen met 3 wanden van hout									
850	500	1100	500	1060	160	500	29	103-1020	282,-
1000	600	1250	600	1100	200	600	45	103-1021	293,-
1000	700	1250	700	1100	200	600	49	103-1022	305,-
1200	800	1450	800	1100	200	600	61	103-1023	324,-
Platformwagen met 4 wanden van hout									
850	500	1100	500	1060	160	500	32	103-1024	324,-
1000	600	1250	600	1100	200	600	50	103-1025	335,-
1000	700	1250	700	1100	200	600	55	103-1026	347,-
1200	800	1450	800	1100	200	600	69	103-1027	366,-
Montageservice: Meerprijs voor volledig gemonteerde levering								48-1500	20,-

Platformwagens serie F 600



Platformwagen

met 3 wanden van gaas
laadvlak 1000 × 700 mm

bestelnr. 103-1038

€ **305,-**

Platformwagen

met 4 wanden van gaas
laadvlak 1000 × 700 mm

bestelnr. 103-1042

€ **347,-**

Platformwagen

met 1 kopwand
laadvlak 1000 × 700 mm

bestelnr. 103-1030

€ **221,-**

technische pluspunten:

- solide frameconstructie uit profielstaal en staalbuis
- compacte aanlevering, eenvoudig te monteren
- laadvlakken uit multiplexhout, watervast verlijmd volgens DIN EN 314-2
- legborden liggen beschermd in een stalen frame
- verzinkte gaaswanden, hoogte 525 mm, maasgrootte 50 × 50 mm, draad-ø 3 mm
- 2 zwenk- en 2 bokwielen met grijze TPE-banden op kunststofvelgen, wiel diameter 160 resp. 200 mm, wielnaven met kogellagers
- zwenkwielen met vastzetters conform EN 1757-3
- hoogwaardige poedercoating in RAL 5010, gentiaanblauw (standaard)

RAL 7016, antracietgrijs zonder meerprijs

andere RAL-kleuren tegen meerprijs van slechts 10%

TAUROFLEX®
FLEXIBLE TRANSPORTGERÄTE



maat laadvlak mm		afmetingen			wiel-ø mm	draagverm. kg	gewicht kg	bestelnr.	prijs €
l	b	L	B	H					
Platformwagen met 1 kopwand van gaas									
850	500	1010	500	1060	160	500	21	103-1028	198,-
1000	600	1160	600	1100	200	600	34	103-1029	209,-
1000	700	1160	700	1100	200	600	36	103-1030	221,-
1200	800	1360	800	1100	200	600	43	103-1031	240,-
Platformwagen met 2 kopwanden van gaas									
850	500	1100	500	1060	160	500	24	103-1032	240,-
1000	600	1250	600	1100	200	600	39	103-1033	251,-
1000	700	1250	700	1100	200	600	42	103-1034	263,-
1200	800	1450	800	1100	200	600	51	103-1035	282,-
Platformwagen met 3 wanden van gaas									
850	500	1100	500	1060	160	500	26	103-1036	282,-
1000	600	1250	600	1100	200	600	42	103-1037	293,-
1000	700	1250	700	1100	200	600	45	103-1038	305,-
1200	800	1450	800	1100	200	600	55	103-1039	324,-
Platformwagen met 4 wanden van gaas									
850	500	1100	500	1060	160	500	28	103-1040	324,-
1000	600	1250	600	1100	200	600	44	103-1041	335,-
1000	700	1250	700	1100	200	600	48	103-1042	347,-
1200	800	1450	800	1100	200	600	59	103-1043	366,-
Montageservice: Meerprijs voor volledig gemonteerde levering								48-1500	20,-

Platformwagens serie F 600



technische pluspunten: *** Direct zeer leuke kortingen op meer dan 25.000 artikelen!

degelijke gelaste stalen constructie

- profiel: hoekijzer, 40 × 40 × 4 mm
- beugel: staalbuis, ø 34 mm
- laadvlak: multiplex, watervast verlijmd volgens DIN EN 314-2
- wanden: multiplex, watervast verlijmd volgens DIN EN 314-2 bevestigd in stalen profielen
- afwerking: milieuvriendelijke poedercoating
- kleur: standaard in RAL 5010, gentiaanblauw, RAL 7016, antracietgrijs zonder meerprijs andere RAL-kleuren tegen meerprijs van slechts 10%
- wielen: 4 wieluitvoeringen met ø 200 mm, luchtbanden met ø 220 mm
luchtbanden tot 500 kg draagvermogen of elektrisch geleidende wielen op aanvraag

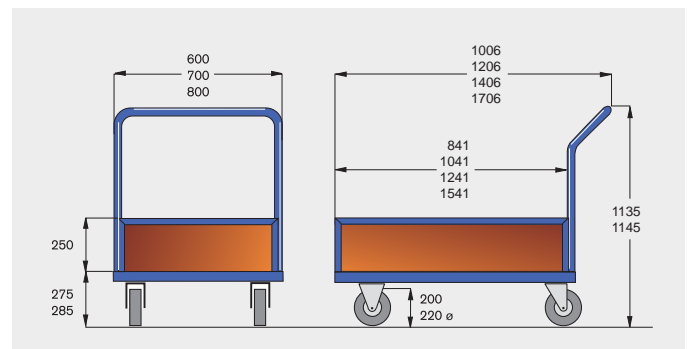

wieluitvoeringen		uitvoering			
		800 × 600	1000 × 700	1200 × 800	1500 × 700
standaard uitvoering, voor normaal gebruik en licht rijden	banden: TPE velgen: kunststof lagers: kogellagers	draagverm. 600 kg 12-1060 293,-	draagverm. 600 kg 12-1062 324,-	draagverm. 600 kg 12-1063 345,-	draagverm. 600 kg 12-1064 387,-
voor vochtige vloeren lage rolweerstand bestand tegen chemicaliën	banden: polyamide velgen: polyamide lagers: kogellagers	draagverm. 600 kg 12-1060-R26 365,-	draagverm. 600 kg 12-1062-R26 390,-	draagverm. 600 kg 12-1063-R26 414,-	draagverm. 600 kg 12-1064-R26 455,-
vloervriendelijk wielen lage rolweerstand bestand tegen chemicaliën	banden: polyurethaan velgen: polyamide lagers: kogellagers	draagverm. 600 kg 12-1060-R32 401,-	draagverm. 600 kg 12-1062-R32 425,-	draagverm. 600 kg 12-1063-R32 449,-	draagverm. 600 kg 12-1064-R32 490,-
voor oneffen vloeren en buitengebruik, en breekbare goederen	banden: luchtbanden velgen: staal lagers: kogellagers	draagverm. 350 kg 12-1060-R66 458,-	draagverm. 350 kg 12-1062-R66 482,-	draagverm. 350 kg 12-1063-R66 506,-	draagverm. 350 kg 12-1064-R66 547,-
met totaal-vastzetters op de zwenkwielen volgens EN 1757-3					

Platformwagens serie F 600



TAUOSTARK®



technische pluspunten:

degelijke gelaste stalen constructie

- profiel: hoekijzer, 40 × 40 × 4 mm
- beugel: staalbuis, ø 34 mm
- laadvlak: multiplex, watervast verlijmd volgens DIN EN 314-2
- zijwanden: multiplex, watervast verlijmd volgens DIN EN 314-2
- afwerking: milieuvriendelijke poedercoating
- kleur: standaard in RAL 5010, gentiaanblauw, RAL 7016, antracietgrijs zonder meerprijs
andere RAL-kleuren tegen meerprijs van slechts 10%
- wielen: 4 wieluitvoeringen met ø 200 mm
luchtbanden met ø 220 mm
streepvrije uitvoering tegen meerprijs

luchtbanden tot 500 kg draagvermogen of
elektrisch geleidende wielen op aanvraag

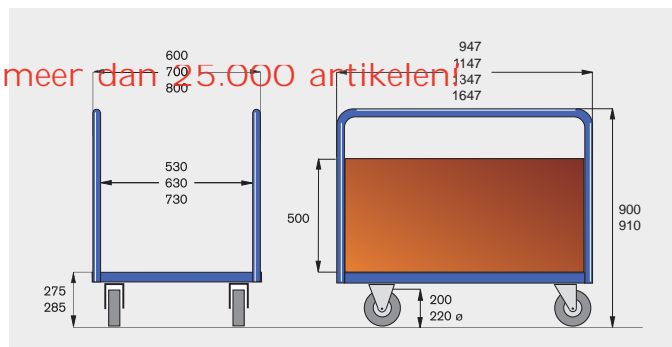

*** Direct zeer leuke kortingen op meer dan 25.000 artikelen!

TAUROFLEX®
FLEXIBLE TRANSPORTGERÄTE



5 wieluitvoeringen		uitvoering			
		800 × 600	1000 × 700	1200 × 800	1500 × 700
standaard uitvoering, voor normal gebruik en licht rijden	banden: TPE velgen: kunststof lagers: kogellagers	draagverm. 600 kg 12-1075 293,-	draagverm. 600 kg 12-1077 303,-	draagverm. 600 kg 12-1078 324,-	draagverm. 600 kg 12-1079 366,-
voor vochtige vloeren lage rolweerstand bestand tegen chemicaliën	banden: polyamide velgen: polyamide lagers: kogellagers	draagverm. 600 kg 12-1075-R26 366,-	draagverm. 600 kg 12-1077-R26 380,-	draagverm. 600 kg 12-1078-R26 405,-	draagverm. 600 kg 12-1079-R26 460,-
vloervriendelijk wielen lage rolweerstand bestand tegen chemicaliën	banden: polyurethaan velgen: polyamide lagers: kogellagers	draagverm. 600 kg 12-1075-R32 403,-	draagverm. 600 kg 12-1077-R32 418,-	draagverm. 600 kg 12-1078-R32 445,-	draagverm. 600 kg 12-1079-R32 506,-
voor oneffen vloeren en buitengebruik, en breekbare goederen	banden: luchtbanden velgen: staal lagers: kogellagers	draagverm. 350 kg 12-1075-R66 464,-	draagverm. 350 kg 12-1077-R66 480,-	draagverm. 350 kg 12-1078-R66 511,-	draagverm. 350 kg 12-1079-R66 582,-
met totaal-vastzetters op de zwenkwielen volgens EN 1757-3					

Platformwagens serie R 1200

vanaf
€ 471,-



draagvermogen 1200 kg
geen montage,
direct inzetbaar,
slijtvaste laadvlak!

vanaf
€ 366,-



*** Direct zeer leuke kortingen op meer dan 25.000 artikelen!

technische pluspunten:

- hoog belastbare gelaste staalconstructie
- slijtvaste laadvlak uit hoogwaardig multiplexhout, watervast verlijmd volgens DIN EN 314-2
- uit te breiden met een dissel en koppeling en centraal met een pedaal te bedienen vastzetrem
- hoogwaardige wieluitvoering met kogellagers en lichtlopende elastische rubberen banden
- standaard in 4 laadvlakmaten leverbaar
- **afwijkende maten zijn op aanvraag mogelijk**
- milieuvriendelijke poedercoating, standaard in RAL 5010, gentiaanblauw, 9 andere kleuren zonder meerprijs



centrale vastzetrem

bestelnr. 48-1210
meerprijs 104,-

koppeling

bestelnr. 48-1202
meerprijs 58,-

dissel

bestelnr. 48-1201
meerprijs 98,-

laadvlak	1000 × 700	1200 × 800	1600 × 800	2000 × 800
uitvoeringen met duwbeugels				
platformwagen met 1 duwbeugel elastische rubberen banden op aluminium velgen, kogelgel.	24-1005 366,-	24-1006 408,-	24-1007 461,-	24-1008 566,-
platformwagen met 2 duwbeugels elastische rubberen banden op aluminium velgen, kogelgel.	24-1010 398,-	24-1011 450,-	24-1012 513,-	24-1013 629,-
uitvoeringen met kopwanden				
platformwagen met 1 kopwand elastische rubberen banden op aluminium velgen, kogelgel.	24-1015 408,-	24-1016 450,-	24-1017 513,-	24-1018 629,-
platformwagen met 2 kopwanden elastische rubberen banden op aluminium velgen, kogelgel.	24-1020 471,-	24-1021 524,-	24-1022 597,-	24-1023 723,-
accessoires:				
separate lengte wand uit multiplexhout voor platformwagens met 2 kopwanden	48-1263 65,-	48-1264 68,-	48-1265 79,-	48-1266 84,-

De nieuwe serie platformwagens met extra hoog draagvermogen en met een modulair concept

- extreem belastbare gelaste staalconstructie
- slijtvaste laadvlak uit hoogwaardig multiplexhout
watervast verlijmd volgens DIN EN 314-2
- uit te breiden met een dissel en koppeling en centrale vastzetrem
- hoogwaardige wieluitvoering met kogellagers, aluminium velgen en polyurethaan banden, draagvermogen 2200 kg
- standaard in 4 laadvlakmaten leverbaar
- afwijkende maten zijn op aanvraag mogelijk
- milieuvriendelijke poedercoating, standaard in RAL 5010, gentiaanblauw, 9 andere kleuren zonder meerprijs

**draagvermogen 2200 kg
 geen montage,
 direct inzetbaar,
 slijtvaste laadvlak!**



**draagvermogen
 2200 kg**



vanaf
€ 608,-



vanaf
€ 734,-

*** Direct zeer leuke kortingen op meer dan 25.000 artikelen!



laadvlak	1000 × 700	1200 × 800	1600 × 800	2000 × 800
draagvermogen 2200 kg				
platformwagen met 1 duwbeugel polyurethaan banden op aluminium velgen, kogelgelagerd	24-2006 608,-	24-2007 639,-	24-2008 692,-	24-2009 755,-
platformwagen met 2 duwbeugels polyurethaan banden op aluminium velgen, kogelgelagerd	24-2011 650,-	24-2012 692,-	24-2013 755,-	24-2014 828,-
platformwagen met 1 kopwand polyurethaan banden op aluminium velgen, kogelgelagerd	24-2016 650,-	24-2017 692,-	24-2018 755,-	24-2019 828,-
platformwagen met 2 kopwanden polyurethaan banden op aluminium velgen, kogelgelagerd	24-2021 734,-	24-2022 786,-	24-2023 860,-	24-2024 944,-
accessoires:				
separate lengtewand uit multiplexhout voor platformwagen met 2 kopwanden	48-1263 65,-	48-1264 68,-	48-1265 79,-	48-1266 84,-

Tafelwagens serie F 250

Tafelwagen met 3 laadvlakken

met schuine duwbeugel en zonder bordlijst op onderste laadvlak
laadvlak 850 × 500 mm

bestelnr. 120-1214

€ **233,-**



Tafelwagen

met horizontale duwbeugel
onderste laadvlak met bordlijst
laadvlak 1000 × 600 mm

bestelnr. 120-1201

€ **209,-**



basic
een prijsgunstige instap in
het TAUROFLEX-systeem

*** Direct zeer leuke kortingen op meer dan 25.000 artikelen!

eenvoudige opbouw door
inhangbare laadvlakken!

technische pluspunten:

- uitvoeringen met horizontale of schuin gebogen duwbeugel, onderste laadvlak naar keuze met of zonder bordlijst
- compacte aanlevering, eenvoudig te monteren
- max. draagvermogen 250 kg, draagvermogen middelste en bovenste laadvlak 80 kg
- inhangbare laadvlakken van MDF-plaat beuken
- 2 zwenkwielen en 2 bokwielen met TPE-banden in het grijs op kunststofvelgen
- wiel-ø 125 mm, wielnaven met kogellagers
- zwenkwielen met vastzetters conform EN 1757-3
- hoogwaardige poedercoating in RAL 5010, gentiaanblauw
andere RAL-kleuren tegen meerprijs van slechts 10%

extra laadvlakken met en zonder bordlijst op pagina 35



TAUROFLEX®
FLEXIBLE TRANSPORTGERÄTE



maat laadvlak mm		afmetingen			wiel-ø mm	draagverm. kg	gewicht kg	onderste laadvlak met bordlijst		onderste laadvlak zonder bordlijst	
l	b	L	B	H			bestelnr.	prijs	bestelnr.	prijs	
Tafelwagen met 2 laadvlakken en horizontale duwbeugel											
850	500	1025	500	835	125	250	21	120-1200	188,-	120-1202	198,-
1000	600	1175	600	835	125	250	28	120-1201	209,-	120-1203	219,-
Tafelwagen met 3 laadvlakken en horizontale duwbeugel											
850	500	1025	500	835	125	250	25	120-1204	223,-	120-1206	233,-
1000	600	1175	600	835	125	250	32	120-1205	246,-	120-1207	256,-
Tafelwagen met 2 laadvlakken en schuine duwbeugel											
850	500	1025	500	1015	125	250	21	120-1208	188,-	120-1210	198,-
1000	600	1175	600	1015	125	250	28	120-1209	209,-	120-1211	219,-
Tafelwagen met 3 laadvlakken en schuine duwbeugel											
850	500	1025	500	1015	125	250	25	120-1212	223,-	120-1214	233,-
1000	600	1175	600	1015	125	250	32	120-1213	246,-	120-1215	256,-
Montageservice: Meerprijs voor volledig gemonteerde levering										48-1500	20,-

Tafelwagens serie F 300



TAUROSTARK

Tafelwagen met 3 laadvlakken
en horizontale duwbeugel
laadvlak 850 × 500 mm

bestelnr. 101-1005

€ **268,-**



Tafelwagen
met schuine duwbeugel
laadvlak 1000 × 600 mm

bestelnr. 101-1004

€ **226,-**



Tafelwagen
met horizontale duwbeugel
laadvlak 1000 × 600 mm

bestelnr. 101-1002

€ **226,-**

technische pluspunten:

- basiswagen met tafelwagenaopbouw
- uitvoeringen met horizontale of schuine duwbeugel
- compacte aanlevering, eenvoudig te monteren
- maximum draagvermogen 300 kg
- draagvermogen per laadvlak 80 kg
- laadvlakken uit multiplexhout met verzegeld oppervlak
watervast verlijmd volgens DIN EN 314-2
- laadvlak met een 10 mm bordlijst
- 2 zwenk- en 2 bokwielen met grijze TPE-banden op kunststofvelgen
- wiel-ø 125 mm, wielnaven met kogellagers
- zwenkwielen met vastzetters conform EN 1757-3
- hoogwaardige poedercoating in RAL 5010, gentiaanblauw (standaard)
RAL 7016, antracietgrijs zonder meerprijs
andere RAL-kleuren tegen meerprijs van slechts 10%

Bordlijsten van beukenhout
zijn op aanvraag leverbaar!



TAUROFLEX®
FLEXIBLE TRANSPORTGERÄTE



maat laadvlak mm		afmetingen			wiel-ø mm	draagverm. kg	gewicht kg	bestelnr.	prijs €
l	b	L	B	H					
Tafelwagen met 2 laadvlakken en horizontale duwbeugel									
850	500	1025	500	835	125	300	21	101-1001	205,-
1000	600	1175	600	835	125	300	28	101-1002	226,-
Tafelwagen met 3 laadvlakken en horizontale duwbeugel									
850	500	1025	500	835	125	300	25	101-1005	268,-
1000	600	1175	600	835	125	300	32	101-1006	299,-
Tafelwagen met 2 laadvlakken en schuine duwbeugel									
850	500	1025	500	1015	125	300	21	101-1003	205,-
1000	600	1175	600	1015	125	300	28	101-1004	226,-
Tafelwagen met 3 laadvlakken en schuine duwbeugel									
850	500	1025	500	1015	125	300	25	101-1007	268,-
1000	600	1175	600	1015	125	300	32	101-1008	299,-
Montageservice: Meerprijs voor volledig gemonteerde levering								48-1500	20,-

Tafelwagens serie R 300



3 laadvlakken 1000 × 600 mm
wielen met TPE-banden,
grijs, 125 mm ø
bestelnr. 11-1085
€ 404,-

2 laadvlakken 1000 × 600 mm
wielen met TPE-banden, grijs, 125 mm ø
bestelnr. 11-1058

€ 289,-



2 laadvlakken 800 × 500 mm
wielen met TPE-banden, grijs, 125 mm ø
bestelnr. 11-1054

€ 236,-



*** Direct zeer leuke kortingen op meer dan 25.000 artikelen!



Technische pluspunten:

- de wagens worden volledig gemonteerd geleverd,
– geen tijdverlies door zelfmontage –
- in een solide constructie van staalbuis, buis-ø 27 mm.
- 3 verschillende bordlijsten van staalprofiel 15 mm, beuken 15 mm en verlijmd beuken 75 mm hoog.
- laadvlakken van multiplex, watervast verlijmd volgens DIN EN 314-2
- 2 afmetingen: 850 mm × 450 mm en 1000 mm × 600 mm
- lak: poedercoating, standaard in RAL 5010, gentiaanblauw 9 andere kleuren zonder meerprijs
- u kunt kiezen uit 6 verschillende soorten wielen voor aanpassing van de wagen aan uw specifieke wensen
- draadkorf als accessoire, op pagina 6

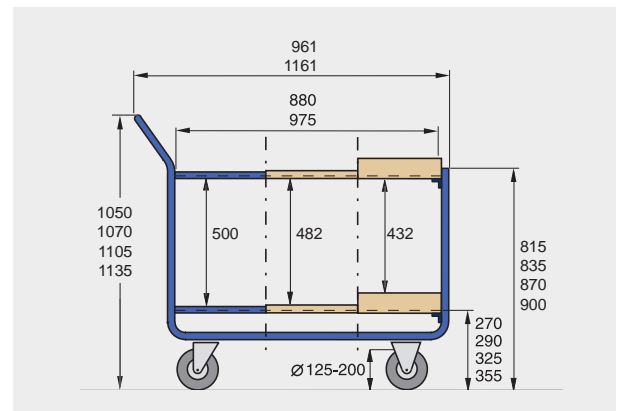

ROTAURO®
TRANSPORTGERÄTE



maak een keuze uit 3 verschillende bordlijsten:

stalen hoekprofiel, 15 mm hoog

van beuken, 30 mm hoog

verlijmd beuken, 75 mm hoog



uitvoering 800 × 500

maat binnenzijde bordlijsten: staal 810 × 510 mm, hout 774 × 474 mm

6 wieluitvoeringen draagvermogen 300 kg (met luchtbanden 250 kg)		met 2 laadvlakken			met 3 laadvlakken		
		15 mm van staal	30 mm van beuken	75 mm van beuken	15 mm van staal	30 mm van beuken	75 mm van beuken
wiel-ø 125 mm	TPE-banden, grijs kunststof-velgen kogellagers	11-1054 236,-	11-1072 284,-	11-1099 299,-	11-1063 294,-	11-1081 362,-	11-1108 383,-
wiel-ø 125 mm	elastisch, zwart polyamide-velgen kogellagers	11-1054-R09 268,-	11-1072-R09 315,-	11-1099-R09 326,-	11-1063-R09 326,-	11-1081-R09 394,-	11-1108-R09 415,-
wiel-ø 125 mm	polyamide polyamide-velgen rollagers	11-1054-R21 242,-	11-1072-R21 289,-	11-1099-R21 305,-	11-1063-R21 299,-	11-1081-R21 368,-	11-1108-R21 389,-
wiel-ø 160 mm	TPE-banden, grijs kunststof-velgen kogellagers	11-1054-R03 257,-	11-1072-R03 305,-	11-1099-R03 320,-	11-1063-R03 315,-	11-1081-R03 383,-	11-1108-R03 404,-
wiel-ø 160 mm	elastisch, zwart polyamide-velgen kogellagers	11-1054-R11 341,-	11-1072-R11 389,-	11-1099-R11 404,-	11-1063-R11 399,-	11-1081-R11 467,-	11-1108-R11 488,-
wiel-ø 200 mm	luchtbanden, zwart stalen-velgen rollagers	11-1054-R62 299,-	11-1072-R62 347,-	11-1099-R62 362,-	11-1063-R62 357,-	11-1081-R62 425,-	11-1108-R62 446,-

uitvoering 1000 × 600

maat binnenzijde bordlijsten: staal 1010 × 610 mm, hout 974 × 574 mm

6 wieluitvoeringen draagvermogen 300 kg (met luchtbanden 250 kg)		met 2 laadvlakken			met 3 laadvlakken		
		15 mm van staal	30 mm van beuken	75 mm van beuken	15 mm van staal	30 mm van beuken	75 mm van beuken
wiel-ø 125 mm	TPE-banden, grijs kunststof-velgen kogellagers	11-1058 289,-	11-1076 347,-	11-1103 362,-	11-1067 326,-	11-1085 404,-	11-1112 436,-
wiel-ø 125 mm	elastisch, zwart polyamide-velgen kogellagers	11-1058-R09 320,-	11-1076-R09 378,-	11-1103-R09 394,-	11-1067-R09 357,-	11-1085-R09 436,-	11-1112-R09 467,-
wiel-ø 125 mm	polyamide polyamide-velgen rollagers	11-1058-R21 294,-	11-1076-R21 352,-	11-1103-R21 368,-	11-1067-R21 331,-	11-1085-R21 410,-	11-1112-R21 441,-
wiel-ø 160 mm	TPE-banden, grijs kunststof-velgen kogellagers	11-1058-R03 310,-	11-1076-R03 368,-	11-1103-R03 383,-	11-1067-R03 347,-	11-1085-R03 425,-	11-1112-R03 457,-
wiel-ø 160 mm	elastisch, zwart polyamide-velgen kogellagers	11-1058-R11 394,-	11-1076-R11 452,-	11-1103-R11 467,-	11-1067-R11 431,-	11-1085-R11 509,-	11-1112-R11 541,-
wiel-ø 200 mm	luchtbanden, zwart stalen-velgen rollagers	11-1058-R62 352,-	11-1076-R62 410,-	11-1103-R62 425,-	11-1067-R62 389,-	11-1085-R62 467,-	11-1112-R62 499,-

Tafelwagens serie F 350

Tafelwagen

met 2 laadvlakken, 1000 × 700 mm
draagvermogen 350 kg

bestelnr. 120-1218

€ **261,-**



Tafelwagen

met 3 laadvlakken, 1000 × 700 mm
speciale uitvoering: bovenste laadvlak
met bordlijst van MDF, 45 mm hoog
draagvermogen 350 kg

bestelnr. 120-1224

€ **311,-**

*** Direct zeer leuke kortingen op meer dan 25.000 artikelen!

basie
een prijsgunstige instap in
het TAUFLEX-systeem

eenvoudige opbouw door
inhangbare laadvlakken!

Tafelwagen

- compacte aanlevering, eenvoudig te monteren
- maximum draagvermogen 350 kg
- maximum draagvermogen laadvlakken 80 kg
- laadvlakken van MDF-plaat beuken
- 2 zwenk- en 2 bokwielen met grijze TPE-banden op kunststofvelgen
wiel-ø 160 mm, wielnaven met kogellagers
zwenkwielen met vastzetters conform EN 1757-3
- hoogwaardige poedercoating in RAL 5010, gentiaanblauw
andere RAL-kleuren tegen meerprijs van slechts 10%

extra laadvlakken met en zonder bordlijst op pagina 35



TAUFLEX[®]
FLEXIBLE TRANSPORTGERÄTE



maat laadvlak mm		afmetingen			wiel-ø mm	draagverm. kg	gewicht kg	bestelnr.	prijs €
l	b	L	B	H					
Tafelwagens met 2 laadvlakken									
850	500	965	500	885	160	350	29	120-1216	240,-
1000	600	1185	600	925	160	350	45	120-1217	251,-
1000	700	1185	700	925	160	350	49	120-1218	261,-
1200	800	1385	800	925	160	350	61	120-1219	282,-
Tafelwagens met 3 laadvlakken									
850	500	965	500	885	160	350	36	120-1220	275,-
1000	600	1185	600	925	160	350	55	120-1221	288,-
1000	700	1185	700	925	160	350	61	120-1222	299,-
1200	800	1385	800	925	160	350	77	120-1223	323,-
Montageservice: Meerprijs voor volledig gemonteerde levering								48-1501	41,-

Tafelwagens serie F 600



TAUOSTARK®



Tafelwagen
met 3 laadvlakken, 1000 × 700 mm
draagvermogen 500 kg

bestelnr. 104-1006

€ **429,-**



Tafelwagen
met 2 laadvlakken, 1000 × 700 mm
draagvermogen 500 kg

bestelnr. 104-1002

€ **293,-**

*** Direct zeer leuke kortingen op meer dan 25.000 artikelen!

Tafelwagen

- TAUROFLEX Basiswagen met tafelwagenopbouw
- compacte aanlevering, eenvoudig te monteren
- maximum draagvermogen 600 kg
- maximum draagvermogen bovenste laadvlak 200 kg
- hoogwaardige laadvlakken uit multiplexhout met verzegeld oppervlak watervast verlijmd volgens DIN EN 314-2
- 2 zwenk- en 2 bokwielen met grijze TPE-banden op kunststofvelgen wiel-ø 160 resp. 200 mm, wielnaven met kogellagers zwenkwielen met vastzetters conform EN 1757-3
- hoogwaardige poedercoating in RAL 5010, gentiaanblauw (standaard) RAL 7016, antracietgrijs zonder meerprijs
andere RAL-kleuren tegen meerprijs van slechts 10%

TAUROFLEX®
FLEXIBLE TRANSPORTGERÄTE



maat laadvlak mm		afmetingen			wiel-ø mm	draagverm. kg	gewicht kg	bestelnr.	prijs €
l	b	L	B	H					
Tafelwagens met 2 laadvlakken									
850	500	965	500	885	160	500	29	104-1000	272,-
1000	600	1185	600	925	200	600	45	104-1001	282,-
1000	700	1185	700	925	200	600	49	104-1002	293,-
1200	800	1385	800	925	200	600	61	104-1003	314,-
Tafelwagens met 3 laadvlakken									
850	500	965	500	885	160	500	36	104-1004	408,-
1000	600	1185	600	925	200	600	55	104-1005	419,-
1000	700	1185	700	925	200	600	61	104-1006	429,-
1200	800	1385	800	925	200	600	77	104-1007	461,-
Montageservice: Meerprijs voor volledig gemonteerde levering								48-1501	41,-

Tafelwagens serie R 1200



draagvermogen 1200 kg
geen montage,
direct inzetbaar!

vanaf

€ 513,-

vanaf

€ 681,-

naar keuze ook
met slijtvaste
laadvlakken leverbaar!



*** Direct zeer leuke kortingen op meer dan 25.000 artikelen!



technische pluspunten:

- hoog belastbare gelaste staalconstructie
- laadvlakken uit hoogwaardig multiplexhout, watervast verlijmd volgens DIN EN 314-2
- uit te breiden met een dissel en koppeling en centraal met een pedaal te bedienen vastzetrem
- hoogwaardige wieluitvoering met kogellagers en lichtlopende elastische rubberen banden
- zwenkwieken standaard met totaal-vastzetters volgens EN 1757-3
- standaard in 4 laadvlakmaten leverbaar
- **afwijkende maten zijn op aanvraag mogelijk**
- milieuvriendelijke poedercoating, standaard in RAL 5010, gentiaanblauw, 9 andere kleuren zonder meerprijs



centrale vastzetrem

bestelnr. 48-1210
meerprijs 104,-



koppeling

bestelnr. 48-1202
meerprijs 58,-



dissel

bestelnr. 48-1201
meerprijs 98,-



laadvlak	1000 × 700	1200 × 800	1600 × 800	2000 × 800
uitvoeringen met duwbeugels				
tafelwagens met 2 laadvlakken				
elastische rubberen banden op aluminium velgen, kogelgel.	24-1060 513,-	24-1061 587,-	24-1062 744,-	24-1063 944,-
tafelwagens met 3 laadvlakken				
elastische rubberen banden op aluminium velgen, kogelgel.	24-1065 681,-	24-1066 818,-	24-1067 1.017,-	24-1068 1.301,-

Tafelwagens voor zware lasten



De nieuwe serie tafelwagens met extra hoog draagvermogen en met een modulair concept

- extreem belastbare gelaste staalconstructie
- laadvlakken uit hoogwaardig multiplexhout, watervast verlijmd volgens DIN EN 314-2
- uit te breiden met een dissel en koppeling en centrale vastzetrem
- hoogwaardige wieluitvoering met kogellagers en aluminium velgen
- wiel-Ø 200 mm, polyurethaan banden, draagvermogen 2200 kg
- zwenkwielen standaard uitgevoerd met totaal-vastzetters volgens EN 1757-3
- standaard in 4 laadvlakmaten leverbaar
- afwijkende maten zijn op aanvraag mogelijk
- milieuvriendelijke poedercoating, standaard in RAL 5010, gentiaanblauw, 9 andere kleuren zonder meerprijs

**draagvermogen 2200 kg
geen montage,
direct inzetbaar!**

**naar keuze ook
met slijtvaste
laadvlakken leverbaar!**



vanaf
€ 996,-



*** Direct zeer leuke kortingen op meer dan 25.000 artikelen!

vanaf
€ 881,-



**draagvermogen bovenste
en middelste laadvlak:
max. 1000 kg**



laadvlak	1000 × 700	1200 × 800	1600 × 800	2000 × 800
draagvermogen 2200 kg				
tafelwagen met 2 laadvlakken polyurethaan banden op aluminium velgen, kogelgelagerd	24-2061 881,-	24-2062 933,-	24-2063 1.007,-	24-2064 1.133,-
tafelwagen met 3 laadvlakken polyurethaan banden op aluminium velgen, kogelgelagerd	24-2066 996,-	24-2067 1.091,-	24-2068 1.217,-	24-2069 1.416,-

Montagewagens

Montagewagen met 2 laadvlakken

- T AUROFLEX montagewagen
- compacte aanlevering, eenvoudig te monteren
- draagvermogen max. 250 kg
- hoogwaardige laadvlakken 700 × 700 mm, van multiplexhout met verzegeld oppervlak watervast verlijmd volgens DIN EN 314-2
- 2 zwenkwielen en 2 bokwielen met grijze TPE-banden op kunststof velgen, wiel ø 125 mm, wielnaaf met kogellagers, zwenkwielen met vastzetters conform EN 1757-3
- hoogwaardige poedercoating in RAL 5010, gentiaanblauw (standaard) RAL 7016, antracietgrijs zonder meerprijs
andere RAL-kleuren tegen meerprijs van slechts 10%

bestelnr. 101-1060

€ 261,-

TAUROFLEX®
FLEXIBLE TRANSPORTGERÄTE



*** Direct zeer leuke kortingen op meer dan 25.000 artikelen!



Transportwagen met 2 laadvlakken draagvermogen 250 kg

Dragende constructie is vervaardigd van hoekstaal, 35 × 35 × 4 mm, de laadvlakken zijn van multiplex, 12 mm dik, leverbaar in 2 afmetingen: 700 × 700 mm en 700 × 1000 mm. Tegen meerprijs kunnen de laadvlakken met een rubberen profielmat uitgevoerd worden.

ROTAURO®
TRANSPORTGERÄTE



transportroller 700 × 700 mm

laadhoogte b./o. mm	wieluitvoering	bestel-nr.	prijs
775/190	125 mm TPE-banden, grijs	10-1060	219,-
accessoires:	geprofileerde rubber mat, zwart	48-156	33,-

met totaal-vastzetters op 2 zwenkwielen volgens EN 1757-3

transportroller 1000 × 700 mm

laadhoogte b./o. mm	wieluitvoering	bestel-nr.	prijs
775/190	125 mm TPE-banden, grijs	10-1061	230,-
accessoires:	geprofileerde rubber mat, zwart	48-157	40,-

met totaal-vastzetters op 2 zwenkwielen volgens EN 1757-3

Tafelwagens voor kunststof kratten



*** Direct zeer leuke kortingen op meer dan 25.000 artikelen!

Technische pluspunten:

- ook deze wagens komen als kant-en-klare producten bij u aan, u kunt ze zonder montage direct inzetten
- vervaardigd uit een sterke staalbuis-constructie, buis- \varnothing 27 mm
- dragende delen uit hoekstaal laadvlakken van multiplex, watervast verlijmd volgens DIN EN 314-2 de bordlijst van 15 mm houdt de kunststof kratten op hun plaats
- lak: oplosmiddelvrije poedercoating standaard in RAL 5010, gentiaanblauw 9 andere RAL-kleuren zonder meerprijs
- 4 uitvoeringen met \varnothing 125 en 160 mm

ROTAURO
TRANSPORTGERÄTE

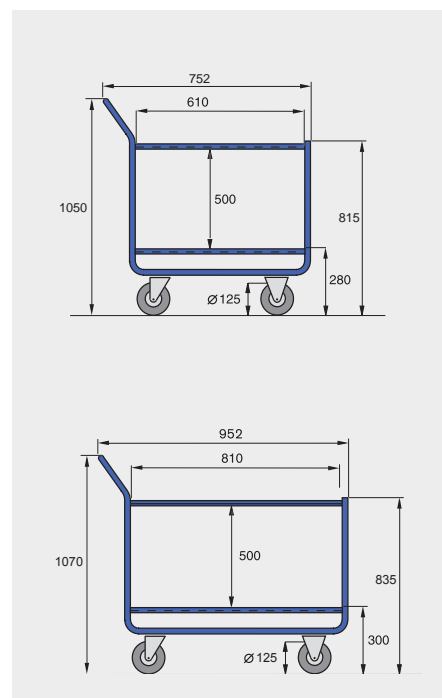

4 wieluitvoeringen draagvermogen 300 kg		kleine uitvoering voor 2 x 1 krat 600 x 400 mm	grote uitvoering voor 2 x 2 kratten 600 x 400 mm
wiel- \varnothing 125 mm kunststof velgen	TPE, grijs kogellagers	11-1410 209,-	11-1411 240,-
wiel- \varnothing 125 mm	elastisch, zwart polyamide-velgen kogellagers	11-1410-R09 240,-	11-1411-R09 272,-
wiel- \varnothing 125 mm	polyamide polyamide-velgen rollagers	11-1410-R21 219,-	11-1411-R21 251,-
wiel- \varnothing 160 mm kunststof velgen	TPE, grijs kogellagers	niet leverbaar	11-1411-R03 261,-

Accessoires



schrijfplateau

solide multiplexplaat, bevestiging met buisklemmen, neigehoek willekeurig instelbaar

bestelnr. 4 8-1000
30,-



zinkbekleding

van het laadvlak, bij intensief gebruik en zware belasting! Verzinkt staalplaat, 1,5 mm



kunststof-clips

met zachte oppervlakken voor het transport van breekbare onderdelen

- buiten ca. 60 Shore A- DGBM 29918931.7

set met

6 stuks ø 27 mm	48-114	26,-
8 stuks ø 27 mm	48-115	35,-
6 stuks ø 34 mm	48-116	30,-
8 stuks ø 34 mm	48-117	41,-

laadvlakken

850 × 500 mm	48-38	62,-
1000 × 700 mm	48-39	72,-
1200 × 800 mm	48-40	79,-
1500 × 700 mm	48-41	83,-

Kies de wielen die bestemd zijn voor uw toepassing tegen meerprijs !



standaard wielen

loopvlak: TP E, grijs
behuizing: kunststof
wielnaaf: kogellager
maten: wiel-ø × breedte: 200 × 50 mm
gunstig geprijsd, geschikt voor normaal gebruik en licht rijden



polyamide wielen

loopvlak: polyamide
behuizing: polyamide
wielnaaf: glijlager, rollager, kogellager
maten: wiel-ø × breedte: 200 × 50 mm
zeer geringe rolweerstand, bestendig tegen chemicaliën. zeer geschikt voor vochtige ruimtes
bestelnr.: M P-R27 **41,-**



lichtlopende elastische wielen

loopvlak: elastisch rubber, zwart
behuizing: polyamide
wielnaaf: precisiekogellager volgens DIN
maten: wiel-ø × breedte: 200 × 50 mm
voor hoge belasting in het gebruik, lage rolweerstand, lange houdbaarheid
bestelnr.: M P-R18 **84,-**



luchtbanden, klein

loopvlak: rubber-blokprofiel, zwart
behuizing: st aal
wielnaaf: precisiekogellager volgens DIN
maten: wiel-ø × breedte: 215 × 65 mm
voor het rijden op oneffen vloeroppervlakten en voor het transport van breekbare goederen
bestelnr.: M P-R84 **118,-**



polyurethaanwielen

loopvlak: polyurethaan, bruin
behuizing: polyamide
wielnaaf: precisiekogellager volgens DIN
maten: wiel-ø × breedte: 200 × 50 mm
geringe rolweerstand; vloervriendelijke banden, bestand tegen olie, vet en veel chemicaliën
bestelnr.: M P-R30 **153,-**



elektrisch geleidende wielen (op aanvraag)

loopvlak: massief rubber, zwart
behuizing: st aal
wielnaaf: rollager
maten: wiel-ø × breedte: 200 × 50 mm
tegen statische oplading, geschikt voor ruimtes waar statische elektriciteit is
bestelnr.: M P-R36 **102,-**

Juiste greeppositie!

Ergonomische productoplossingen spelen in de magazijn- en bedrijfsinrichting altijd een belangrijke rol. Het doel is, medewerkers voor lichamelijke overbelasting te beschermen. ERGOTRUCK-transportmiddelen maken een lichaamsgerichte werkpositie en meer beenvrijheid mogelijk. Een gemakkelijke bediening wordt gewaarborgd door:

- spoorvrije wielen, ø 160 mm, kogellager
- centrale vastzetrem TAUROSTOP
- goede rijeigenschap, geringe rijweerstand
- stille loop van de wagen



bestelnr. 100-1120

€ **387,-**

*** Direct zeer leuke kortingen op meer dan 25.000 artikelen!

ERGOTRUCK-combiwagen

veelzijdig inzetbaar en plaatsbesparend inklapbaar, door weinige handgrepen als kopwandwagen of als tafelwagen in te zetten

- totaal draagvermogen 500 kg, bovenste laadvlak 80 kg
- laadhoogte 252 en 915 mm
- laadvlakken van onverwoestbaar multiplexhout watervast verlijmd volgens DIN EN 314-2
- maten laadvlakken onder 1000 x 600 mm, boven 950 x 520 mm
- maten ingeklapt: 1112 x 618 x 453 mm

ERGOTRUCK®
ERGONOMISCHE TRANSPORTGERÄTE



bestelnr. 100-1100

€ **240,-**



bestelnr. 100-1110

€ **324,-**



ERGOTRUCK-platformwagen

met inklapbare duwgriep, laadvlak van multiplexhout, 1000 x 600 mm, draagvermogen 500 kg, maten ingeklapt: 1105 x 618 x 385 mm

ERGOTRUCK-bakwagen

met inklapbae duwgriep, laadvlak van multiplexhout, 1000 x 600 mm, draagvermogen 500 kg, maten ingeklapt: 1133 x 648 x 453 mm

ERGOTRUCK platformwagens



ERGOTRUCK-platformwagen

laadvlak 1000 × 600 mm

bestelnr. 100-1131

€ **230,-**



ERGOTRUCK-platformwagen

Ergonomische productoplossingen spelen in de magazijn- en bedrijfsinrichting altijd een belangrijke rol. Het doel is, medewerkers voor lichamelijke overbelasting te beschermen.

ERGOTRUCK-transportmiddelen maken een lichaamsgerichte werkpositie en meer beenvrijheid mogelijk. Een gemakkelijke bediening wordt gewaarborgd door:

- spoorvrije wielen, ø 160 mm, kogellager
 - centrale vastzetrem TAUROSTOP
 - goede rijeigenschap, geringe rijweerstand, stille loop
- voor nog een stuk makkelijker werken extra uit te voeren met „e-drive“, de elektrische rijhulp



*** Direct zeer leuke kortingen op meer dan 25.000 artikelen!

Laadvlakken van hoogwaardig multiplexhout, watervast vlijmd volgens DIN EN 314-2, met glatte rand zonder opstaande kanten. De met de voet te bedienen centrale vastzetrem werkt gelijktijdig op beide bokwielen.



maat laadvlak mm		afmetingen mm			wiel-ø mm	draagverm. kg	gewicht kg	bestelnr.	prijs €
l	b	L	B	H					
ERGOTRUCK platformwagen met 1 duwbeugel									
850	500	1076	500	1256	160	500	21	100-1130	219,-
1000	600	1226	600	1256	160	500	34	100-1131	230,-
1000	700	1226	700	1256	160	500	36	100-1132	240,-
1200	800	1426	800	1256	160	500	42	100-1133	251,-

Meerprijs voor elektrische aandrijvingseenheid „e-drive“ incl. accu, acculader en montage.

190-1000

2.066,-

ERGOTRUCK-tafelwagens

Ergonomische productoplossingen spelen in de magazijn- en bedrijfsinrichting altijd een belangrijke rol. Het doel is, medewerkers voor lichamelijke overbelasting te beschermen. ERGOTRUCK-transportmiddelen maken een lichaamsgerichte werkpositie en meer beenvrijheid mogelijk. Een gemakkelijke bediening wordt gewaarborgd door:

- spoorrijke wielen, ø 160 mm, kogellager
- centrale vastzetrem TAUROSTOP
- goede rijeigenschap, geringe rijweerstand
- stille loop van de wagen
- voor nog een stuk makkelijker werken extra uit te voeren met „e-drive“, de elektrische rijhulp

ERGOTRUCK-tafelwagen
met 2 laadvlakken, 1000 × 600 mm
totaal draagvermogen 500 kg

bestelnr. 100-1154

€ 303,-



ERGOTRUCK-tafelwagen

met 3 laadvlakken, 1000 × 600 mm
totaal draagvermogen 500 kg

bestelnr. 100-1164

€ 429,-



Laadvlakken van hoogwaardig multiplexhout, watervast verlijmd volgens DIN EN 314-2, met gladde rand zonder opstaande kanten. De met de voet te bedienen centrale vastzetrem werkt gelijktijdig op beide bokwielen.

*** Direct zeer leuke kortingen op meer dan 25.000 artikelen!



maat laadvlak mm		afmetingen			wiel-ø mm	draagverm. kg	gewicht kg	boven met bordlijsten	zonder bordlijsten	prijs €
l	b	L	B	H			bestelnr.	bestelnr.		
ERGOTRUCK Tafelwagens met 2 laadvlakken										
850	500	1076	500	1256	160	500	38	100-1152	100-1153	293,-
1000	600	1226	600	1256	160	500	45	100-1154	100-1155	303,-
1000	700	1226	706	1256	160	500	51	100-1156	100-1157	324,-
1200	800	1426	800	1256	160	500	57	100-1158	100-1159	345,-
ERGOTRUCK Tafelwagens met 3 laadvlakken										
850	500	1076	500	1256	160	500	45	100-1162	100-1163	419,-
1000	600	1226	600	1256	160	500	55	100-1164	100-1165	429,-
1000	700	1226	706	1256	160	500	62	100-1166	100-1167	450,-
1200	800	1426	800	1256	160	500	72	100-1168	100-1169	492,-
Meerprijs voor elektrische aandrijvingseenheid „e-drive“ incl. accu, acculader en montage.									190-1000	2.066,-

E-drive

ERGOTRUCK-transportmiddelen

nu ook met elektrische rijkhulp „e-drive“! beschermt uw medewerkers voor lichamelijke overbelasting, een comfortabel werken met weinig ongemakken!

- gemakkelijk vervoer van zware lasten
- efficiënter en sneller werken
- betere wendbaarheid bij grote lasten
- traplose snelheidsregeling door een ergonomische een-knops-bediening voor het voor- en achterwaarts rijden
- krachtige 24 V-aandrijfmotor
- verwisselbare lithiumion-accu
- laadapparaat bij levering inbegrepen



ERGOTRUCK-platformwagen

1000 × 600 mm, inklapbaar
bestelnr. 100-1100

€ 240,-

e-drive, incl. montage

bestelnr. 190-1000

€ 2.066,-

complete aanbieding

bestelnr. 100-1200

*** Direct zeer leuke kortingen op meer dan 25.000 artikelen!
€ 2.296,-

ERGOTRUCK-combiwagen

1000 × 600 mm, inklapbaar
bestelnr. 100-1120

€ 387,-

e-drive, incl. montage

bestelnr. 190-1000

€ 2.066,-

complete aanbieding

bestelnr. 100-1201

€ 2.443,-



extra lithiumion-accu

bestelnr. 48-190

€ 471,-

extra laadapparaat

bestelnr. 48-191

€ 93,-



ergonomische handgreep met rijschakelaar voor traplose snelheidsregeling (voor- en achterwaarts)



krachtige motor in een solide behuizing van verzinkt staalplaat, spoorvrij, verwisselbare aandrijfwielen



eenvoudig verwisselbare lithiumion-accu, 24 V, in een „snelwissel“-houder



passend laadapparaat in de levering, opladen ook mogelijk op het transportmiddel

Etagewagens serie R 200



TAUROSTARK®



*** Direct zeer leuke kortingen op meer dan 25.000 artikelen!
uitvoering 1000 × 400 mm
 bestelnr. 243-044 L
€ 345,-



uitvoering 1200 × 400 mm
 met strips aan de kopzijden
 bestelnr. 237-244 L
€ 345,-



uitvoering 1200 × 400 mm
 bestelnr. 248-244 L
€ 450,-

- stabiele constructie van staalbuis, vastgelast, geen montage
- kopwanden uit rechthoekige staalbuis, draadgaasbekleding aan de lengtwanden
- laadvlakken uit meervoudig verlijmd multiplex
- lak: oplosmiddelvrije poedercoating standaard in RAL 5010, gentiaanblauw, 9 andere kleuren zonder meerprijs



draagvermogen 200 kg gelijkmatig verdeeld	3 laadvlakken hoogte totaal 1110 mm			4 laadvlakken hoogte totaal 1470 mm		
	zonder bekleding	kopzijden bekleding	3-zijdige bekleding	zonder bekleding	kopzijden bekleding	3-zijdige bekleding
uitvoering 800 × 400	nuttige afmetingen: 810 × 390 mm					
met 2 totaal-vastzetters volgens EN 1757-3	230-844 L 293,-	231-844 L 314,-	232-844 L 345,-	240-844 L 324,-	241-844 L 356,-	242-844 L 398,-
met 2 totaal-vastzetters en met 2 richting-vastzetters	230-842 R 303,-	231-842 R 324,-	232-842 R 356,-	240-842 R 335,-	241-842 R 366,-	242-842 R 408,-
uitvoering 1000 × 400	nuttige afmetingen: 1010 × 390 mm					
met 2 totaal-vastzetters volgens EN 1757-3	233-044 L 303,-	234-044 L 324,-	235-044 L 366,-	243-044 L 345,-	244-044 L 377,-	245-044 L 419,-
met 2 totaal-vastzetters en met 2 richting-vastzetters	233-042 R 314,-	234-042 R 335,-	235-042 R 387,-	243-042 R 366,-	244-042 R 398,-	245-042 R 440,-
uitvoering 1200 × 400	nuttige afmetingen: 1210 × 390 mm					
met 2 totaal-vastzetters volgens EN 1757-3	236-244 L 324,-	237-244 L 345,-	238-244 L 398,-	246-244 L 377,-	247-244 L 398,-	248-244 L 450,-
met 2 totaal-vastzetters en met 2 richting-vastzetters	236-242 R 335,-	237-242 R 356,-	238-242 R 408,-	246-242 R 387,-	247-242 R 408,-	248-242 R 461,-

Etagewagens F 250



Etagewagen

met 2 duwbeugels
2 laadvlakken 850 x 500 mm
onderste laadvlak met bordlijst

bestelnr. 120-1300

€ **188,-**



Etagewagen

met 2 duwbeugels
3 laadvlakken 850 x 500 mm
onderste laadvlak zonder bordlijst

bestelnr. 120-1306

€ **233,-**

*** Direct zeer leuke kortingen op meer dan 25.000 artikelen!

basic

een prijsgunstige instap in
het TAUFLEX-systeem

eenvoudige opbouw door
inhangbare laadvlakken!

technische pluspunten:

- compacte aanlevering, eenvoudig te monteren
- max. draagvermogen 250 kg, middelste en bovenste laadvlak 80 kg
- inhangbare laadvlakken van MDF-plaat beuken
- onderste laadvlak naar keuze met of zonder bordlijst
- 2 zwenkwielen en 2 bokwielen met TPE-banden in het grijs op kunststofvelgen
- wiel-ø 125 mm, wielnaven met kogellagers
- zwenkwielen met vastzetters conform EN 1757-3
- hoogwaardige poedercoating in RAL 5010, gentiaanblauw

andere RAL-kleuren tegen meerprijs van slechts 10%

extra laadvlakken met en zonder bordlijst op pagina 35



TAUFLEX®
FLEXIBLE TRANSPORTGERÄTE



maat laadvlak mm		afmetingen			wiel-ø mm	draagverm. kg	gewicht kg	onderste laadvlak met bordlijst		onderste laadvlak zonder bordlijst	
l	b	L	B	H				bestelnr.	prijs	bestelnr.	prijs
Etagewagen, met 2 laadvlakken											
850	500	1025	500	1017	125	250	24	120-1300	188,-	120-1302	198,-
1000	600	1175	600	1017	125	250	29	120-1301	209,-	120-1303	219,-
Etagewagen, met 3 laadvlakken											
850	500	1115	500	1017	125	250	29	120-1304	223,-	120-1306	233,-
1000	600	1265	600	1017	125	250	36	120-1305	246,-	120-1307	256,-
Montageservice: Meerprijs voor volledig gemonteerde levering										48-1500	20,-

Etagewagens serie F 250



TAUROSTARK®



Etagewagen

met 3 laadvlakken 1000 × 600 mm
laadvlakken met bordlijst uit staal

bestelnr. 120-1313

€ **320,-**



Etagewagen

met 4 laadvlakken 850 × 500 mm
laadvlakken zonder bordlijst

bestelnr. 120-1310

€ **292,-**

**onderste laadvlak
altijd met bordlijst**

*** Direct zeer leuke kortingen op meer dan 25.000 artikelen!

extra laadvlakken voor alle basic-producten:

basic

een prijsgunstige instap in
het TAUROFLEX-systeem

laadvlak mm	zonder bordlijst		met bordlijst staal		met bordlijst MDF	
	bestelnr.	prijs	bestelnr.	prijs	bestelnr.	prijs
850 × 500	48-12003	35,-	48-12007	56,-	48-12011	46,-
1000 × 600	48-12004	37,-	48-12008	58,-	48-12012	48,-
1000 × 700	48-12005	38,-	48-12009	59,-	48-12013	49,-
1200 × 800	48-12006	41,-	48-12010	62,-	48-12014	51,-

technische pluspunten:

- compacte aanlevering, eenvoudig te monteren
 - inhangbare laadvlakken van MDF-plaat beuken
 - laadvlakken naar keuze met of zonder bordlijst uit staal
 - draagvermogen per laadvlak 80 kg, met bordlijst 100 kg, max. draagvermogen 250 kg
 - 2 zwenkwielen en 2 bokwielen met TPE-banden in het grijs op kunststofvelgen
 - wiel-Ø 125 mm, wielnaven met kogellagers
 - zwenkwielen met vastzetters conform EN 1757-3
 - hoogwaardige poedercoating in RAL 5010, gentiaanblauw
- andere RAL-kleuren tegen meerprijs van slechts 10%**



TAUROFLEX®
FLEXIBILE TRANSPORTGERÄTE



5
jaar
kwaliteitsgarantie

maat laadvlak mm		afmetingen			wiel-Ø mm	draagverm. kg	gewicht kg	inhangbare laadvlakken zonder bordlijst		inhangbare laadvlakken met bordlijst uit staal	
l	b	L	B	H				bestelnr.	prijs	bestelnr.	prijs
Etagewagen, met 3 laadvlakken											
850	500	1025	500	1125	125	250	40	120-1308	257,-	120-1312	299,-
1000	600	1175	600	1125	125	250	62	120-1309	278,-	120-1313	320,-
Etagewagen, met 4 laadvlakken											
850	500	1025	500	1425	125	250	41	120-1310	292,-	120-1314	355,-
1000	600	1175	600	1425	125	250	64	120-1311	315,-	120-1315	378,-
Montageservice: Meerprijs voor volledig gemonteerde levering										48-1501	41,-

Etagewagens serie F 500



technische pluspunten:

- compacte aanlevering, eenvoudig te monteren
 - inhangbare laadvlakken van MDF-plaat beuken
 - laadvlakken naar keuze met of zonder bordlijst uit staal
 - draagvermogen per laadvlak 80 kg, met bordlijst 100 kg, max. draagvermogen 500 kg
 - 2 zwenkwielen en 2 bokwiel met TPE-banden in het grijs op kunststofvelgen
 - wiel-ø 160 mm, wielnaven met kogellagers
 - zwenkwielen met vastzetters in vorm EN 1757-3
 - hoogwaardige poedercoating in RAL 5010, gentiaanblauw
- andere RAL-kleuren tegen meerprijs van slechts 10%**

basic
een prijsgunstige instap in
het TAUROFLEX-systeem

TAUROFLEX
FLEXIBLE TRANSPORTGERÄTE



*** Bijna altijd elke korting op meer dan 25.000 artikelen!

maat laadvlak mm		afmetingen			wiel-ø mm	draagverm. kg	gewicht kg	inhangbare laadvlakken zonder bordlijst		inhangbare laadvlakken met bordlijst uit staal	
l	b	L	B	H				bestelnr.	prijs	bestelnr.	prijs
Etagewagen met 3 laadvlakken, totale hoogte 1160 mm											
850	500	1040	500	1160	160	500	41	120-1316	272,-	120-1334	314,-
1000	600	1190	600	1160	160	500	64	120-1317	293,-	120-1335	335,-
1000	700	1190	700	1160	160	500	71	120-1318	314,-	120-1336	356,-
1200	800	1390	800	1160	160	500	91	120-1319	366,-	120-1337	356,-
Etagewagen met 3 laadvlakken, totale hoogte 1460 mm											
850	500	1040	500	1460	160	500	42	120-1352	293,-	120-1356	335,-
1000	600	1190	600	1460	160	500	65	120-1353	335,-	120-1357	377,-
1000	700	1190	700	1460	160	500	73	120-1354	366,-	120-1358	408,-
1200	800	1390	800	1460	160	500	94	120-1355	419,-	120-1359	461,-
Etagewagen met 4 laadvlakken, totale hoogte 1460 mm											
850	500	1040	500	1460	160	500	52	120-1320	328,-	120-1338	391,-
1000	600	1190	600	1460	160	500	75	120-1321	372,-	120-1339	435,-
1000	700	1190	700	1460	160	500	83	120-1322	404,-	120-1340	467,-
1200	800	1390	800	1460	160	500	103	120-1323	460,-	120-1341	523,-
Etagewagen met 4 laadvlakken, totale hoogte 1760 mm											
1000	600	1190	600	1760	160	500	67	120-1328	377,-	120-1346	446,-
1000	700	1190	700	1760	160	500	74	120-1329	398,-	120-1347	461,-
1200	800	1390	800	1760	160	500	96	120-1330	461,-	120-1348	524,-
Etagewagen met 5 laadvlakken, totale hoogte 1760 mm											
1000	600	1190	600	1760	160	500	76	120-1331	403,-	120-1349	498,-
1000	700	1190	700	1760	160	500	84	120-1332	436,-	120-1350	520,-
1200	800	1390	800	1760	160	500	105	120-1333	502,-	120-1351	586,-
Montageservice: Meerprijs voor volledig gemonteerde levering										48-1501	41,-

Etagewagens serie F 600



TAUROSTARK®

Etagewagen

hoogte 1800 mm,
met 3 wanden van gaas,
5 laadvlakken,
1000 × 700 mm

bestelnr. 107-1016

€ 666,-



Etagewagen

hoogte 1200 mm,
3 laadvlakken 1000 × 700 mm

bestelnr. 106-1002

€ 356,-



Etagewagen

hoogte 1500 mm
4 laadvlakken 1000 × 700 mm

bestelnr. 106-1024

€ 492,-

technische pluspunten:

- TAUROFLEX Basiswagen met etagewagenopbouw
- compacte aanlevering, eenvoudig te monteren
- maximum draagvermogen 600 kg
- maximum draagvermogen per laadvlak 90 kg
- laadvlakken zijn verstelbaar in stappen van 75 mm
- hoogwaardige laadvlakken uit multiplex met verzegeld oppervlak, watervast verlijmd volgens DIN EN 314-2
- 2 zwenk- en 2 bokwielen met grijze TPE-banden op kunststofvelgen, wiel-Ø 160 resp. 200 mm, wielnaven met kogellagers, zwenkwielen met vastzetters conform EN 1757-3
- hoogwaardige poedercoating in RAL 5010, gentiaanblauw (standaard) RAL 7016, antracietgrijs zonder meerprijs
andere RAL-kleuren tegen meerprijs van slechts 10%



extra handgreep incl. montage materiaal

B 500 mm	bestelnr. ??126313	€ 20,-
B 600 mm	bestelnr. ??126314	€ 21,-
B 700 mm	bestelnr. ??126315	€ 22,-
B 800 mm	bestelnr. ??126316	€ 23,-

extra laadvlakken:

van multiplex, incl. montage materiaal

850 × 500 mm	bestelnr. 48-180	€ 44,-
1000 × 600 mm	bestelnr. 48-181	€ 51,-
1000 × 700 mm	bestelnr. 48-182	€ 58,-
1200 × 800 mm	bestelnr. 48-183	€ 68,-

*** Direct zeer leuke kortingen op meer dan 25.000 artikelen!



wanden van verzinkt draadgaas,
maasgrootte 100 × 100 mm,
draad-Ø 4 mm

**laadvlakken uit verzinkt staalplaat
op aanvraag!**



Etagewagens serie F 600



Etagewagen
hoogte 1200 mm,
3 laadvlakken 850 × 500 mm
bestelnr. 106-1000
€ 293,-



Etagewagen
hoogte 1500 mm,
4 laadvlakken 1000 × 700 mm
bestelnr. 106-1006
€ 408,-



Etagewagen
hoogte 1800 mm,
5 laadvlakken 1000 × 700 mm
bestelnr. 106-1016
€ 466,-

*** Direct zeer leuke kortingen op meer dan 25.000 artikelen!



maat laadvlak mm		afmetingen			wiel-ø mm	draagverm. kg	gewicht kg	bestelnr.	prijs €
l	b	L	B	H					
Etagewagen met 3 laadvlakken, totale hoogte 1200 mm									
850	500	1040	500	1160	160	500	43	106-1000	293,-
1000	600	1190	600	1200	200	600	66	106-1001	324,-
1000	700	1190	700	1200	200	600	73	106-1002	356,-
1200	800	1390	800	1200	200	600	94	106-1003	408,-

Etagewagen met 4 laadvlakken, totale hoogte 1500 mm									
850	500	1040	500	1460	160	500	44	106-1004	335,-
1000	600	1190	600	1500	200	600	67	106-1005	377,-
1000	700	1190	700	1500	200	600	75	106-1006	408,-
1200	800	1390	800	1500	200	600	97	106-1007	471,-

Etagewagen met 5 laadvlakken, totale hoogte 1500 mm									
850	500	1040	500	1460	160	500	54	106-1008	379,-
1000	600	1190	600	1500	200	600	77	106-1009	428,-
1000	700	1190	700	1500	200	600	85	106-1010	466,-
1200	800	1390	800	1500	200	600	107	106-1011	540,-

Etagewagen met 4 laadvlakken, totale hoogte 1800 mm									
1000	600	1190	600	1800	200	600	69	106-1012	398,-
1000	700	1190	700	1800	200	600	77	106-1013	408,-
1200	800	1390	800	1800	200	600	99	106-1014	471,-

Etagewagen met 5 laadvlakken, totale hoogte 1800 mm									
1000	600	1190	600	1800	200	600	79	106-1015	449,-
1000	700	1190	700	1800	200	600	87	106-1016	466,-
1200	800	1390	800	1800	200	600	109	106-1017	540,-

Montageservice:	Meerprijs voor volledig gemonteerde levering	48-1502	62,-
------------------------	--	---------	-------------

Etagewagens serie F 600



TAUROSTARK®



Etagewagen
 hoogte 1200 mm,
 3 laadvlakken 850 × 500 mm
 bestelnr. 106-1020
€ 429,-



Etagewagen
 hoogte 1500 mm,
 4 laadvlakken 1000 × 700 mm
 bestelnr. 106-1024
€ 492,-



Etagewagen
 hoogte 1800 mm,
 5 laadvlakken 1000 × 700 mm
 bestelnr. 106-1034
€ 571,-

*** Direct zeer leuke kortingen op meer dan 25.000 artikelen!



maat laadvlak mm		afmetingen			wiel-ø mm	draagverm. kg	gewicht kg	bestelnr.	prijs €
l	b	L	B	H					
Etagewagen met 3 laadvlakken, totale hoogte 1200 mm									
850	500	1040	500	1160	160	500	45	106-1018	356,-
1000	600	1190	600	1200	200	600	68	106-1019	387,-
1000	700	1190	700	1200	200	600	76	106-1020	429,-
1200	800	1390	800	1200	200	600	98	106-1021	492,-
Etagewagen met 4 laadvlakken, totale hoogte 1500 mm									
850	500	1040	500	1460	160	500	46	106-1022	398,-
1000	600	1190	600	1500	200	600	70	106-1023	461,-
1000	700	1190	700	1500	200	600	78	106-1024	492,-
1200	800	1390	800	1500	200	600	101	106-1025	555,-
Etagewagen met 5 laadvlakken, totale hoogte 1500 mm									
850	500	1040	500	1460	160	500	56	106-1026	442,-
1000	600	1190	600	1500	200	600	79	106-1027	512,-
1000	700	1190	700	1500	200	600	87	106-1028	550,-
1200	800	1390	800	1500	200	600	107	106-1029	624,-
Etagewagen met 4 laadvlakken, totale hoogte 1800 mm									
1000	600	1190	600	1800	200	600	72	106-1030	471,-
1000	700	1190	700	1800	200	600	80	106-1031	513,-
1200	800	1390	800	1800	200	600	103	106-1032	566,-
Etagewagen met 5 laadvlakken, totale hoogte 1800 mm									
1000	600	1190	600	1800	200	600	82	106-1033	523,-
1000	700	1190	700	1800	200	600	90	106-1034	571,-
1200	800	1390	800	1800	200	600	113	106-1035	634,-
Montageservice: Meerprijs voor volledig gemonteerde levering								48-1502	62,-

Etagewagens serie F 600

Etagewagen

hoogte 1500 mm,
4 laadvlakken 1000 × 700 mm

bestelnr. 107-1006

€ **582,-**



Etagewagen

hoogte 1800 mm,
5 laadvlakken 1000 × 700 mm

bestelnr. 107-1016

€ **666,-**



Etagewagen

hoogte 1200 mm,
3 laadvlakken 850 × 500 mm

bestelnr. 107-1002

€ **513,-**

*** Direct zeer leuke kortingen op meer dan 25.000 artikelen!



maat laadvlak mm		afmetingen			wiel-ø mm	draagverm. kg	gewicht kg	bestelnr.	prijs €
l	b	L	B	H					

Etagewagen met 3 laadvlakken, totale hoogte 1200 mm

850	500	1040	500	1160	160	500	49	107-1000	435,-
1000	600	1190	600	1200	200	600	74	107-1001	471,-
1000	700	1190	700	1200	200	600	82	107-1002	513,-
1200	800	1390	800	1200	200	600	105	107-1003	582,-

Etagewagen met 4 laadvlakken, totale hoogte 1500 mm

850	500	1040	500	1460	160	500	51	107-1004	482,-
1000	600	1190	600	1500	200	600	77	107-1005	550,-
1000	700	1190	700	1500	200	600	85	107-1006	582,-
1200	800	1390	800	1500	200	600	109	107-1007	650,-

Etagewagen met 5 laadvlakken, totale hoogte 1500 mm

850	500	1040	500	1460	160	500	61	107-1008	526,-
1000	600	1190	600	1500	200	600	86	107-1009	602,-
1000	700	1190	700	1500	200	600	94	107-1010	639,-
1200	800	1390	800	1500	200	600	115	107-1011	718,-

Etagewagen met 4 laadvlakken, totale hoogte 1800 mm

1000	600	1190	600	1800	200	600	78	107-1012	566,-
1000	700	1190	700	1800	200	600	87	107-1013	608,-
1200	800	1390	800	1800	200	600	112	107-1014	671,-

Etagewagen met 5 laadvlakken, totale hoogte 1800 mm

1000	600	1190	600	1800	200	600	88	107-1015	617,-
1000	700	1190	700	1800	200	600	97	107-1016	666,-
1200	800	1390	800	1800	200	600	122	107-1017	739,-

Montageservice: Meerprijs voor volledig gemonteerde levering

48-1502

62,-

Pakketwagens serie F 600



*** Direct zeer leuke kortingen op meer dan 25.000 artikelen!



wanden van verzinkt draadgaas, maasgrootte 100 x 100 mm, draad-ø 4 mm

technische pluspunten:

- TAUFLEX Basiswagen met pakketwagenopbouw
- compacte aanlevering, eenvoudig te monteren
- maximum draagvermogen 600 kg
- hoogwaardige laadvlak uit multiplex met verzegeld oppervlak, watervast verlijmd volgens DIN EN 314-2
- 2 zwenk- en 2 bokwielen met grijze TPE-banden op kunststofvelgen, wiel-ø 160 resp. 200 mm, wielnaven met kogellagers, zwenkwielen met vastzetters conform EN 1757-3
- hoogwaardige poedercoating in RAL 5010, gentiaanblauw (standaard) RAL 7016, antracietgrijs zonder meerprijs

andere RAL-kleuren tegen meerprijs van slechts 10%

extra draadgaaswanden als accessoire voor etagewagen en pakketwagen serie F 600

maten mm		bestelnr.	prijs €
L	H		
extra draadgaaswand, hoogte 1200 mm			
850	1200	48-310	79,-
1000	1200	48-313	84,-
1200	1200	48-316	89,-
extra draadgaaswand, hoogte 1500 mm			
850	1500	48-311	84,-
1000	1500	48-314	89,-
1200	1500	48-317	95,-
extra draadgaaswand, hoogte 1800 mm			
850	1800	48-312	89,-
1000	1800	48-315	95,-
1200	1800	48-318	105,-



Pakketwagens serie F 600

Pakketwagen

hoogte 1800 mm
1000 × 700 mm

bestelnr. 108-1009

€ 403,-



Pakketwagen

hoogte 1500 m
1000 × 700 mm

bestelnr. 108-1006

€ 392,-



Pakketwagen

hoogte 1200 mm
1000 × 700 mm

bestelnr. 108-1002

€ 372,-

*** Direct zeer leuke kortingen op meer dan 25.000 artikelen!

technische pluspunten :

- T AUROFLEX Basiswagen met verzinkte draadgaaswanden
 - compacte aanlevering, eenvoudig te monteren
 - maximum draagvermogen 600 kg
 - hoogwaardige laadvlakken uit multiplexhout met verzegeld oppervlak, watervast verlijmd volgens DIN EN 314-2
 - 2 zwenk- en 2 bokwielen met grijze TPE-banden op kunststofvelgen, wiel-ø 160 resp. 200 mm, wielnaven met kogellagers zwenkwielen met vastzetters conform EN 1757-3
 - hoogwaardige poedercoating in RAL 5010, gentiaanblauw (standaard) RAL 7016, antracietgrijs zonder meerprijs
- andere RAL-kleuren tegen meerprijs van slechts 10%**

TAUROFLEX
FLEXIBLE TRANSPORTGERÄTE



maat laadvlak mm		afmetingen			wiel-ø mm	draagverm. kg	gewicht kg	bestelnr.	prijs €
l	b	L	B	H					

Pakketwagen met 3 wanden van gaas, totale hoogte 1200 mm

850	500	1040	500	1160	160	500	30	108-1000	327,-
1000	600	1190	600	1200	200	600	47	108-1001	355,-
1000	700	1190	700	1200	200	600	51	108-1002	372,-
1200	800	1390	800	1200	200	600	63	108-1003	403,-

Pakketwagen met 3 wanden van gaas, totale hoogte 1500 mm

850	500	1040	500	1460	160	500	31	108-1004	340,-
1000	600	1190	600	1500	200	600	48	108-1005	372,-
1000	700	1190	700	1500	200	600	53	108-1006	392,-
1200	800	1390	800	1500	200	600	67	108-1007	419,-

Pakketwagen met 3 wanden van gaas, totale hoogte 1800 mm

1000	600	1190	600	1800	200	600	50	108-1008	381,-
1000	700	1190	700	1800	200	600	55	108-1009	403,-
1200	800	1390	800	1800	200	600	69	108-1010	436,-

Montageservice: Meerprijs voor volledig gemonteerde levering

48-1502

62,-

Pakketwagens serie F 600



Pakketwagen

hoogte 1800 mm
1000 x 700 mm

bestelnr. 108-1020

€ 498,-



Pakketwagen

hoogte 1500 mm,
1000 x 700 mm

bestelnr. 108-1017

€ 481,-



Pakketwagen

hoogte 1200 mm
1000 x 700 mm

bestelnr. 108-1013

€ 456,-

technische pluspunten :

- TAUROFLEX Basiswagen met verzinkte draadgaaswanden
- compacte aanlevering, eenvoudig te monteren
- maximum draagvermogen 600 kg
- hoogwaardige laadvlakken uit multiplexhout met verzegeld oppervlak, watervast verlijmd volgens DIN EN 314-2
- 2 zwenk- en 2 bokwielen met grijze TPE-banden op kunststofvelgen, wiel-ø 160 resp. 200 mm, wielnaven met kogellagers, zwenkwielen met vastzetters conform EN 1757-3
- hoogwaardige poedercoating in RAL 5010, gentiaanblauw (standaard) RAL 7016, antracietgrijs zonder meerprijs
andere RAL-kleuren tegen meerprijs van slechts 10%

*** Direct zeer leuke kortingen op meer dan 25.000 artikelen!

TAUROFLEX
FLEXIBLE TRANSPORTGERÄTE



maat laadvlak mm		afmetingen			wiel-ø mm	draagverm-kg	gewicht kg	bestelnr.	prijs €
l	b	L	B	H					

Pakketwagen met 4 wanden van gaas, totale hoogte 1200 mm

850	500	1040	500	1160	160	500	34	108-1011	405,-
1000	600	1190	600	1200	200	600	53	108-1012	439,-
1000	700	1190	700	1200	200	600	58	108-1013	456,-
1200	800	1390	800	1200	200	600	70	108-1014	492,-

Pakketwagen met 4 wanden van gaas, totale hoogte 1500 mm

850	500	1040	500	1460	160	500	36	108-1015	424,-
1000	600	1190	600	1500	200	600	55	108-1016	461,-
1000	700	1190	700	1500	200	600	60	108-1017	481,-
1200	800	1390	800	1500	200	600	75	108-1018	513,-

Pakketwagen met 4 wanden van gaas, totale hoogte 1800 mm

1000	600	1190	600	1800	200	600	56	108-1019	476,-
1000	700	1190	700	1800	200	600	62	108-1020	498,-
1200	800	1390	800	1800	200	600	78	108-1021	541,-

Montageservice:	Meerprijs voor volledig gemonteerde levering	48-1502	62,-
------------------------	--	---------	------

Etagewagens voor zware lasten serie R 1200

De nieuwe serie etagewagens met extra hoog draagvermogen en met een modulair concept

- extreem belastbare gelaste staalconstructie
- verstelbare laadvlakken uit multiplexhout, watervast verlijmd volgens DIN EN 314-2
- standaard uitvoering met versterkingshoeken, 120 kg
optioneel ook met hoekijzerprofiel, 150 kg (schuine montage mogelijk), laadvlakken met balken voor een hoger draagvermogen als accessoire
- uit te breiden met dissel en koppeling en centraal met een pedaal te bedienen vastzetrem
- hoogwaardige wieluitvoering met kogellagers, wiel-ø 200 mm, aluminium velgen met lichtlopende elastische rubberen banden, zwenkwielen standaard uitgevoerd met totaal-vastzetters vlg. EN 1757-3
- standaard in 3 laadvlakmaten leverbaar, afwijkende maten zijn op aanvraag mogelijk
- poedercoating standaard in RAL 5010, gentiaanblauw, 9 andere kleuren zonder meerprijs



indien diepte 700 mm:
uitvoering met
inbouwkast op
aanvraag mogelijk!

*** Direct zeer leuke kortingen op meer dan 25 000 artikelen!

Accessoires:



centrale vastzetrem

bestelnr. 48-1210
meerprijs 104,-

koppeling

bestelnr. 48-1202
meerprijs 58,-

dissel

bestelnr. 48-1201
meerprijs 98,-

vanaf
€ 639,-

**draagvermogen
tot 1200 kg**

draagvermogen
per laadvlak
max. 200 kg

ROTAURO
TRANSPORTGERÄTE



laadvlak	1000 × 700	1200 × 800	1600 × 800
uitvoering zonder hekken			
etagewagen met 3 laadvlakken, hoogte 1500 mm elastische rubberen banden op aluminium velgen, kogelgel.	24-1075 639,-	24-1076 713,-	24-1077 818,-
etagewagen met 4 laadvlakken, hoogte 1800 mm elastische rubberen banden op aluminium velgen, kogelgel.	24-1085 713,-	24-1086 797,-	24-1087 923,-
accessoires			
laadvlak uit multiplexhout, draagvermogen 120 kg met 1 paar hoeken en montage materiaal	48-1232 68,-	48-1233 79,-	48-1234 105,-
laadvlak uit multiplexhout, draagvermogen 200 kg met 1 paar hoeken, 2 extra balken en montage materiaal	48-1235 89,-	48-1236 101,-	48-1243 131,-
laadvlak met hoekijzerprofiel, draagvermogen 150 kg met montage materiaal	48-1237 82,-	48-1238 95,-	48-1239 118,-
laadvlak met hoekijzerprofiel, draagvermogen 200 kg met 1 extra balken en montage materiaal	48-1240 96,-	48-1241 104,-	48-1242 131,-

Etagewagens voor zware lasten serie R 1200



TAUROSTARK®

De nieuwe serie etagewagens met extra hoog draagvermogen en met een modulair concept

- extreem belastbare gelaste staalconstructie
- verstelbare laadvlakken uit multiplexhout, watervast verlijmd volgens DIN EN 314-2
- standaard uitvoering met versterkingshoeken, 120 kg, optioneel ook met hoekijzerprofiel (schuine montage mogelijk), 150 kg, laadvlakken met balken voor een hoger draagvermogen als accessoire
- kopwanden voorzien met staaldraadhekken, inhangbare lengtewand als accessoire
- uit te breiden met dissel en koppeling en centraal met een pedaal te bedienen vastzetrem
- hoogwaardige wieluitvoering met kogellagers, wiel-ø 200 mm, aluminium velgen met lichtlopende elastische rubberen banden, zwenkwielen standaard met totaal-vastzetters vlg. EN 1757-3
- standaard in 3 laadvlakmaten leverbaar, afwijkende maten zijn op aanvraag mogelijk
- poedercoating standaard in RAL 5010, gentiaanblauw, 9 andere kleuren zonder meerprijs

Complete aanbieding:

bestelnr. 24-1088

€ 1.217,-



*** Direct zeer leuke kortingen op meer dan 25.000 artikelen!

draagvermogen tot 1200 kg

draagvermogen per laadvlak max. 200 kg



Complete aanbieding:

etagewagen 1000 × 700, hoogte 1800 mm, met inhangbare lengtewand, 1 laadvlak met hoekijzerprofiel, draagvermogen 150 kg, 2 laadvlakken met balken, draagvermogen per stuk 200 kg, dissel, koppeling en centrale vastzetrem

laadvlak	1000 × 700	1200 × 800	1600 × 800
kopwanden met staaldraadhekken			
etagewagen met 3 laadvlakken, hoogte 1500 mm elastische rubberen banden op aluminium velgen, kogelgel.	24-1125 723,-	24-1126 807,-	24-1127 912,-
etagewagen met 4 laadvlakken, hoogte 1800 mm elastische rubberen banden op aluminium velgen, kogelgel.	24-1135 807,-	24-1136 902,-	24-1137 1.038,-
accessoires			
laadvlak uit multiplexhout, draagvermogen 120 kg met 1 paar hoeken en montage materiaal	48-1232 68,-	48-1233 79,-	48-1234 105,-
laadvlak uit multiplexhout, draagvermogen 200 kg met 1 paar hoeken, 3 extra balken en montage materiaal	48-1235 89,-	48-1236 101,-	48-1243 131,-
laadvlak met hoekijzerprofiel, draagvermogen 150 kg met montage materiaal	48-1237 82,-	48-1238 95,-	48-1239 118,-
laadvlak met hoekijzerprofiel, draagvermogen 200 kg met 1 extra balk en montage materiaal	48-1240 96,-	48-1241 104,-	48-1242 131,-
extra draadgaaslengtewand, hoogte 1500 mm inhangbaar, met montage materiaal	48-1223 89,-	48-1224 95,-	48-1225 105,-
extra draadgaaslengtewand, hoogte 1800 mm inhangbaar, met montage materiaal	48-1226 84,-	48-1227 95,-	48-1228 116,-

Platenwagens serie R 600



*** Direct zeer leuke kortingen op meer dan 25.000 artikelen!

technische pluspunten:

degelijke gelaste stalen constructie

- profiel: hoekijzer, 40 × 40 × 4 mm
- beugel: 3 hoogtes, staalbuis, ø 34 mm, standaard verzinkt poedercoating tegen meerprijs
- laadvlak: multiplex, watervast volgens DIN EN 314-2
- afwerking: milieuvriendelijke poedercoating
- kleur: standaard in RAL 5010, gentiaanblauw
9 andere kleuren zonder meerprijs
- wielen: 4 wieluitvoeringen met ø 200 mm, luchtbanden met ø 220 mm
luchtbanden tot 500 kg draagvermogen of elektrisch geleidende wielen op aanvraag
- accessoires: bekleding van de laadvlakken uit zink of profielrubber, viltten draagdelen en kunststof-clips voor het transport van breekbare platen

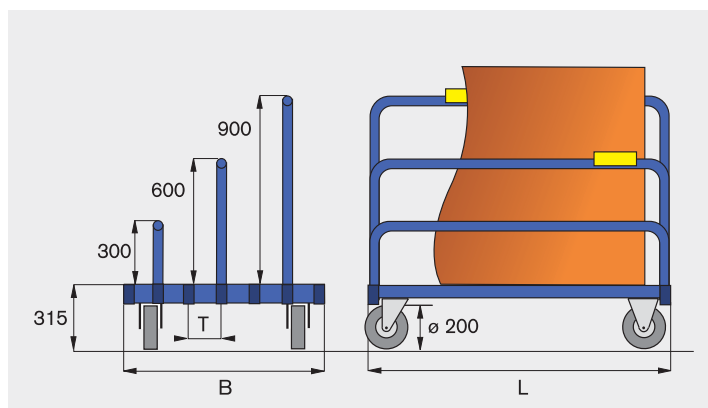

ROTAURO
TRANSPORTGERÄTE



0830

Platenwagens serie R 600



TAUOSTARK®

5 wieluitvoeringen			basismodellen zonder beugels:			
			800 × 600 max. 5 beugels	1000 × 700 max. 5 beugels	1200 × 800 max. 7 beugels	1500 × 700 max. 5 beugels
standaard uitvoering, voor normaal gebruik en licht rijden	banden: TPE velgen: kunststof lagers: kogellagers	draagverm. 600 kg 12-1090 282,-	draagverm. 600 kg 12-1092 293,-	draagverm. 600 kg 12-1093 324,-	draagverm. 600 kg 12-1094 377,-	
voor hoge belasting lage rolweerstand bij continu gebruik	banden: elastisch velgen: polyamide lagers: kogellagers	draagverm. 600 kg 12-1090-R13 335,-	draagverm. 600 kg 12-1092-R13 345,-	draagverm. 600 kg 12-1093-R13 377,-	draagverm. 600 kg 12-1094-R13 429,-	
voor vochtige vloeren lage rolweerstand bestand tegen chemicaliën	banden: polyamide velgen: polyamide lagers: kogellagers	draagverm. 600 kg 12-1090-R26 345,-	draagverm. 600 kg 12-1092-R26 356,-	draagverm. 600 kg 12-1093-R26 387,-	draagverm. 600 kg 12-1094-R26 440,-	
vloervriendelijk wielen lage rolweerstand bestand tegen chemicaliën	banden: polyurethaan velgen: polyamide lagers: kogellagers	draagverm. 600 kg 12-1090-R32 387,-	draagverm. 600 kg 12-1092-R32 398,-	draagverm. 600 kg 12-1093-R32 429,-	draagverm. 600 kg 12-1094-R32 482,-	
voor oneffen vloeren en buitengebruik, en breekbare goederen	banden: luchtbanden velgen: staal lagers: kogellagers	draagverm. 350 kg 12-1090-R66 440,-	draagverm. 350 kg 12-1092-R66 450,-	draagverm. 350 kg 12-1093-R66 482,-	draagverm. 350 kg 12-1094-R66 534,-	

met totaal-vastzetters op de zwenkwielen volgens EN 1757-3

3 beugelhoogtes		beugels zelf samenstellen			
		800 × 600	1000 × 700	1200 × 800	1500 × 700
	beugelhoogte 300 mm prijs per stuk	12-1095 20,-	12-1096 21,-	12-1097 22,-	12-1098 23,-
	beugelhoogte 600 mm prijs per stuk	12-1099 22,-	12-1100 23,-	12-1101 24,-	12-1102 25,-
	beugelhoogte 900 mm prijs per stuk	12-1103 24,-	12-1104 25,-	12-1105 26,-	12-1106 27,-
	beugels gelakt	op aanvraag			

*** Direct zeer leuke kortingen op meer dan 25.000 artikelen!

zink-bekleding:		voor veelvuldig zwaar gebruik			
	1 mm dik, aan alle zijden verstevigd, de multiplex plaat ligt in een stalen frame	48-38 62,-	48-39 72,-	48-40 79,-	48-41 83,-

profielrubber-bekleding:		beschermt breekbare delen			
	3 mm dik, volledig gelijmd, de multiplex plaat ligt in een stalen frame	48-29 47,-	48-30 56,-	48-31 65,-	48-32 75,-

4 vilten draagdelen:		voor platen met drukgevoelige zijden			
	40 mm breedte, 8 mm dik dwars op de multiplex plaat gelijmd	48-33 66,-	48-34 67,-	48-35 68,-	48-36 69,-

kunststof-clips:		voor het transport van breekbare onderdelen			
	vervaardigd uit 2 delen, binnenzijde hard, buitenzijde zacht ca. 60 Shore A	set met 8 stuk 48-117 41,-	set met 12 stuk 48-26 60,-	set met 16 stuk 48-27 82,-	set met 20 stuk 48-28 102,-

Hordenwagens

Wij bouwen hordenwagens geheel op maat, aangepast aan uw eisen voor gebruik. Op de bladzijde hiernaast kunt u in de maatschets de door u gewenste maten opgeven.

Let hierbij op de aangegeven maximum totaalafmetingen. Denkt u hierbij ook aan de totale breedte en hoogte van de door uw opgegeven maten, i.v.m. gebruik in uw bedrijf.

Maak uw keuze voor de wieluitvoering, die bij het gewenste draagvermogen het werken vergemakkelijkt;
Grote, kogelgelagerde wielen rijden lichter!

Uitleg over de wieluitvoering vindt u op de bladzijden van de platformwagens of de tafelwagens.



draagvermogen 400 kg
met 2 × 12 draagarmen, 96 mm nuttige afstand
L × B × H: 1390 × 800 × 1695 mm

bestelnr. 12-1300

€ 713,-

*** Direct zeer leuke kortingen op meer dan 25.000 artikelen!



draagvermogen 500 kg
met 3 × 12 draagarmen
L × B × H: 1390 × 800 × 1695 mm

bestelnr. 12-1301

€ 965,-



draagvermogen 800 kg
L × B × H: 2655 × 1415 × 1990 mm
dubbelzijdig, met 4 × 17 draagarmen,
nuttige afstand 70 mm
speciale uitvoering op aanvraag



draagvermogen 600 kg
met 4 × 12 draagarmen
L × B × H: 1390 × 800 × 1695 mm

bestelnr. 12-1302

€ 1.112,-

ROTAURO®
TRANSPORTGERÄTE



hordenwagens voor uw speciale toepassing: stuk

uitvoering:

enkelzijdig dubbelzijdig

draagarmen:

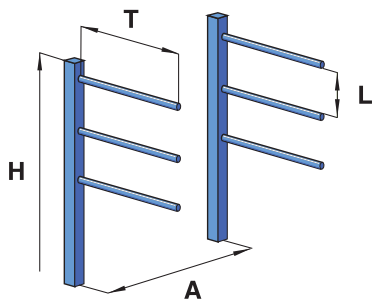

aantal per niveau: stuk

afstand midden / midden A: mm

nuttige diepte draagarmen T: mm

aantal niveaus: stuk

nuttige afstand niveaus L: mm

max. belasting / niveau: kg

max. mogelijke hoogte (doorrijhoogte in acht nemen) H: mm

totale belasting (gelijkmatig verdeeld): kg

duwbeugel (hoogte): mm

wieluitvoering:

- | | |
|---|---|
| <input type="checkbox"/> TPE grijs | <input type="checkbox"/> massief rubber grijs |
| <input type="checkbox"/> elastisch zwart | <input type="checkbox"/> elastisch grijs |
| <input type="checkbox"/> polyurethaan | <input type="checkbox"/> polyamide |
| <input type="checkbox"/> luchtbanden ø 220 mm | <input type="checkbox"/> luchtbanden ø 260 mm |
| <input type="checkbox"/> elektrisch geleidend, massief rubber zwart | |

*** Direct zeer leuke kortingen op meer dan 25.000 artikelen!

speciale wensen:

(wielmontage recht/schuin, alle wielen als zwenkwiel, daarmee verrijdbaar in alle richtingen.)

.....

frame:

- poedercoating RAL
- elektrisch geleidende poedercoating RAL 7035
- roestvrij staal

bedrijf: **telefoon:**

contactpersoon: **fax:**

Verrijdbare draadcontainers serie R 600



half open

bestelnr. 12-1211
€ **429,-**



rondom gesloten

bestelnr. 12-1207
€ **450,-**



Lengte wand half neerklapbaar
1250 x 800 mm

bestelnr. 12-1216
€ **503,-**



Klapdeksel met aangelaste handgreep tegen meerprijs!

*** Direct zeer leuke kortingen op meer dan 25.000 artikelen!

Solide gelaste stalen constructie, dragend frame en staanders van stalen hoekprofiel 40 x 40 x 4 mm, wanden bekleed met hekwerk, 50 x 50 x 4 mm, legborden van multiplex, met veredelde oppervlakken watervast verlijmd volgens DIN EN 314-2. Alle wagens zijn voorzien van 2 zwenk- en 2 bokwielen en totaal-vastzetters op de zwenkwielen volgens EN 1757-3, wiel- \varnothing x wielbreedte 200 x 50 mm, bij luchtbanden 260 x 85 mm.

Lak: milieuvriendelijke poedercoating, standaard in RAL 5010, gentiaanblauw, 9 andere kleuren zonder meerprijs!



Dekselbeslag voor 1 of 2 hangsloten tegen meerprijs!



uitvoering	nuttige maten L x B x H mm	TPE-banden, grijs \varnothing 200 mm kogellagers	elastisch \varnothing 200 mm kogellagers	polyurethaan \varnothing 200 mm kogellagers	luchtbanden \varnothing 260 mm kogellagers
half open	1050 x 700 x 800	12-1211 429,-	12-1211-R13 492,-	12-1211-R32 534,-	12-1211-R70 650,-
	1250 x 800 x 800	12-1212 461,-	12-1212-R13 524,-	12-1212-R32 566,-	12-1212-R70 681,-
rondom gesloten	1050 x 700 x 800	12-1207 450,-	12-1207-R13 520,-	12-1207-R32 566,-	12-1207-R70 681,-
	1250 x 800 x 800	12-1208 482,-	12-1208-R13 545,-	12-1208-R32 597,-	12-1208-R70 713,-
half neerklapbaar	1050 x 700 x 800	12-1215 471,-	12-1215-R13 534,-	12-1215-R32 587,-	12-1215-R70 702,-
	1250 x 800 x 800	12-1216 503,-	12-1216-R13 566,-	12-1216-R32 618,-	12-1216-R70 734,-

meerprijs voor klapdeksel 1050 x 700 mm: 48-86
meerprijs voor klapdeksel 1250 x 800 mm: 48-87

meerprijs dekselbeslag voor 1 hangslot: 48-84
meerprijs dekselbeslag voor 2 hangsloten: 48-85

37,-
68,-

Verrijdbare stalen containers R 600



TAUROSTARK®

extra klapdeksel
met aangelaste handgreep



standaard-versie

1050 x 700 x 800 mm
1 lengte wand half neerklapbaar,
TPE-banden, kogellagers

bestelnr. 12-1239
€ 545,-

*** Direct zeer leuke kortingen op meer dan 25.000 artikelen!

Leverbaar in twee afmetingen!

In degelijke volledig stalen constructie,
wanden van staalplaat,
bodemplaat van multiplex

Lak: milieuvriendelijke poedercoating,
standaard in gentiaanblauw, RAL 5010
9 andere kleuren zonder meerprijs!

Wielen: 4 uitvoeringen naar keuze,
wiel-ø 200 mm of grote luchtbanden
260 x 85 mm, alle wagens zijn voorzien
van 2 zwenk- en 2 bokwielen en met
totaal-vastzetters op de zwenkwielen
volgens EN 1757-3



rondom gesloten



half open



uitvoering	nuttige maten L x B x H mm	TPE-banden, grijs ø 200 mm kogellagers	elastisch ø 200 mm kogellagers	polyurethaan ø 200 mm kogellagers	luchtbanden ø 260 mm kogellagers				
half open	1050 x 700 x 800	12-1235	492,-	12-1235-R13	555,-	12-1235-R32	597,-	12-1235-R70	713,-
	1250 x 800 x 800	12-1236	545,-	12-1236-R13	608,-	12-1236-R32	650,-	12-1236-R70	765,-
rondom gesloten	1050 x 700 x 800	12-1231	524,-	12-1231-R13	587,-	12-1231-R32	629,-	12-1231-R70	744,-
	1250 x 800 x 800	12-1232	576,-	12-1232-R13	639,-	12-1232-R32	681,-	12-1232-R70	797,-
half neerklapbaar	1050 x 700 x 800	12-1239	545,-	12-1239-R13	608,-	12-1239-R32	660,-	12-1239-R70	765,-
	1250 x 800 x 800	12-1240	597,-	12-1240-R13	660,-	12-1240-R32	702,-	12-1240-R70	818,-

meerprijs voor klapdeksel 1050 x 700 mm: 48-88
meerprijs voor klapdeksel 1250 x 800 mm: 48-89

147,-
152,-

Verzendcontainers serie R 600



uitvoering zonder laadvlakken

bestelnr. 12-1294

€ 786,-



complete aanbieding:

container 12-1295
met 2 laadvlakken

bestelnr. 12-1296

€ 1.038,-

*** Direct zeer leuke kortingen op meer dan 25.000 artikelen!

Duurzame stalen container met twee vleugeldeuren, rondom met bekleding van draadgaas, veilige tweevoudige vergrendeling boven en onder met cilinderslot.

Standaard met vaste bodem, extra legborden inzetbaar in een raster van 100 mm

laadvlakken : multiplex, watervast verlijmd volgens DIN EN 314-2

lak: poedercoating, standaard in gentiaanblauw RAL 5010
9 andere kleuren zonder meerprijs

uitvoeringen: met duwbeugel, 2 zwenk- en 2 bokwielen,
ø 200 mm, TPE-banden grijs, kogellagers
zwenkwielen met totaal-vastzetters volgens EN 1757-3

voor hef wagens, zonder duwbeugel,
met 4 metalen voeten, onderrijhoogte 100 mm

voor hefschamel, zonder duwbeugel,
met 2 metalen voeten en 2 bokwielen, ø 200 mm,
TPE-banden grijs, kogellagers

Andere afmetingen of bekledingen op aanvraag!



ROTAURO[®]
TRANSPORTGERÄTE



uitvoering	draag- verm.	buitenmaten lengte × breedte × hoogte	laadvlakken lengte × breedte	bestelnr.	prijs
container met wielen	600 kg	1190 × 750 × 1776 mm	1050 × 680 mm	12-1294	786,-
container voor hef wagens	600 kg	1080 × 750 × 1640 mm	1050 × 680 mm	12-1290	755,-
container voor hefschamel	600 kg	1080 × 750 × 1776 mm	1050 × 680 mm	12-1292	776,-
legbord incl. montage materiaal	80 kg	-----	1050 × 680 mm	48-800	62,-
container met wielen	600 kg	1390 × 850 × 1776 mm	1250 × 780 mm	12-1295	881,-
container voor hef wagens	600 kg	1280 × 850 × 1640 mm	1250 × 780 mm	12-1291	849,-
container voor hefschamel	600 kg	1280 × 850 × 1776 mm	1250 × 780 mm	12-1293	870,-
legbord incl. montage materiaal	80 kg	-----	1250 × 780 mm	48-801	79,-

Kastwagens serie R 600



TAUROSTARK®



Speciale uitvoeringen op aanvraag!

bestelnr. 12-1310

€ **996,-**

*** Direct zeer leuke kortingen op meer dan 25.000 artikelen!

Duurzame stalen kastwagen met twee vleugeldeuren, rondom met bekleding van staalplaat, veilige tweevoudige vergrendeling boven en onder met cilinderslot.

Standaard met vaste bodem, extra legborden inzetbaar in een raster van 100 mm

laadvlakken: multiplex

lak: poedercoating, standaard in gentiaanblauw RAL 5010
9 andere kleuren zonder meerprijs

uitvoeringen: met duwbeugel, 2 zwenk- en 2 bokwielen, ø 200 mm, TPE-banden grijs, kogellagers zwenkwielen met totaal-vastzetters volgens EN 1757-3

voor hef wagens, zonder duwbeugel, met 4 metalen voeten, onderrijhoogte 100 mm

voor hefschamel, zonder duwbeugel, met 2 metalen voeten en 2 bokwielen, ø 200 mm, TPE-banden grijs, kogellagers

Andere afmetingen of bekledingen op aanvraag!



ROTAURO[®]
TRANSPORTGERÄTE



uitvoering	draag- verm.	buitenmaten lengte × breedte × hoogte	laadvlakken lengte × breedte	bestelnr.	prijs
kastwagen met wielen	600 kg	1190 × 750 × 1776 mm	1050 × 680 mm	12-1310	996,-
kastwagen voor hef wagens	600 kg	1080 × 750 × 1640 mm	1050 × 680 mm	12-1311	965,-
kastwagen voor hefschamel	600 kg	1080 × 750 × 1776 mm	1050 × 680 mm	12-1312	986,-
legbord incl. montage materiaal	80 kg	-----	1050 × 680 mm	48-800	62,-
kastwagen met wielen	600 kg	1390 × 850 × 1776 mm	1250 × 780 mm	12-1313	1.133,-
kastwagen voor hef wagens	600 kg	1280 × 850 × 1640 mm	1250 × 780 mm	12-1314	1.101,-
kastwagen voor hefschamel	600 kg	1280 × 850 × 1776 mm	1250 × 780 mm	12-1315	1.112,-
legbord incl. montage materiaal	80 kg	-----	1250 × 780 mm	48-801	79,-

Handwagens

Het dragende frame van hoekprofiel heeft een lange levensduur, mede door de onderliggende versterkingsprofielen. De laadvlakken aan de zijwanden zijn van sterk multiplex, watervast verlijmd volgens DIN EN 314-2.

De besturing vindt plaats met een gesmede kogellagerkrans.

De dissels zijn veilig verankerd in de draaischamel en worden standaard meegeleverd.

De dissel met sleepoog is tegen meerprijs leverbaar op alle wagens.



slijtvaste laadvlak!



gesmede sleepoog

gat-ø 34 mm,
dikte 22 mm

bestelnr. 48-99
€ 62,-

parkeerrem zonder meerprijs

werkt bij de voorwielen bij verticale stand van de dissel.

ROTAURO®
TRANSPORTGERÄTE

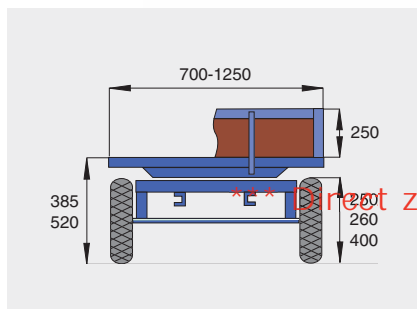

Wagens in speciale afmeting of uitvoering kunnen wij voor u op aanvraag bouwen!



Bestel zeer leuke kortingen op meer dan 25.000 artikelen!

handwagens serie 400/410

met 5 laadvlakafmetingen, 2 wieluitvoeringen – keuze uit rol- of kogelgelagerde – deze serie wagens bieden voor elk gebruik een oplossing.

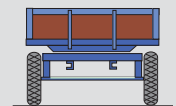
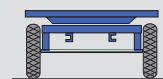

draagv. kg	laadvlak mm	laadhoogte mm	wiel-ø × breedte mm	banden	wiellagering	uitvoering zonder wanden		uitvoering met wanden	
750	1050 × 700	385	250 × 60	massief rubber	rollagers kogellagers	14-1000	604,-	14-1010	824,-
		390	260 × 85	lucht	rollagers kogellagers	14-1001	614,-	14-1011	835,-
750	1250 × 800	385	250 × 60	massief rubber	rollagers kogellagers	14-1002	656,-	14-1012	887,-
		390	260 × 85	lucht	rollagers kogellagers	14-1003	667,-	14-1013	898,-
1000	1600 × 900	520	400 × 80	massief rubber	rollagers kogellagers	14-1004	919,-	14-1014	1.160,-
		520	400 × 100	lucht	rollagers kogellagers	14-1005	929,-	14-1015	1.171,-
1250	2000 × 1000	520	400 × 80	massief rubber	rollagers kogellagers	14-1006	983,-	14-1016	1.266,-
		520	400 × 100	lucht	rollagers kogellagers	14-1007	993,-	14-1017	1.277,-
1250	2500 × 1250	520	400 × 80	massief rubber	rollagers kogellagers	14-1008	1.185,-	14-1018	1.490,-
		520	400 × 100	lucht	rollagers kogellagers	14-1009	1.196,-	14-1019	1.500,-
						14-1000-K	646,-	14-1010-K	866,-
						14-1001-K	656,-	14-1011-K	877,-
						14-1002-K	698,-	14-1012-K	929,-
						14-1003-K	709,-	14-1013-K	940,-
						14-1004-K	982,-	14-1014-K	1.223,-
						14-1005-K	992,-	14-1015-K	1.234,-
						14-1006-K	1.046,-	14-1016-K	1.329,-
						14-1007-K	1.056,-	14-1017-K	1.340,-
						14-1008-K	1.248,-	14-1018-K	1.553,-
						14-1009-K	1.259,-	14-1019-K	1.563,-

Het dragende frame van hoekprofiel heeft een lange levensduur, mede door de onderliggende versterkingsprofielen. De laadvlakken aan de zijwanden zijn van sterk multiplex, watervast verlijmd volgens DIN EN 314-2. De besturing vindt plaats met een gesmede kogellagerkrans. De dissels zijn veilig verankerd in de draaischamel en worden standaard meegeleverd. De dissel met sleepoog is tegen meerprijs leverbaar op alle wagens. De vastgelaste kopwanden van staalbuis zijn in drie hoogtes leverbaar en op bestelling kunnen de zijwanden ook in die maten geleverd worden. (zijwanden tegen meerprijs leverbaar)



slijtvaste laadvlakken!



ROTAURO®
TRANSPORTGERÄTE

*** Direct zeer leuke kortingen op meer dan 25.000 artikelen!

handwagen 14-1029-K **1.097,-**
dissel met sleepoog 48-99 **62,-**
aanhanger koppeling 48-100 **59,-**

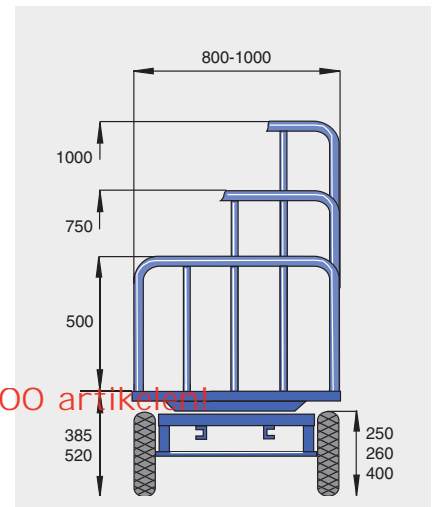

handwagens serie 420

deze serie biedt vele mogelijkheden en is uitermate geschikt voor vervoer van volumineuze goederen.

ook leverbaar met aanhanger-koppeling, sleepoog en zijwanden

deze hoogwaardige serie is uitsluitend leverbaar met kogellagers!

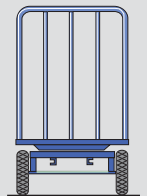
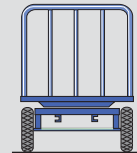
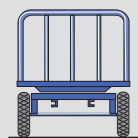

draagv. kg	laadvlak mm	laadhoogte mm	wiel-ø wiel-breedte	banden	kopwanden 500 mm hoogte	kopwanden 750 mm hoogte	kopwanden 1000 mm hoogte
750	1250 × 800	385	250 × 50	mass. rubber	14-1020-K 797,-	14-1026-K 814,-	14-1032-K 835,-
750	1250 × 800	390	260 × 85	lucht	14-1021-K 797,-	14-1027-K 814,-	14-1033-K 835,-
1000	1600 × 900	520	400 × 80	mass. rubber	14-1022-K 1.076,-	14-1028-K 1.097,-	14-1034-K 1.118,-
1000	1600 × 900	520	400 × 100	lucht	14-1023-K 1.076,-	14-1029-K 1.097,-	14-1035-K 1.118,-
1250	2000 × 1000	520	400 × 80	mass. rubber	14-1024-K 1.150,-	14-1030-K 1.171,-	14-1036-K 1.196,-
1250	2000 × 1000	520	400 × 100	lucht 4 PR	14-1025-K 1.150,-	14-1031-K 1.171,-	14-1037-K 1.196,-



accessoires

aanhanger-koppeling met steekbout, voor alle wagens geschikt.

bestelnr. 48-100
€ **59,-**

zijwanden

in 3 hoogtes leverbaar. a.u.b gelijk mee-bestellen, naleveren is niet mogelijk!

laadvlak	zijwand 500 mm hoogte	zijwand 750 mm hoogte	zijwand 1000 mm hoogte
1250 × 800	48-101 79,-	48-104 91,-	48-107 100,-
1600 × 900	48-102 85,-	48-105 96,-	48-108 105,-
2000 × 1000	48-103 90,-	48-106 118,-	48-109 128,-

Industrie-aanhangers

tot 5 t draagvermogen



slijtvaste
laadvlak!



Op aanvraag
bouwen wij
aanhangers op maat!

Industrie-aanhangers in een degelijke constructie met lange levensduur, dragende delen in speciale profielen voor de wagenbouw, laadvlakken van multiplexplaten, watervast verlijmd volgens DIN EN 314-2, sturing over praktisch onderhoudsvrije kogelkrans. Hoogwaardige stalen assen. De dissel kan verticaal worden geblokkeerd en met een beveiliging tegen omklappen, gesmeed sleepoog, boring 34 mm ø, voor 30 mm steekbouten. Met koppeling aan de rugzijde, incl. geborgde steekbout die niet kan worden verloren.

wielen met dubbele precisie rilkogellagers, stofdicht, naar keuze met:

- massief elastische rubberen banden of
- luchtbanden van industriekwaliteit.

laksproefcoating standaard in RAL 5010, gertiaanblauw 9 andere kleuren zonder meerprijs leverbaar.

*** Direct zeer leuke kortingen op meer dan 25.000 artikelen!



uitvoering		draagvermogen 1500 kg		draagvermogen 2000 kg		draagvermogen 3000 kg		draagvermogen 5000 kg	
		massief rubber	luchtbanden	massief rubber	luchtbanden	massief rubber	luchtbanden	massief rubber	luchtbanden
laadvlak 2000 × 1000 mm	wiel-ø mm	360	415	360	415	400	460	400	540
	wielbreedte mm	60	115	60	115	65	140	75	165
	banden	elastisch	4.00-8,6 PR	elastisch	4.00-8,6 PR	elastisch	5.00-8,6 PR	elastisch	6.00-9,10 PR
	laadhoogte mm	470	530	470	530	530	580	530	670
	bestelnr.	15-1000	15-1001	15-1006	15-1007	15-1012	15-1013	15-1018	15-1019
	prijs	1.703,-	1.766,-	2.004,-	2.067,-	2.174,-	2.279,-	2.970,-	3.138,-
laadvlak 2500 × 1250 mm	wiel-ø mm	360	415	360	415	400	460	400	540
	wielbreedte mm	60	115	60	115	65	140	75	165
	banden	elastisch	4.00-8,6 PR	elastisch	4.00-8,6 PR	elastisch	5.00-8,6 PR	elastisch	6.00-9,10 PR
	laadhoogte mm	470	530	470	530	530	580	530	670
	bestelnr.	15-1002	15-1003	15-1008	15-1009	15-1014	15-1015	15-1020	15-1021
	prijs	1.853,-	1.916,-	2.137,-	2.200,-	2.312,-	2.417,-	3.177,-	3.240,-
laadvlak 3000 × 1500 mm	wiel-ø mm	360	415	360	415	400	460	400	540
	wielbreedte mm	60	115	60	115	65	140	75	165
	banden	elastisch	4.00-8,6 PR	elastisch	4.00-8,6 PR	elastisch	5.00-8,6 PR	elastisch	6.00-9,10 PR
	laadhoogte mm	470	530	470	530	530	580	530	670
	bestelnr.	15-1004	15-1005	15-1010	15-1011	15-1016	15-1017	15-1022	15-1023
	prijs	2.021,-	2.084,-	2.378,-	2.441,-	2.517,-	2.622,-	3.515,-	3.578,-



dubbele draaischamel besturing
met 35° stuuruitslag

tot 5 t draagvermogen



slijtvaste laadvlak!

Industrie-aanhanger gemaakt van een solide lasconstructie, voor een lange levensduur. Dragende delen van speciale wagenbouwprofiel. Laadvlakken van multiplexplaten, watervast verlijmd volgens DIN EN 314-2

Zwenking d.m.v. onderhoudsvrije kogellagering
Deze aanhanger onderscheidt zich door zijn wendbaarheid in kleine ruimtes. Dissel met valzekering, aan beide kopzijden inwisselbaar, in verticale stand vast te zetten.

wielen met dubbele precisie rilkogellagers, stofdicht, naar keuze met:

- massief elastische rubberen banden,
- of luchtbanden van industriekwaliteit

lak: poedercoating
standaard in RAL 5010, geniaalblauw
9 andere kleuren zonder meerprijs leverbaar.



uitvoering		draagvermogen 1500 kg		draagvermogen 2000 kg		draagvermogen 3000 kg		draagvermogen 5000 kg	
		massief rubber	luchtbanden	massief rubber	luchtbanden	massief rubber	luchtbanden	massief rubber	luchtbanden
laadvlak 2000 × 1000 mm	wiel-ø mm	360	415	360	415	400	460	400	540
	wielbreedte mm	60	115	60	115	65	140	75	165
	banden	elastisch	4.00-8,6 PR	elastisch	4.00-8,6 PR	elastisch	5.00-8,6 PR	elastisch	6.00-9,10 PR
	laadhoogte mm	470	530	470	530	530	580	530	670
	bestelnr.	15-1024	15-1025	15-1030	15-1031	15-1036	15-1037	15-1042	15-1043
	prijs	2.098,-	2.161,-	2.470,-	2.533,-	2.700,-	2.805,-	3.533,-	3.596,-
laadvlak 2500 × 1250 mm	wiel-ø mm	360	415	360	415	400	460	400	540
	wielbreedte mm	60	115	60	115	65	140	75	165
	banden	elastisch	4.00-8,6 PR	elastisch	4.00-8,6 PR	elastisch	5.00-8,6 PR	elastisch	6.00-9,10 PR
	laadhoogte mm	470	530	470	530	530	580	530	670
	bestelnr.	15-1026	15-1027	15-1032	15-1033	15-1038	15-1039	15-1044	15-1045
	prijs	2.238,-	2.301,-	2.626,-	2.689,-	2.809,-	2.914,-	3.794,-	3.857,-
laadvlak 3000 × 1500 mm	wiel-ø mm	360	415	360	415	400	460	400	540
	wielbreedte mm	60	115	60	115	65	140	75	165
	banden	elastisch	4.00-8,6 PR	elastisch	4.00-8,6 PR	elastisch	5.00-8,6 PR	elastisch	6.00-9,10 PR
	laadhoogte mm	470	530	470	530	530	580	530	670
	bestelnr.	15-1028	15-1029	15-1034	15-1035	15-1040	15-1041	15-1046	15-1047
	prijs	2.413,-	2.476,-	2.851,-	2.914,-	2.991,-	3.096,-	4.016,-	4.079,-

Rollers voor Euro-pallets



*** Direct zeer leuke kortingen op meer dan 25.000 artikelen!

Palletrollers

Voor pallets, draadcontainers, bakken en andere transportgoederen. Leverbaar in 3 standaardafmetingen: in een halve en hele europalletformaat als voor industriepallets. 4 uitvoeringen met verschillende wieluitrustingen en draagvermogens, elk met 2 zwenk- en bokwielen, de zwenkwielen met vastzetters vlg. EN 1757-3. Solide gelaste staalconstructie, poedercoating in RAL 5010, gentiaanblauw, 9 andere kleuren zonder meerprijs!



Accessoires:

Opzetframe, hoogte 370 mm, schroefbaar, **andere hoogtes op aanvraag!**
duwbeugel, nalevering niet mogelijk, aub direct bij de palletroller bestellen!

ROTAURO®
TRANSPORTGERÄTE



uitvoering	draagverm.	810 × 610 mm	1210 × 810 mm	1210 × 1010 mm
met TPE-banden, ø 200 mm, kogellagers	750 kg	18-1050 177,-	18-1051 188,-	18-1052 209,-
met polyamide-wielen, ø 200 mm, kogellagers	1000 kg	18-1053 219,-	18-1054 230,-	18-1055 251,-
met elstisch banden, ø 200 mm, kogellagers	1200 kg	18-1056 261,-	18-1057 272,-	18-1058 293,-
met polyurethaan banden, ø 200 mm, kogellagers	2400 kg	18-1059 492,-	18-1060 503,-	18-1061 524,-

accessoires:

opzetframe, hoogte 370 mm, schroefbaar	1200 kg	18-1062 104,-	18-1063 125,-	18-1064 135,-
duwbeugel, nalevering niet mogelijk!	---	48-159 83,-	48-163 89,-	48-164 93,-

Rollers voor Euro-pallets



Gekoppelde palletrollers

Deze gekoppelde versie is alleen toepasbaar met een sleepvoertuig met besturing aan de voorzijde en een dissel.

Inzet van max. 5 gekoppelde palletrollers met een max. treksnelheid van 6 km/h

Het maximale sleepgewicht bedraagt 3000 kg.

Uitvoering met een gemakkelijk te bedienen, geveerde dissel en koppelingsbouten.

Solide gelaste staalconstructie, poedercoating in RAL 5010, gentiaanblauw. 9 andere kleuren zonder meerprijs!

*** Direct zeer leuke kortingen op meer dan 25.000 artikelen!



koppelingsbouten

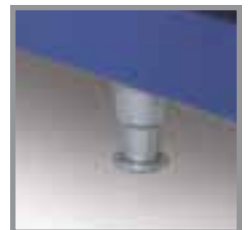

geveerde dissel



ROTAURO
TRANSPORTGERÄTE

10

10
jaar
kwaliteitsgarantie

uitvoering	draagverm.	810 × 610 mm	1210 × 810 mm	1210 × 1010 mm
met TPE-banden, ø 200 mm, kogellagers	1000 kg	18-1080 524,-	18-1081 555,-	18-1082 587,-

Laadborden met hefschamels



*** Direct zeer leuke kortingen op meer dan 25.000 artikelen!

technische pluspunten:

solide profielstaal-constructie, laadvlak en wanden uit multiplex, watervast verlijmd volgens DIN EN 314-2 uitgerust met 2 bokwielen, wiel- \varnothing 200 mm, met grijze TPE- banden, kogellagers

alle metalen delen met poedercoating standaardkleur gentiaanblauw, RAL 5010 9 andere kleuren zonder meerprijs

leverbaar met of zonder zijwanden bij de zijwanden is de kopwand aan de zijde van het dragend frame vastgelast de drie andere zijwanden kunnen worden opgestoken.

de waarden voor de draagvermogens gelden altijd in combinatie met de hefschamel.

hefschamel

Passend voor alle aangeboden laadborden tot 800 kg draagvermogen (gelijkmatig verdeelde last). Constructie met dubbele dissels van staalbuis, wielen met TPE-banden, \varnothing 200 mm, kogellagers.

bestelnr. 14-1120
€ **135,-**

ROTAURO[®]
TRANSPORTGERÄTE



draagvermogen kg	laadvlak L x B mm	zonder zijwanden		zijwanden, 250 mm hoog		zijwanden, 400 mm hoog	
		bestelnr.	prijs	bestelnr.	prijs	bestelnr.	prijs
500	800 x 600	14-1060	167,-	---	---	---	---
	1050 x 700	14-1061	177,-	14-1065	335,-	14-1069	387,-
	1250 x 800	14-1062	188,-	14-1066	356,-	14-1070	408,-
	1600 x 900	14-1063	282,-	14-1067	461,-	14-1071	513,-
800	800 x 600	14-1072	209,-	---	---	---	---
	1050 x 700	14-1073	240,-	14-1077	398,-	14-1081	450,-
	1250 x 800	14-1074	261,-	14-1078	419,-	14-1082	471,-
	1600 x 900	14-1075	314,-	14-1079	492,-	14-1083	545,-

Laadborden met hefschamels



TAUROSTARK®



hefschamels
nu ook met rem leverbaar!

laadborden

Dragende constructie van speciaal-wagenbouwprofiel met laadvlakken van sterk multiplex, watervast verlijmd volgens DIN EN 314-2. Kogelgelagerde wielen met elastisch-rubberen banden, bij wagens met 1000 kg draagvermogen met 200 mm ø, vanaf 1500 kg met 250 mm ø. Alle draagvermogens zijn geldig met de daarbij behorende hefschamel.

Andere afmetingen zijn op aanvraag mogelijk!

ROTAURO®
TRANSPORTGERÄTE



Direct zeer leuke kortingen op meer dan 25.000 artikelen!

draagverm. kg	1000 x 700 mm		1250 x 800 mm		1500 x 700 mm		1600 x 900 mm		2000 x 700 mm		2000 x 1000 mm	
	bestelnr.	prijs	bestelnr.	prijs	bestelnr.	prijs	bestelnr.	prijs	bestelnr.	prijs	bestelnr.	prijs
1000	14-1084	293,-	14-1085	324,-	14-1086	345,-	14-1087	387,-	14-1088	450,-	14-1089	461,-
1500	14-1090	398,-	14-1091	440,-	14-1092	524,-	14-1093	545,-	14-1094	597,-	14-1095	618,-
2000	14-1096	608,-	14-1097	639,-	14-1098	671,-	14-1099	755,-	14-1100	797,-	14-1101	818,-
3000	14-1102	702,-	14-1103	723,-	14-1104	776,-	14-1105	860,-	14-1106	902,-	14-1107	912,-

hefschamels serie HR 10 - HR 30

met een veiligheidsklinkwerk, daardoor wordt onbedoeld omhoogslaan van de dissel voorkomen. dit wordt aanbevolen voor hefschamels met een vermogen van meer dan 800 kg.

Lak: RAL 2002, vermiljoen

Draagvermogen bij gelijkmatig verdeelde last!

hefschamel zonder rem

draagverm. kg	wiel-ø wielbreedte	bestelnr.	prijs
	1000		
1500	250 x 50	504-1001	828,-
3000	250 x 80	504-1003	923,-

hefschamel met rem

draagverm. kg	wiel-ø wielbreedte	bestelnr.	prijs
	1000		
2000	250 x 80	504-1007	1.574,-
3000	250 x 80	504-1008	1.574,-

laadborden voor lang materiaal

- voor bijzonder lang materiaal
- laadvlak van multiplex
- dragend frame van hoekprofiel

Andere afmetingen zijn probleemloos te maken. geeft u bij de aanvraag ook het draagvermogen aan ons door a.u.b.!

Draagvermogen tot 5 t op aanvraag!



draagverm. kg	wiel-ø wielbreedte	bestelnr.	prijs	draagverm. kg	2500 x 800 mm		3300 x 800 mm		4000 x 800 mm	
					bestelnr.	prijs	bestelnr.	prijs	bestelnr.	prijs
1000	200 x 46	504-1005	1.364,-	1000	14-1108	618,-	14-1109	807,-	14-1110	944,-
1500	250 x 50	504-1001	828,-	1500	14-1111	776,-	14-1112	933,-	14-1113	1.070,-
2000	250 x 80	504-1007	1.574,-	2000	14-1114	923,-	14-1115	1.080,-	14-1116	1.185,-
3000	250 x 80	504-1008	1.574,-	3000	14-1117	1.049,-	14-1118	1.217,-	14-1119	1.406,-

Rollers met 1 laadvlak



uitvoering met rand voor kunststofkragen in euromaat 600 x 400 mm



*** Direct zeer leuke kortingen op meer dan 25.000 artikelen!

rollers incl. kunststofkrag 600 x 400 mm

bestelnr. 10-1074

€ 204,-

kunststofkrag wordt niet standaard meegeleverd!

technische pluspunten:

degelijke constructie van staalbuis, buis- \varnothing 27 mm, laadvlakken van multiplex, watervast verlijmd volgens DIN EN 314-2, rechthoekige roller ook met rand voor kunststofkragen in euromaat.

milieuvriendelijke poedercoating in RAL 5010, gentiaanblauw (standaard) RAL 7016, antracietgrijs zonder meerprijs, andere RAL-kleuren tegen meerprijs van slechts 10%

3 wieluitvoeringen naar keuze, zwenkwielen met totaal-vastzetters volgens EN 1757-3

roestvrije uitvoeringen van V2A-buis op aanvraag!

TAUROFLEX®
FLEXIBLE TRANSPORTGERÄTE

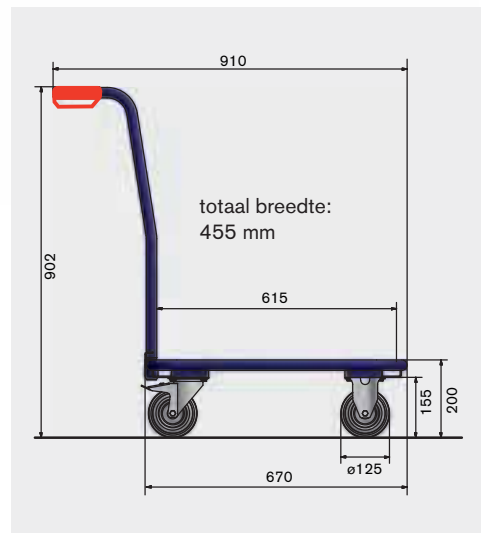

3 wieluitvoeringen draagvermogen 300 kg	vierhoekige rollers laadvlak van multiplex zonder rand	vierhoekige rollers laadvlak van multiplex met rand voor kunststofkrag
wiel- \varnothing 125 mm TPE, grijs kunststof-velgen kogellagers	10-1080 156,-	10-1081 167,-
wiel- \varnothing 125 mm elastisch, zwart polyamide-velgen kogellagers	10-1080-R09 188,-	10-1081-R09 198,-
wiel- \varnothing 140 mm polyamide polyamide-velgen rollagers	10-1080-R21 167,-	10-1081-R21 177,-

Rollers met 2 laadvlakken



Kunststofkrat wordt niet standaard meegeleverd!



*** Direct zeer leuke kortingen op meer dan 25.000 artikelen!

technische pluspunten:

degelijke constructie van staalbuis, buis- \varnothing 27 mm

houten laadvlakken van multiplex, afgewerkt met hars, watervast verlijmd volgens DIN EN 314-2

milieuvriendelijke poedercoating, standaard in gentiaanblauw, RAL 5010, 9 andere kleuren zonder meerprijs!

3 wieluitvoeringen naar keuze, zwenkwieken met totaal-vastzetters volgens EN 1757-3

roestvrije uitvoeringen van V2A-buis op aanvraag!

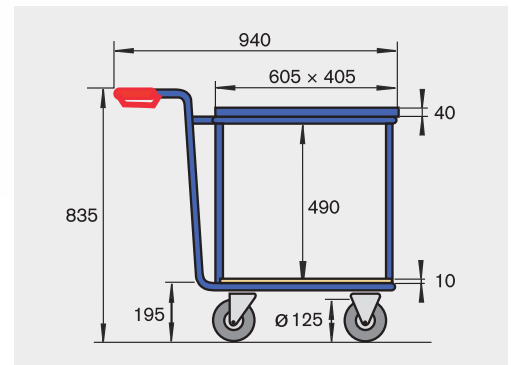

3 wieluitvoeringen draagvermogen 300 kg	rollers met 2 laadvlakken		rollers met stalen frame	
	onderste laadvlak staalbuis	onderste laadvlak multiplex	onderste laadvlak staalbuis	onderste laadvlak multiplex
wiel- \varnothing 125 mm TPE, grijs kunststof-velgen kogellagers	10-1082 209,-	10-1083 219,-	10-1084 219,-	10-1085 240,-
wiel- \varnothing 125 mm elastisch, zwart polyamide-velgen kogellagers	10-1082-R09 240,-	10-1083-R09 251,-	10-1084-R09 251,-	10-1085-R09 272,-
wiel- \varnothing 140 mm polyamide polyamide-velgen rollagers	10-1082-R21 219,-	10-1083-R21 230,-	10-1084-R21 230,-	10-1085-R21 251,-

Rollers



Kunststof meubelroller

Transportroller is geschikt voor binnen- en buitengebruik, draagvermogen 150 kg, willekeurig in alle richtingen koppelbaar. Met antislip platform, 485 x 380 mm en 4 robuuste zwenkwielen, kogelgelagerd, ø 75 mm

aantal	bestelnr.	prijs
1	512-1320	53,-
10 (VE)	512-1321	428,-

TAUROTRADE®
BETRIEBSEINRICHTUNGEN



*** Direct zeer leuke kortingen op meer dan 25.000 artikelen!

L x B mm	hoogte mm	draagverm.	wielen ø mm	bestel-Nr.	prijs
520 x 480	190	300	125 TPE, grijs	10-1064	93,-
960 x 520	190	300	125 TPE, grijs	10-1065	125,-
960 x 520	275	500	200 TPE, grijs	10-1066	135,-

met totaal-vastzetters op de zwenkwielen volgens EN 1757-3

uniroller in 2 maten

Unirollers helpen u zware ladingen probleemloos te transporteren. Alle laadvlakken zijn van 35 mm dik multiplex en zijn uitgevoerd met 4 zwenkwielen, 2 met vastzetters volgens EN 1757-3. Speciale afmetingen en rubbermat op aanvraag!



Kleine kistroller met stalen frame

vervaardigd uit een robuuste staalconstructie, dragend frame van hoekprofielen 30 x 30 x 4 mm met ingelegde multiplex plaat, 15 mm. lak: standaard RAL 5010

L x B mm	hoogte mm	draagverm.	wielen ø mm	bestel-nr.	prijs
700 x 500	195	300	125 TPE, grijs	10-1062	135,-
700 x 700	195	300	125 TPE, grijs	10-1063	146,-
accessoires:		rubbermat, 700 x 500 mm		48-158	26,-
		rubbermat, 700 x 700 mm		48-156	33,-

in 2 afmetingen leverbaar: 700 x 500 mm en 700 x 700 mm, standaard met 4 zwenkwielen, met vastzetters op 2 zwenkwielen volgens EN 1757-3

technische gegevens:

laadvlak: 1900 × 850 mm
 totaal lengte: 2490 mm
 totaal breedte: 860 mm
 hoogte in het midden: 515/530 mm

wiel-ø × breedte massief rubber: 400 × 80 mm
 wiel-ø × breedte lucht: 400 × 100 mm



uitvoering met staalbuis laadvlak

mass. rubber wielen, rollagers, draagverm. 400 kg
 bestelnr. 14-1121 € **419,-**

luchtbanden, rollagers, draagverm. 400 kg
 bestelnr. 14-1122 € **450,-**

mass. rubber wielen, kogell., draagverm. 500 kg
 bestelnr. 14-1121-K € **461,-**

luchtbanden, kogellagers, draagverm. 500 kg
 bestelnr. 14-1122-K € **492,-**

met laadvlak van staalbuis

solide gelaste stalen constructie.
 kopwand uitneembaar, 600 mm breed, 500 mm hoog.
 dragend frame van vierkantbuis.
 afwerking gentiaanblauw, RAL 5010
 wielen ø 400 mm, naar keuze uit
 massief rubber- of luchtbanden,
 met rol- of kogellagers.



uitvoering met houten laadvlak

mass. rubber wielen, rollagers, draagverm. 400 kg
 bestelnr. 14-1123 € **608,-**

luchtbanden, rollagers, draagverm. 400 kg
 bestelnr. 14-1124 *** € **618,-**

mass. rubber wielen, kogell., draagverm. 500 kg
 bestelnr. 14-1123-K € **650,-**

luchtbanden, kogellagers, draagverm. 500 kg
 bestelnr. 14-1124-K € **660,-**

Direct zeer leuke kortingen op meer dan 25.000 artikelen!

met houten laadvlak

als boven omschreven.
 laadvlak en kopwand met bekleding
 van multiplex, watervast verlijmd
 volgens DIN EN 314-2

levering met de
 handgrepen en kopwand
 gedemonteerd.



handwagens serie GM 10 en GM 20

stabiele stalen constructie
 frame van hoekprofiel 40 × 40 × 4 mm
 zijbeugels van staalbuis ø 34 mm
 verstevigingen van staal
 met een sterke as van 25 mm ø.
 houtdelen van multiplex, watervast
 verlijmd volgens DIN EN 314-2
 wandhoogte 190 mm, beugelhoogte 270 mm

luchtbanden met profiel,
 naar keuze rol- of kogellagers

draagvermogen 400 kg



bestelnr. 14-1126
 € **303,-**



bestelnr. 14-1128
 € **324,-**

laadvlak	afmeting	greep	wielen	wiel-lagers	met stalen zijbeugels			met houten wanden		
					gewicht kg	bestel-nr.	prijs	gewicht kg	bestel-nr.	prijs
1000 × 700	1670 × 970	800	400 × 100	rollagers	40	14-1126	303,-	44	14-1128	324,-
1000 × 700	1670 × 970	800	400 × 100	kogellagers	40	14-1126-K	335,-	44	14-1128-K	356,-
1200 × 800	1870 × 1070	800	400 × 100	rollagers	46	14-1130	335,-	50	14-1132	356,-
1200 × 800	1870 × 1070	800	400 × 100	kogellagers	46	14-1130-K	366,-	50	14-1132-K	387,-

CLAX inklapbare wagen

CLAX inklapbare wagen

uitvoering in zwart,
inclusief inklapbare krat

bestelnr. 530-1007

€ **226,-**



Black Edition!

*** Direct zeer leuke kortingen op meer dan 25.000 artikelen!



CLAX inklapbare wagen

- handig en veelzijdig inzetbaar
- met toetsdruk op de handgreep voor in- en uitklapbaar
- wielen gemakkelijk afneembaar en zijn in de bodem plaatsbesparend op te bergen
- bovenste laadvlak omhoog klapbaar voor het transport van grote goederen
- stabiele constructie van aluminium en kunststof
- inclusief inklapbare krat met 46 liter volume

totale draagvermogen: 60 kg
 draagvermogen bovenste laadvlak: 20 kg
 draagvermogen onderste laadvlak: 40 kg
 maten ineen geklapt: 470 x 670 x 110 mm
 totale maten L x B x H: 550 x 890 x 1025 mm
 maten inklapbare krat L x B x H: 530 x 370 x 270 mm

wieluitvoering: 2 zwenkwielen en 2 bokwielen met vastzetrem, massief rubberen banden op kunststof velgen

CLAX inklapbare krat zwart

extra als aanvulling

bestelnr. 530-1008

€ **35,-**

uitvoering	bestelnr.	prijs
CLAX inklapbare wagen zwart	530-1007	226,-
CLAX inklapbare wagen grijs/groen	530-1000	208,-
CLAX inklapbare wagen grijs/grijs	530-1002	215,-
CLAX inklapbare wagen grijs/rood	530-1009	215,-
CLAX inklapbare krat zwart (extra)	530-1008	35,-
CLAX inklapbare krat grijs (extra)	530-1001	32,-



CLAX inklapbare wagen



CLAX inklapbare wagen

uitvoering in grijs/grijs,
inclusief inklapbare krat

bestelnr. 530-1002

€ 215,-



CLAX inklapbare wagen

uitvoering in grijs/groen,
inclusief inklapbare krat

bestelnr. 530-1000

€ 208,-



CLAX inklapbare wagen

uitvoering in grijs/rood,
inclusief inklapbare krat

bestelnr. 530-1009

€ 215,-



Direct zeer leuke kortingen op meer dan 25.000 artikelen!



CLAX inklapbare krat

extra als aanvulling

bestelnr. 530-1001

€ 32,-



LiZzy-cart Business

LiZzy-cart light

- klapbare aluminium-steekwagen
- extreem vlak inklapbaar
- TPE-wieluitrusting, ø 136 mm, rollagers
- levering incl. elastische spanband
- vele accessoires leverbaar
- gewicht slechts 3,8 kg

totaal draagvermogen: 75 kg

maten ingeklapt:

567 × 385 × 76 mm

maten uitgeklaapt H × B × D:

1040 × 477 × 396 mm

LiZzy-cart light

incl. spanband

bestelnr. 512-1006

€ 115,-

LiZzy-cart Business



*** Direct zeer leuke kortingen op meer dan 25.000 artikelen!



ontgrendelingsknop
en accessoires-opname



elastische
spanband



t-vormige bevestiging,
met 2-weg opname



bevestigingsrand,
voor schroefmontage



LiZzy-cart

- klapbare aluminium-steekwagen
- extreem vlak inklapbaar
- TPE-wieluitrusting, ø 178 mm, rollagers
- T-vormige bevestiging voor 2 opnames (voor transport van vaten, rollen enz.), bevestigingsrand voor bijv. gereedschapskist of voor LED-lampen- en kabelhaspels
- levering incl. elastische spanband
- vele accessoires leverbaar
- gewicht slechts 5,4 kg

totaal draagvermogen: 150 kg

maten ingeklapt:
780 × 500 × 60 mm

maten uitgeklaapt H × B × D:
1110 × 500 × 490 mm

LiZzy-cart basic

incl. spanband

bestelnr. 512-1005

€ 126,-

LiZzy-cart

incl. spanband, T-vormige bevestiging en bevestigingsrand

bestelnr. 512-1004

€ 150,-



*** Direct zeer leuke kortingen op meer dan 25.000 artikelen!

accessoires	bestelnr.	prijs
bevestigingsrand, extra	512-1050	20,-
t-vormige bevestiging, extra	512-1052	22,-
spanband, extra	512-1051	34,-

LiZzy-cart Business



Kleine transportwagens

TAUROTRADE®
BETRIEBSRICHTINGEN

Aluminium-transportwagens

- licht te verrijden
- ruimte besparend inklapbaar
- laag gewicht
- incl. spanband
- constructie uit aluminium
- wielen met rollagers



draagvermogen
50 kg



draagvermogen
50 kg



draagvermogen
125 kg



draagvermogen
250 kg

draagvermogen:	50 kg	50 kg	125 kg	250 kg
steekplaat B x D mm:	486 x 280	380 x 320	490 x 320	590 x 450
ingeklapt L x B x H mm:	60 x 490 x 820	60 x 385 x 600	64 x 488 x 760	125 x 595 x 860
wiel-ø:	175 mm	127 mm	178 mm	222 mm (Luft)
gewicht:	5 kg	3,2 kg	5,2 kg	12,8 kg
bestelnr.	523-1001	512-1002	512-1001	512-1003
prijs	64,-	92,-	126,-	347,-

Kleine transportwagens met laadvlakken uit kunststof

draagvermogen 200 kg

- bijzonder licht en stabiel
- laadvlakken uit kunststof
- geribbeld oppervlak
- beugel uit stalen buis, verzinkt
- 2 zwenk- en 2 bokwielen, spoorvrij rubber
- compacte levering, eenvoudige montage
- wielen met vastzetters

*** Direct zeer leuke kortingen op meer dan 25.000 artikelen!



transportwagen	met 1 laadvlak	met 2 laadvlakken
maten L x B x H:	810 x 500 x 890 mm	810 x 500 x 890 mm
wielen-ø:	125 mm	125 mm
laadhoogte:	180 mm	180/710 mm
gewicht:	12,2 kg	18,5 kg
bestelnr.	501-1006	523-1003
prijs	115,-	161,-

Aluminium-platformwagen duwbeugel inklapbaar

draagvermogen 150 kg

- voordelige en lichte platformwagen uit aluminium
- laadvlak met geribbeld oppervlak
- duwbeugel uit stalen buis, verzinkt
- krachtige scharnieren laten de beugel gemakkelijk inklappen
- spoorvrije rubberen wielen
- wielen met vastzetters



platformwagen	1 laadvlak
maten L x B x H:	750 x 470 x 900 mm
maten (ingeklapt) L x B x H:	750 x 470 x 270 mm
wiel-ø:	100 mm
gewicht:	9,0 kg
bestelnr.	523-1008
prijs	103,-

roestvrij stalen tafelwagens

draagvermogen tot 100 kg

- met 2 of 3 laadvlakken uit roestvrij staal
- beugels uit roestvrij staal
- L x B x H: 610 x 410 x 900 mm
- 4 zwenkwielen, ø 100 mm, met spoervrije banden en 2 vastzetters
- compacte levering, eenvoudige montage
- wielen met vastzetters

tafelwagen met 2 laadvlakken

afstand laadvlakken: 580 mm,
gewicht 9,2 kg

bestelnr. 501-1022

€ 150,-

tafelwagen met 3 laadvlakken

afstand laadvlakken: 275 mm,
gewicht 11,2 kg

bestelnr. 501-1023

€ 196,-



TAUROTRADE®
BETRIEBSEINRICHTUNGEN

Etagewagen met 2 duwbeugels

draagvermogen tot 120 kg

- bijzonder stabiele etagewagen
- beugel uit stalen buis, verzinkt
- laadvlakken uit staalplaat met anti-slipbedekking
- randbesc herming rondom
- 2 zwenk- en 2 bokwielen met spoorvrije rubberen banden
- compacte levering, eenvoudige montage
- wielen met vastzetters

*** Direct zeer leuke kortingen op meer dan 1.900 artikelen



etagewagen met:	2 laadvlakken	3 laadvlakken
maten L x B x H:	740 x 480 x 860 mm	740 x 480 x 860 mm
wielen-ø:	100 mm	100 mm
laadhoogte:	140/655 mm	140/398/655 mm
gewicht:	21 kg	26,1 kg
bestelnr.	523-1006	523-1007
prijs	126,-	150,-

Platformwagen

draagvermogen tot 250 kg

- voordelige en stabiele platformwagens
- beugel uit stalen buis, gelakt
- laadvlak uit stalen plaat met anti-slipbekleding
- randbesc herming rondom
- 2 zwenk- en 2 bokwielen met spoorvrije rubberen banden
- compacte levering, eenvoudige montage
- wielen met vastzetters

Platformwagen	150 kg draagverm.	250 kg draagverm.
maten L x B x H:	740 x 480 x 865 mm	910 x 610 x 920 mm
ingeklapt L x B x H:	740 x 480 x 230 mm	910 x 610 x 260 mm
wielen-ø:	100 mm	125 mm
laadhoogte:	140 mm	175 mm
gewicht:	12,2 kg	18,5 kg
bestelnr.	501-1005	523-1005
prijs	80,-	126,-



Kleine transportwagens

Platformwagen van industriekwaliteit

draagvermogen tot 300 kg

- laadvlak uit stalen plaat, verzinkt, met anti-slipbekleding
- krachtige scharnieren met klem-bescherming
- randbesc herming rondom
- spoorvrije wielen met kogellagers



bestelnr. 512-1102
€ 266,-



Bestelnr. 512-1101
€ 150,-



bestelnr. 512-1100
€ 126,-

Aluminium-transportwagen

inklapbaar, laadvlak uittrekbaar
draagvermogen 150 kg



bestelnr. 512-1010
€ 161,-



*** Direct zeer leuke kortingen op meer dan 25.000 artikelen!

draagvermogen:	150 kg	150 kg	300 kg	draagvermogen:	150 kg
maten L x B x H mm:	740 x 480 x 140	740 x 480 x 920	920 x 610 x 990	maten L x B x H:	540/750 x 440 x 872
platformhoogte:	140 mm	140 mm	180 mm	maten (ingeklapt) L x B x H:	540 x 440 x 240
wielen-ø:	100 mm	100 mm	130 mm	wielen-ø:	100 mm
gewicht:	10 kg	12,3 kg	21,5 kg	gewicht:	8,5 kg
bestelnr.	512-1100	512-1101	512-1102	bestelnr.	512-1010
prijs	126,-	150,-	266,-	prijs	161,-

Professionele aluminium-platformwagen Rebel

draagvermogen tot 400 kg

Gemakkelijk inklapbaar! Superlichte en gelaste, met magnesium versterkte aluminium ovale buis. Het gehele laadvlak is belastbaar, omdat de duwstang buiten het laadgebied is gemonteerd. Het laadvlak heeft een antislip oppervlak en is door de raatstructuur bijzonder bestendig. Extra zij- en voorbuizen zijn voorzien voor het vastzetten van de goederen met een spangordel. Handgreep met geïntegreerde rempositie op beide achterwielen. 4 posities van de handgreep zijn mogelijk: duwen, remmen, verticale positie voor plaatsbesparend gebruik, bijv. in liften, en de ingeklapte positie.



bestelnr. 512-1109
€ 486,-



bestelnr. 512-1110
€ 563,-



draagvermogen:	200 kg	400 kg	400 kg
maten L x B x H mm:	790 x 490 x 1115	970 x 620 x 1125	1250 x 620 x 1125
platform L x B x H mm:	750 x 490 x 240	910 x 620 x 240	1200 x 620 x 240
wielen-ø:	130 mm / 160 mm	130 mm / 160 mm	130 mm / 160 mm
gewicht:	9,4 kg	11 kg	13 kg
bestelnr.	512-1108	512-1109	512-1110
prijs	358,-	486,-	563,-

Transportwagens van industriekwaliteit

draagvermogen 150 kg

- laadvlakken 740 x 480 mm uit verzinkte staalplaat met anti-slipbekleding
- randbesc herming rondom
- hoogwaardige poedercoating
- 2 spoorvrije zwenk- en bokwielen, wiel-ø 100 mm
- compacte aanlevering, eenvoudig te monteren

laadhoogtes: 150/750 mm
 hoogte totaal: 1060 mm
 gewicht: 20,5 kg



bestelnr. 512-1104
€ 289,-

laadhoogtes: 150/450/750 mm
 hoogte totaal: 1060 mm
 gewicht: 27,7 kg



bestelnr. 512-1105
€ 382,-

*** Direct zeer leuke kortingen op meer dan 25.000 artikelen!



laadhoogtes: 150/970 mm
 hoogte totaal: 1120 mm
 gewicht: 26,9 kg

met 4 inhangbare gaaswanden per etage, hoogte 155 mm



bestelnr. 512-1107
€ 463,-

hoogte totaal: 1200 mm
 gewicht: 20,6 kg

met 4 inhangbare gaaswanden, hoogte 520 mm



bestelnr. 512-1106
€ 370,-

Etagewagens van kunststof



Etagewagen van kunststof

met 2 laadvlakken, 680 × 450 mm
L × B × H: 850 × 480 × 950 mm
draagvermogen 125 kg per laadvlak

bestelnr.: 512-1300

€ 173,-



Etagewagen van kunststof

met 3 laadvlakken, 680 × 450 mm
L × B × H: 850 × 480 × 1000 mm
draagvermogen 80 kg per laadvlak

bestelnr.: 512-1302

€ 196,-

Etagewagen van kunststof

Laadvlakken van zwart glasvezelversterkt polypropyleen, hoekkolommen van stabiel aluminium, 4 zwenkwielen kogellagers, ø 100 mm, met spoorvrije thermoplastisch rubberen banden, 2 wielen met vastzetters. Levering ongemonteerd, eenvoudige montage!



Etagewagen van kunststof

met 3 laadvlakken, 680 × 450 mm
en aan 3 zijden bekleding
L × B × H: 850 × 480 × 1000 mm
draagvermogen 80 kg per laadvlak

bestelnr.: 512-1304

€ 231,-



Etagewagen van kunststof

met laadvlak, 680 × 450 mm,
afsluitbare kastdeur en
een afsluitbare schuiflade
L × B × H: 850 × 480 × 1000 mm
draagvermogen 80 kg per laadvlak

bestelnr.: 512-1305

€ 324,-

TAUROTRADE®
BETRIEBSEINRICHTUNGEN



Etagewagen van kunststof

met 2 laadvlakken, 915 × 520 mm
L × B × H: 1100 × 520 × 950 mm
draagvermogen 125 kg per laadvlak

bestelnr.: 512-1301

€ 208,-



Etagewagen van kunststof

met 3 laadvlakken, 915 × 520 mm
L × B × H: 1100 × 520 × 1020 mm
draagvermogen 80 kg per laadvlak

bestelnr.: 512-1303

€ 249,-



bestelnr.: 512-1306

€ 173,-

Etagewagen van kunststof

met 2 laadvlakken, 680 × 450 mm
L × B × H: 850 × 480 × 950 mm
draagvermogen 125 kg per laadvlak

Etagewagen van kunststof

met 3 laadvlakken, 680 × 450 mm
L × B × H: 850 × 480 × 1000 mm
draagvermogen 80 kg per laadvlak

TAUROTRADE®
BETRIEBSEINRICHTUNGEN



bestelnr.: 512-1308

€ 196,-



bestelnr.: 512-1307

€ 208,-

Etagewagen van kunststof

met 2 laadvlakken, 915 × 520 mm
L × B × H: 1100 × 520 × 950 mm
draagvermogen 125 kg per laadvlak

Etagewagen van kunststof

met 3 laadvlakken, 915 × 520 mm
L × B × H: 1100 × 520 × 1020 mm
draagvermogen 80 kg per laadvlak

*** Direct zeer leuke kortingen op meer dan 25.000 artikelen!



bestelnr.: 512-1309

€ 249,-

Etagewagen van kunststof

Laadvlakken van lichtgrijs glasvezelversterkt polypropyleen, hoekkolommen van stabiel aluminium, 4 zwenkwielen kogellagers, ø 100 mm, met spoorvrije thermoplastisch rubberen banden, 2 wielen met vastzetters. Levering ongemonteerd, eenvoudige montage!



vuilniszak

bestelnr.: 512-1008 € 87,-



montagehamer, HAZET

voor eenvoudige montage van de wagen
bestelnr.: 49-05 € 17,-

Accessoires:

antiglij-mat

voor etagewagens 850 × 480 mm
bestelnr.: 512-1392 € 32,-

opslagbox, 200 mm hoog

uitvoering in zwart
bestelnr.: 512-1390 € 41,-

uitvoering in lichtgrijs
bestelnr.: 512-1393 € 41,-

afvalbak, 470 mm hoog

uitvoering in zwart
bestelnr.: 512-1391 € 49,-

uitvoering in lichtgrijs
bestelnr.: 512-1394 € 49,-

schuiflade, 680 × 450 mm

uitvoering in grijs
bestelnr.: 512-1397 € 103,-



Staalbuis-steekwagens

staalbuis-steekwagens

- solide staalbuis-constructie, steekplaat van staal
- versterkte handgrepen met veiligheidshandgrepen
- gepoedercoat in gentiaanblauw, RAL 5010, 9 andere kleuren zonder meerprijs!
- naar keuze met massief rubberen wielen of luchtbanden leverbaar
- met rollagers of lichtlopende kogellagers
- massief rubberen banden voor gladde vloeren
- luchtbanden voor oneffen vloeren en breekbare goederen

nuttige accessoires:

- opname-beugel voor transport van stoelen
- draagbeugel voor trappentransport van zware goederen
- slipslede als bescherming voor karren en treden

*** Direct zeer leuke kortingen op meer dan 25.000 artikelen!



draagvermogen 350 kg

bestelnr. 16-2007

€ 177,-

steekplaat B x T:
280 x 250 mm



draagvermogen 350 kg

bestelnr. 16-2008

€ 198,-

ROTAURO®
TRANSPORTGERÄTE

10

10
jaar
kwaliteitsgarantie

1075

Staalbuis-steekwagens



1
draag-
vermogen
200 kg



2
draag-
vermogen
350 kg



3
draag-
vermogen
350 kg



opnamebeugel
optimaal transport van stoelen,
niet voor alle modellen geschikt!
draagvermogen 50 kg



inklapbare steekplaat
levert plaatsbesparing op
zoals bijv. in een voertuig!
Tegen een meerprijs zijn alle
uitvoeringen leverbaar.

Direct zeer leuke kortingen op meer dan 25.000 artikelen!

bestelnr. 48-407

meerprijs € 30,-

	draag- verm. kg	totale hoogte mm	breedte boven mm	breedte onder mm	steekplaat B x D mm	mogelijke accessoires	gewicht	wielen	wiellager	bestelnr.	prijs
1	200	1150	550	480	280 x 250	opnamebeugel draagbeugel	13 kg	mass. rubber 250 x 60 mm	rollagers kogellagers	16-2000 16-2000-K	104,- 114,-
							12 kg	lucht 260 x 85 mm	rollagers kogellagers	16-2001 16-2001-K	114,- 125,-
2	350	1370	570	480	280 x 250	opnamebeugel draagbeugel	18 kg	mass. rubber 250 x 60 mm	rollagers kogellagers	16-2004 16-2004-K	146,- 156,-
							15 kg	lucht 260 x 85 mm	rollagers kogellagers	16-2005 16-2005-K	156,- 167,-
3	350	1370	570	480	280 x 250	opnamebeugel draagbeugel slipsleden	18 kg	mass. rubber 250 x 60 mm	rollagers kogellagers	16-2006 16-2006-K	167,- 177,-
							15 kg	lucht 260 x 85 mm	rollagers kogellagers	16-2007 16-2007-K	177,- 188,-
4	350	1370	680	590	380 x 270	draagbeugel slipsleden	20 kg	mass. rubber 250 x 60 mm	rollagers kogellagers	16-2008 16-2008-K	198,- 209,-
							17 kg	lucht 260 x 85 mm	rollagers kogellagers	16-2009 16-2009-K	198,- 209,-

nuttige accessoires:

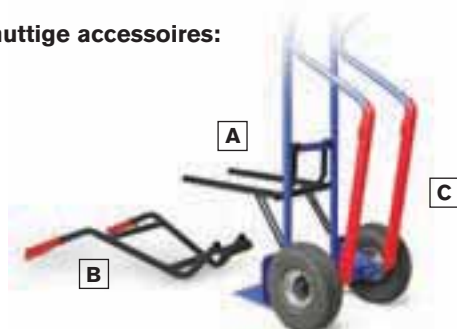

A opnamebeugel voor stoelen
bestelnr. 48-132
€ 47,-

B extra draagbeugel
bestelnr. 48-131
€ 51,-

C 1 paar slipsleden
bestelnr. 48-133
€ 26,-



Staalbuis-steekwagens

de Pro-serie

Gelaste constructie van staalbuis, buis- \emptyset van de dragende delen bij draagvermogen van 250 kg 27 mm \emptyset , vanaf 350 kg 34 mm \emptyset . Asdikte 20 resp. 25 mm. Vanaf de 350 kg wagens met een extra versterking van de assen garandeert een nog langere levensduur. De wielen zijn naar keuze met rollagers of kogellagers in de wielen leverbaar. De wielen met luchtbanden op de 500 kg wagens hebben om veiligheidsredenen stalen velgen.



*** Direct zeer leuke kortingen op meer dan 25.000 artikelen!

4

bestelnr. 16-1009

€ 198,-

4

bestelnr. 16-1008

€ 188,-

reservewielen voor steekwagens

banden wiel- \emptyset breedte lager	mass. rubb. 250 60 rollager	mass. rubb. 250 60 kogellager	lucht 2 PR 260 85 rollager	lucht 2 PR 250 60 kogellager	lucht 4 PR 250 60 kogellager
bestelnr. prijs	48-113 op aanvraag	48-112 37,-	48-134 op aanvraag	48-111 op aanvraag	48-110 51,-

met veiligheidshandgrepen
van hoogwaardige kunststof

ROTAURO®
TRANSPORTGERÄTE

lak: poedercoating in
gentiaanblauw, RAL 5010,
9 andere kleuren
zonder meerprijs!



Staalbuis-steekwagens



TAUOSTARK®



1
bestelnr. 16-1000
€ **114,-**

3
bestelnr. 16-1006
€ **156,-**

ROTAURO®
TRANSPORTGERÄTE

*** Direct zeer leuke kortingen op meer dan 25.000 artikelen!

2
bestelnr. 16-1001
€ **146,-**

	draag- vermogen kg	hoogte totaal mm	breedte boven mm	breedte onder mm	steekplaat B x D mm	gewicht kg	banden	wiellager	bestelnr.	prijs
1	250	1080	530	400	400 x 120	12	mass. rubber 250 x 60 mm	rollagers kogellagers	16-1000 16-1000-K	114,- 125,-
						10	lucht 260 x 85 mm	rollagers kogellagers	16-1002 16-1002-K	125,- 135,-
2	250	1080	530	400	400 x 120	15	mass. rubber 250 x 60 mm	rollagers kogellagers	16-1001 16-1001-K	146,- 156,-
						12	lucht 260 x 85 mm	rollagers kogellagers	16-1003 16-1003-K	135,- 146,-
3	350	1150	610	570	400 x 145	17	mass. rubber 250 x 60 mm	rollagers kogellagers	16-1004 16-1004-K	156,- 167,-
						15	lucht 260 x 85 mm	rollagers kogellagers	16-1006 16-1006-K	156,- 167,-
4	500	1150	610	570	400 x 145	20	mass. rubber 250 x 60 mm	rollagers kogellagers	16-1008 16-1008-K	188,- 198,-
	400					17	lucht 260 x 85 mm	rollagers kogellagers	16-1009 16-1009-K	198,- 209,-

Trappenwagens



**draag-
vermogen
200 kg**

bestelnr. 16-2010
€ 209,-



met extra luchtbanden

bestelnr. 16-2011
€ 272,-



**draag-
vermogen
300 kg**

bestelnr. 16-2012
€ 272,-



met extra luchtbanden

bestelnr. 16-2013
€ 335,-

trappenwagens

Sterwielen met 3 wielen, ø 160 mm, rijden gelijkmatig over de treden van de trap. Ook de uitstekende wielen laten zich belasten. Beide sets zijn uitgevoerd met een paar luchtbanden, wiel-ø 260 mm, die aan de wagen hangen en d.m.v. een borgpen eenvoudig uitgewisseld kunnen worden.

meerprijs voor klappbare steekplaat:

bestelnr. 48-407 € 30,-

ROTAURO®
TRANSPORTGERÄTE



Direct een leuke korting op meer dan 25.000 artikelen!



technische gegevens:	16-2010	16-2012
draagvermogen:	200 kg	300 kg
hoogte:	1345 mm	1370 mm
breedte boven:	560 mm	370 mm
breedte onder:	450 mm	535 mm
steekplaatbreedte:	280 mm	380 mm
steekplaatdiepte:	250 mm	250 mm



kunststof-clips

ter bescherming van de goederen. voor alle staalbuis transportmiddelen te gebruiken met een buis van -ø 27 en 34 mm.

Deutsches Patent 1995 1897

kunststof-clips

set voor de wagens met buis-ø 27 mm 6 stuk	48-114 26,-
set voor de wagens met buis-ø 27 mm 8 stuk	48-115 35,-
set voor de wagens met buis-ø 34 mm 6 stuk	48-116 30,-
set voor de wagens met buis-ø 34 mm 8 stuk	48-117 41,-

Zware trappenwagens



- gelaste constructie van staalbuis, ø 34 mm
- met aangelaste ogen voor spanbanden
- steekplaat van staal
- extra draagbeugel van staalbuis, ø 34 mm
- sterwielen met rollagers
- wielen, 160 mm ø, TPE-banden, met kogellagers

lak: poedercoating, standaard RAL 5010, gentiaanblauw, 9 andere kleuren zonder meerprijs!



bestelnr. 48-131
€ 51,-



bestelnr. 16-2014
€ 282,-

* Direct zeer leuke kortingen op meer dan 25.000 artikelen!

bestelnr. 48-135
€ 38,-



bestelnr. 48-118
€ 49,-



technische gegevens:

trappenwagen

hoogte totaal: 1035 mm
laadhoogte: 950 mm
breedte boven: 575 mm
breedte onder: 550 mm
steekplaatbreedte: 400 mm
steekplaatdiepte: 155 mm
gewicht: 23 kg
draagvermogen: 300 kg

draagbeugel

breedte boven: 600 mm
lengte: 890 mm
gewicht: 4 kg

spanband

breedte: 35 of 50 mm
lengte: 3000 mm

trappenwagen	bestelnr.	prijs
zware trappenwagen	16-2014	282,-
extra draagbeugel	48-131	51,-
2 spanbanden 35 mm	48-135	38,-
2 spanbanden 50 mm	48-118	49,-
complete aanbieding I.		
1 trappenwagen	16-2014	282,-
1 draagbeugel	48-131	51,-
2 spanbanden 50 mm	48-118	49,-
compleet	16-2015	373,-
complete aanbieding II.		
1 trappenwagen	16-2014	282,-
1 draagbeugel	48-131	51,-
6 clips	48-116	30,-
2 spanbanden 50 mm	48-118	49,-
compleet	16-2016	398,-

Elektrische kruitwaggen

MARADOR



Elektrische kruitwaggen E-ProfiMax

is een elektrisch aangedreven aluminium kruitwaggen met een extra brede anti-pech wiel, een roestvrij stalen velg en een 90 liter HDPE kuip. Tijdens het gebruik is de bovenzijde van de kuip bijna horizontaal. Een stabiele magnesium versterkt aluminium frame garandeert een hoge stabiliteit. Hoe meer duwkracht hoe meer de motor het overneemt. Push-Pull-beweging. Ergonomische handgrepen van natuurrubber met knokkelbescherming

bestelnr. 512-1207

€ **2.098,-**

*** Direct zeer leuke kortingen op meer dan 25.000 artikelen!



laadapparaat, enkel
bestelnr. 512-1218
€ **312,-**

Technische pluspunten:

- vermindert de fysieke belasting
- moeiteloos overbruggen van een steile helling bijv. bij het lossen van een container
- comfortabel bergopwaarts rijden
- accu laadt op tijdens het afdalen
- gemakkelijk te rijden door zachte grond
- traploze snelheidsregeling
- wisselstroom (AC)
- geen tandwielen, geen aandrijving (geen permanente slijtage)
- laag geluidsniveau
- top energiezuinig
- Lithium-ionenaccu met geavanceerde accubeheersysteem
- op een enkele acculading 8 uur werken (afhankelijk van gebruiker en toepassing)
- laadtijd: ca. 3 uur
- levensduur: (van 0% tot 100% belasting): 500 cycli tot 70% capaciteit
- levensduur tot 70% capaciteit: (van 30% tot 70% belasting): tot 10.000 cycli tot 70% capaciteit

Technische gegevens:

- anti-pech wiel ø400x130mm met geïntegreerde motor
- motorvermogen ca. 600w, max. 6km/h
- maten: L 1430 × B 625 × D 870 mm
- draagvermogen 250 kg
- eigen gewicht 26,6 kg
- koppel 25 Nm
- accu 36V, 10,5 Ah, Lithium
- oplaadtemperatuur 4-40°C
- uitlaattemperatuur -20-60°C
- ingangs- / uitgangsspanning 200/240V AC 42V / 5A
- veiligheidsniveau IPE65

Kruiwagens

- stabiel stalen frame
- hoge veiligheid tegen kiepen
- capaciteit tot 90 liter
- stabiele kuip voor het storten
- duurzame onderstel
- draagvermogen tot 250 kg

MATABOR



1



3

Kruiwagen bouwplaats Easyrider

met lekvrije banden, inhoud 80 liter. Kuip gemaakt van 1,2 mm dik plaatstaal met massieve randversterking. Ergonomisch hogere handgrepen (610 mm)!

Kruiwagen bouwplaats Basic

met luchtbanden 4-laags, inhoud 80 liter. Kuip gemaakt van 1,0 mm dik plaatstaal met massieve randversterking.

4



2



*** Direct zeer leuke kortingen op **Kruiwagen staal ProfiMax** artikelen!

met luchtbanden 4-laags, inhoud 90 liter. Diepgewalste kunststof kuip, 7 mm dik (HDPE-materiaal, rood).

Kruiwagen bouwplaats Standard

met luchtbanden 4-laags, inhoud 80 liter. Kuip gemaakt van 1,2 mm dik plaatstaal met massieve randversterking.

5



Kruiwagen voor cement-emmers

met luchtbanden 4-laags. Geschikt voor emmers van 65 en 90 liter met een minimale diameter van 500 mm en een maximale diameter van 600 mm Ook geschikt voor plantpotten.

Baksteenkruiwagen

met luchtbanden 4-laags. Wordt gebruikt waar een conventionele baksteenkruiwagen als gevolg van de hijsvoorschriften „overbelast“ is.

model	1	2	3	4	5	6
maten L x B x H mm	1460 x 580 x 620	1450 x 590 x 620	1450 x 590 x 620	1430 x 625 x 870	1575 x 706 x 698	1700 x 560 x 990
kuip L x B mm	grijs, 890 x 560	grijs, 880 x 590	grijs, 880 x 590	rood, 870 x 820	-	-
capaciteit	80 l	80 l	80 l	90 l	-	-
draagvermogen	250 kg	250 kg	150 kg	250 kg	250 kg	250 kg
eigen gewicht	13,4 kg	16,8 kg	17,4 kg	16,8 kg	16 kg	8,6 kg
wiel	luchtbanden	luchtbanden	anti-pech	luchtbanden	luchtbanden	luchtbanden
wiel-ø	400 mm	400 mm	400 mm	400 mm	400 mm	400 mm
handgreep L x B mm	38 x 20	38 x 20	38 x 20	130 x 58	38 x 20	38 x 20
bestelnr.	512-1201	512-1200	512-1204	512-1205	512-1202	512-1203
prijs	196,-	226,-	261,-	377,-	266,-	254,-

Transportwagens voor banden



Rollers met bandenstelling

- de eenvoudige oplossing voor een mobiele bandenhandling
- solide gelaste staalconstructie uit rechthoekige buizen
- met 2 zwenk- en 2 bokwielen, TPE-banden
wiel-ø 125 mm, met kogellagers
zwenkwielen met vastzetters volgens EN 1757-3
- bandenstelling met 2 voorraad-etages, verzinkt
draagvermogen per etage 150 kg
H x B x D: 1750 x 435 x 1300 mm

bestelnr. 12-1400

€ 356,-



Bandentransportwagen met 2 treden

- vast gelaste staalconstructie
- treden en laadvlak van multiplex
- dodemans-vastzetrem, wordt bij het verplaatsen door een hendel ontkoppelt
- L x B x H: 1150 x 650 x 1700 mm
laadhoogte 800 mm
- draagvermogen 300 kg

bestelnr. 12-1450

€ 838,-

*** Direct zeer leuke kortingen op meer dan 2500 artikelen!

ROTAURO®
TRANSPORTGERÄTE

TAUROFLEX®
FLEXIBLE TRANSPORTGERÄTE

Bandenwagen

- buizenetage in een raster van 100 mm verstelbaar
- 2 zwenk- en 2 bokwielen, TPE-banden,
wiel-ø 200 mm, met kogellagers
zwenkwielen met vastzetters volgens EN 1757-3
- met bodemplaat uit multiplexhout

Volledig gemonteerde levering tegen meerprijs

bestelnr. 48-1500

€ 20,-

Veiligheidsbeugel als accessoire voorkomt het omvallen van de banden

bestelnr. 48-165

€ 41,-

Bandenwagen met 1 etage

met bodemplaat uit multiplexhout
L x B x H: 1200 x 600 x 1050 mm

bestelnr. 12-1411

€ 303,-



Bandenwagen met 2 etages

met bodemplaat uit multiplexhout
L x B x H: 1600 x 600 x 1800 mm
draagvermogen per etage 200 kg

bestelnr. 12-1403

€ 397,-



Aluminium steekkarren



Aluminium steekkarren

De lichtgewicht onder de steekkarren: gelaste aluminium constructie met veiligheidshandgrepen en kunststof-glijvlakken. Riant gedimensioneerde wielen met luchtbanden met rollagers.

Uitvoering 3 met inklapbare steekplaat voor plaatsbesparend transport!



TAUROTRADE®
BETRIEBSRICHTUNGEN

	draag- verm. kg	totale hoogte mm	breedte boven mm	breedte onder mm	steekplaat B x D mm	gewicht kg	wielen	wiel-ø x breedte mm	lagers	bestelnr. prijs
1	200	1180	465	480	308 x 208	8,4	lucht	260 x 85	rollagers	523-1016 103,-
2	200	1300	600	485	280 x 280	8,5	lucht	260 x 85	rollagers	523-1017 138,-
3	200	1300	600	490	280 x 240	8,5	lucht	260 x 85	rollagers	523-1018 150,-

*** Direct zeer leuke kortingen op meer dan 25.000 artikelen!

Professionele aluminium steekwagens,

Ultrastabiele steekwagens met vlakke achterkant, ideaal voor dozen en kratten.

Uitvoering compleet in aluminium. De vaste steekplaat en de wielbeschermers zijn gemaakt van 6 mm aluminium. Steekplaatbreedte van 285 mm tot 450 mm.



MATADOR®

	draag- verm. kg	totale hoogte mm	totale breedte mm	totale diepte mm	steekplaat B x D mm	gewicht kg	wielen	wiel-ø x breedte mm	lagers	bestelnr. prijs
1	350	1380	505	500	285 x 240	8,6 9,2	anti-pech lucht	260 x 85 260 x 85	kogellagers kogellagers	512-1011 365,- 512-1012 342,-
2	350	1100	585	450	400 x 157	9,8 9,8	anti-pech lucht	260 x 85 260 x 85	kogellagers kogellagers	512-1013 370,- 512-1014 347,-
3	350	1191	425	430	450 x 300	7,8 7,8	anti-pech lucht	260 x 85 260 x 85	kogellagers kogellagers	512-1015 382,- 512-1016 358,-
4	350	1380	505	500	450 x 300	8,6 8,6	anti-pech lucht	260 x 85 260 x 85	kogellagers kogellagers	512-1017 416,- 512-1018 393,-
5	150	1270	440	585	400 x 157	8,5	sterwielen	160 x 38	kogellagers	512-1007 498,-

Edelstaal rollers, magazijnwagens, stekwagens

edelstaal vierhoekige roller

draagvermogen: 200 kg
 laadvlak: 615 x 465 mm
 laadhoogte: 185 mm
 totale hoogte: 835 mm
 totale lengte: 940 mm
 buis- ø: 27 mm
 lasnaden: geborsteld
 wiel- ø: 125 mm
 wielbreedte: 37 mm



edelstaal magazijnwagen

draagvermogen: 300 kg
 laadvlak: 815 x 450 mm
 laadhoogte: 270 mm
 totale hoogte: 970 mm
 totale lengte: 1020 mm
 buis- ø: 27 mm
 lasnaden: geborsteld
 wiel-ø: 200 mm
 wielbreedte: 50 mm



3 wieluitvoeringen

*** Direct zeer leuke kortingen op meer dan 25.000 artikelen!

voordelige banden: TPE
 standaard velgen: kunststof
 uitrusting wielnaaf: kogellagers

VA 32-2
345,-

3 wieluitvoeringen

voordelige banden: TPE
 standaard velgen: kunststof
 uitrusting wielnaaf: kogellagers

VA 20-1
387,-

Stekkarren uit roestvrij staal

Vervaardigd uit roestvrije edelstaalbuis, materiaal 1.4301, goed afgewerkt gelast. Alle wielen met lichtgrijze, spoorvrije banden, naar keuze met lucht- of massief rubberen banden. Wielnaven met kogellagers voor bijzonder licht gebruik. Kunststof-trapsleden op pagina 77



	draag- verm. kg	totale hoogte mm	breedte boven mm	breedte onder mm	steekplaat B x D mm	gewicht kg	wielen	wiel-ø x breedte mm	lagers	bestelnr. prijs
1	350	1300	590	470	280 x 250	16	mass. rubb.	250 x 60	kogellagers	VA-STK 301 440,-
							lucht	260 x 85	kogellagers	VA-STK 302 440,-
2	200	1300	590	470	280 x 250	19	mass. rubb.	250 x 60	kogellagers	VA-STK 201 492,-
							lucht	260 x 85	kogellagers	VA-STK 202 492,-
3	350	1300	680	560	380 x 250	23	mass. rubb.	250 x 60	kogellagers	VA-STK 601 555,-
							lucht	260 x 85	kogellagers	VA-STK 602 555,-

Roestvrij stalen platformwagens



TAUROSTARK®



Platformwagen
mit 1 duwbeugel,
1000 × 700 mm
TPE-wielen
bestelnr. VA-VR 201
€ 692,-



Platformwagen
mit 2 duwbeugels,
1000 × 700 mm
TPE-wielen
bestelnr. VA-VR 211
€ 870,-

*** Direct zeer leuke kortingen op meer dan 25.000 artikelen!

constructie

Serie VA wordt doorgaans uit roestvrijstaal, materiaal 1.4301, vervaardigd.

Laadvlakken vervaardigd uit staalplaat, gelijkmatig afgekant, met verstevigingen.

Duwbeugels en lengtewanden vervaardigd uit staalbuis.

U kunt een keuze maken uit de verschillende uitvoeringen. Deze bestaan bij de standaard-wagens uit 2 zwenk- en 2 bokwielen van 200 mm ø, luchtbanden 220 mm, zwenkwielen met totaal-vastzetters volgens EN 1757-3, wielen in roestvrij stalen uitvoering op aanvraag! Bij bestelling van meerdere exemplaren speciale prijs opvragen.

Andere afmetingen op aanvraag!

TAUROFLEX®
FLEXIBLE TRANSPORTGERÄTE



10
jaar
kwaliteitsgarantie

	4 wieluitvoeringen	1 duwbeugel		2 duwbeugels	
		1000 × 700	1200 × 800	1000 × 700	1200 × 800
wielen in standaard stalen uitvoering					
standaard uitvoering, voor normaal gebruik en licht rijden	banden: TPE velgen: kunststof lagers: kogellagers	600 kg VA-VR 201 692,-	600 kg VA-VR 202 765,-	600 kg VA-VR 211 870,-	600 kg VA-VR 212 954,-
voor hoge belasting lage rolweerstand bij continu gebruik	banden: elastisch velgen: polyamide lagers: kogellagers	600 kg VA-EK 201 786,-	600 kg VA-EK 202 860,-	600 kg VA-EK 211 965,-	600 kg VA-EK 212 1.049,-
voor vochtige vloeren lage rolweerstand bestand tegen chemicaliën	banden: polyamide velgen: polyamide lagers: kogellagers	600 kg VA-PP 201 797,-	600 kg VA-PP 202 870,-	600 kg VA-PP 211 975,-	600 kg VA-PP 212 1.059,-
vloervriendelijk wielen lage rolweerstand bestand tegen chemicaliën	banden: polyurethaan velgen: polyamide lagers: kogellagers	600 kg VA-PK 201 849,-	600 kg VA-PK 202 923,-	600 kg VA-PK 211 1.028,-	600 kg VA-PK 212 1.112,-
Montageservice:	Meerprijs voor volledig gemonteerde levering			48-1500	20,-

Roestvrij stalen tafelwagens

De tafelwagens uit de serie VA worden doorgaans uit roestvrijstaal, materiaal 1.4301, vervaardigd en zijn met 2 en 3 laadvlakken leverbaar.

De laadvlakken zijn vervaardigd uit staalplaat, C-vormig afgekant.

De duwbeugel is van staalbuis, ø 27 mm.

zwenkwielen met totaal-vastzetters volgens EN 1757-3,

wielen in roestvrij stalen uitvoering op aanvraag!

Andere uitvoeringen, bijvoorbeeld een hoger draagvermogen, andere afmeting of andere wielen zijn mogelijk op aanvraag.



roestvrij stalen tafelwagen
met 2 laadvlakken
1000 x 700 mm
TPE-wielen

bestelnr. VA-VR 2721

€ **944,-**



roestvrij stalen tafelwagen
met 3 laadvlakken
1000 x 700 mm
TPE-wielen

bestelnr. VA-VR 2733

€ **1.227,-**

*** Direct zeer leuke kortingen op meer dan 25.000 artikelen!

laadvlakken met bordlijst tegen meerprijs op aanvraag!



4 wieluitvoeringen	2 laadvlakken		3 laadvlakken	
	1000 x 700	1200 x 800	1000 x 700	1200 x 800

wielen in standaard stalen uitvoering

standaard uitvoering, voor normaal gebruik en licht rijden	banden: TPE velgen: kunststof lagers: kogellagers	draagverm. 600 kg VA-VR 2721 944,-	draagverm. 600 kg VA-VR 2722 1.080,-	draagverm. 600 kg VA-VR 2733 1.227,-	draagverm. 600 kg VA-VR 2734 1.395,-
voor hoge belasting lage rolweerstand bij continuegebruik	banden: elastisch velgen: polyamide lagers: kogellagers	draagverm. 600 kg VA-EK 2721 1.038,-	draagverm. 600 kg VA-EK 2722 1.175,-	draagverm. 600 kg VA-EK 2733 1.322,-	draagverm. 600 kg VA-EK 2734 1.490,-
voor vochtige vloeren lage rolweerstand best. tegen chemicaliën	banden: polyamide velgen: polyamide lagers: kogellagers	draagverm. 600 kg VA-PP 2721 1.049,-	draagverm. 600 kg VA-PP 2722 1.185,-	draagverm. 600 kg VA-PP 2733 1.332,-	draagverm. 600 kg VA-PP 2734 1.500,-
vloervriendelijk wielen lage rolweerstand best. tegen chemicaliën	banden: polyurethaan velgen: polyamide lagers: kogellagers	draagverm. 600 kg VA-PK 2721 1.101,-	draagverm. 600 kg VA-PK 2722 1.238,-	draagverm. 600 kg VA-PK 2733 1.385,-	draagverm. 600 kg VA-PK 2734 1.553,-

Montageservice: Meerprijs voor volledig gemonteerde levering

48-1500

20,-

Roestvrij stalen etagewagens



Wij maken ook etagewagens uit roestvrij staal, materiaal 1.4301, opdrachtgebonden, volgens uw wensen. Laat ons uw wensen weten. U kunt hiervoor gebruik maken van onderstaande maatschets met bijbehorende vragen. U kunt hierop ook aangeven of u metalen strips uit hoekijzer

- voor kopse kanten
- voor kopse kanten en één lengtewand gemonteerd wilt hebben.



*** Direct zeer leuke kortingen op meer dan 25.000 artikelen!



De wieluitvoering kan naar uw gebruiksdoel uitgekozen worden. Hierbij zijn zowel de wielen met standaard-behuizing en -velgen als ook wielen met rvs-behuizing en -velgen leverbaar.

Uitgebreide beschrijving van de leverbare wielen vindt u op blz. 87

ROTAURO
TRANSPORTGERÄTE

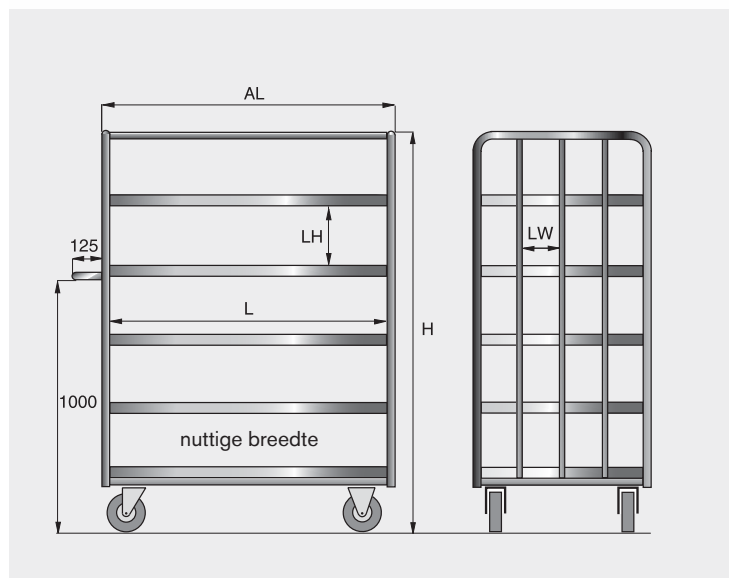

Aan de hand van de hiernaast getoonde tekening kunt u de gewenste afmetingen opgeven:

- aantal etagewagens st.
 draagvermogen kg
 aantal legborden (bodem is 1e legbord) st.
 draagvermogen per legbord kg
 nuttige maat tussen de legborden (LH) mm
 nuttige lengte (L) mm
 nuttige breedte (B) mm
 buitenlengte (AL) mm
 totaalhoogte (H) mm
 wieluitvoering
- strips aan kopse kanten strips aan lengtewand
 nuttige afstand verticale buizen (LW) mm

Pallethefwagen

TAUROLIFTER®
HUBGERÄTE + HEBEGERÄTE

**Pallethefwagen
zware kwaliteit,
draagvermogen 2000 kg**

- vorklengte 1150 mm
- draagbreedte 540 mm
- zwenkwielen met massief rubberen banden,
tandem-vorkwielen met polyurethaan banden

bestelnr. 501-1016

€ **405,-**

*** Direct zeer leuke kortingen op meer dan 25.000 artikelen!

**direct inzetbaar,
geen montage!**



- solide gelaste stalen constructie
- hydrauliek met verzinkt huis, hefzuigers hardverchroomd, standaard met overbelastingszekering
- hoogwaardige wieluitvoering
banden van polyurethaan of massief rubber
- zwenkwielen: wiel- \varnothing \times breedte 200 \times 50 mm
tandem-vorkwielen: wiel- \varnothing \times breedte 82 \times 68 mm, polyurethaan, oploopwielen standaard uit nylon, wiel- \varnothing 50 mm
- lak: geel, dissel zwart
- draagvermogen 2500 kg (gelijmatig verdeeld)
- eigengewicht 86 kg

draagvermogen 2500 kg

met polyurethaan-banden
en quicklift-hydrauliek

bestelnr. 501-1003

€ 440,-

draagvermogen 2500 kg

met polyurethaan-banden

bestelnr. 501-1007

€ 416,-

dissel
versterkt

direct inzetbaar,
geen montage!

*** Direct zeer leuke kortingen op meer dan 25.000 artikelen

draagverm. 3000 kg

met polyurethaan-banden

bestelnr. 501-1025

€ 463,-

TAUROLIFTER®
HUBGERÄTE + HEBEGERÄTE

draagvermogen 2500 kg

uitvoering met massief rubberen banden

bestelnr. 501-1015

€ 416,-

oploopwielen

verlichten het inrijden van pallets
aan de lengtezijde, wiel \varnothing 50 mm

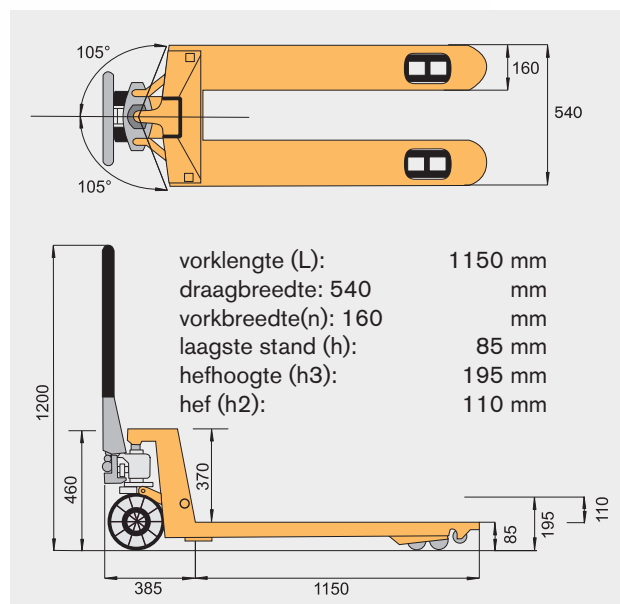

Pallethefwagen speciale uitvoeringen

TAUROLIFTER®
HUBGERÄTE + HEBEGERÄTE

Pallethefwagen met speciale afmetingen

- voor krappe werkruimtes of volume transport leverbaar met een vorklengte van 800 en 1800 mm
- zwenkwielen polyurethaan, ø 200 mm
- tandem-vorkwielen polyurethaan, ø 82 x 70 mm
- gelakt in geel en zwart (disse)

vorklengte: 800	mm	1800 mm
draagvermogen: 2500	kg	2000 kg
vorkbreedte enkel:	160 mm	160 mm
vorkbreedte totaal:	540 mm	540 mm



met vorklengte 1800 mm

bestelnr. 501-1018

€ 648,-

direct inzetbaar,
geen montage!

*** Direct zeer leuke kortingen op meer dan 25.000 artikelen

met vorklengte 800 mm

bestelnr. 501-1017

€ 463,-



roestvrijstalen uitvoering

bestelnr. 501-1013

€ 3.004,-

Pallethefwagen in roestvrijstalen uitvoering

- alle delen zijn van roestvrij staal met uitzondering van de pomp

draagvermogen: 2000	kg
vorklengte: 1150	mm
vorkbreedte: 160	mm
draagbreedte: 540	mm
zwenkwielen polyurethaan	ø 200 mm
tandem-vorkwielen polyamide	ø 82 x 70 mm

Pallethefwagen in verzinkte uitvoering

- duurzame roestbescherming tegen slijtage bij het in- en uitrijden van de pallets

draagvermogen: 2000	kg
vorklengte: 1150	mm
vorkbreedte: 160	mm
draagbreedte: 540	mm
zwenkwielen polyamide	ø 200 mm
tandem-vorkwielen polyamide	ø 82 x 70 mm

verzinkte uitvoering

bestelnr. 501-1014

€ 811,-

Speciale pallethefwagens



TAUROLIFTER®

HUBGERÄTE + HEBGERÄTE

draagvermogen	kg	200
laagste stand	mm	95
hefhoogte	mm	120
vorkbreedte	mm	220
vorklengte	mm	580
gewicht	kg	21



Displayheffer

Mechanische palletheffer voor het verplaatsen van displaypallets (600 x 400 mm), klein en wendbaar in nauwe gangen, ideaal voor het positioneren van pallets in winkels

bestelnr. 523-1013

€ 312,-

*** Direct zeer leuke kortingen op meer dan 25.000 artikelen!

direct inzetbaar,
geen montage!



Terreinbestendige palletwagen

voor gebruik op een oneffen ondergrond, daar waar een normale palletwagen niet inzetbaar is. De ruim gedimensioneerde luchtbanden maken de wagen licht in gebruik. De instelbare draagbreedte maakt een aanpassing aan de palletmaten mogelijk.

bestelnr. 523-1015

€ 1.344,-

draagvermogen	kg	1200
laagste stand	mm	65
hefhoogte	mm	240
vorkbreedte	mm	100
vorklengte	mm	850
zwaartepunt-afstand	mm	450
draagbreedte, verstelbaar	mm	230 - 710
breedte t. d. frontwielen	mm	1230
frontwielen, ø x breedte	mm	568 x 145
zwenkwielen, ø	mm	250
draaicirkel	mm	k. A.
L x B x H totaal	mm	1406 x 1590 x 1190
gewicht	kg	225

Pallethefwagen met weegschaal

TAUROLIFTER®
HUBGERÄTE + HEBEGERÄTE



Pallethefwagen met weegschaal draagvermogen 2000 kg

- vorklengte 1150 mm
- draagbreedte 570 mm
- zwenkwielen met massief rubberen wielen
tandem-vorkwielen met polyurethaanbanden
- weeguitleiding in 1-kg-stappen
naar keuze kg / lbs
- functies: tara en zero
- voeding via batterijen

bestelnr. 501-1020

*** Direct zeer leuke kortingen op meer dan 25.000 artikelen!

€ 1.495,-



Schaarhefwagen



- vervaardigd van een stevige staalconstructie - speciaal t.b.v. duurzaamheid
- alle modellen zijn voorzien van beveiliging tegen overbelasting
- automatische zijstabilisatoren zorgen voor veiligheid in hoogste stand
- standaard voorzien van snelhefffunctie
- hoogwaardige wieluitvoering:
 - zwenkwielen en schaarwielen uit polyurethaan
- alle onderdelen zijn gepoedercoat - de vorken geel, de scharen zwart
- draagvermogen 1000 kg (gelijkmatig verdeeld)
- eigengewicht 118 kg (elektrisch 169 kg)
- ook in elektrische uitvoering leverbaar

bestelnr. 501-1008

€ 730,-



*** Direct zeer leuke kortingen op meer dan 25.000 artikelen!



Op de batterij/accu wordt geen garantie verleend!

elektrische uitvoering (hefmotor 0,8 kW)
accu capaciteit 12 V/60 Ah!

bestelnr. 501-1019

€ 2.040,-

Reservebatterij 12 V/62 Ah met kabelset

bestelnr. 339-1000

€ 405,-

TAUROLIFTER[®]
HUBGERÄTE + HEBGERÄTE

Uitvoering	handmatig	elektrisch
draagvermogen:	1000 kg	1000 kg
max. hefhoogte:	800 mm	800 mm
min. hefhoogte:	85 mm	85 mm
vorklengte:	1150 mm	1170 mm
vorkbreedte:	163 mm	163 mm
draagbreedte:	540 mm	540 mm
zwenkwielen	180 × 50 mm	180 × 50 mm
schaarwielen	75 × 50 mm	75 × 50 mm

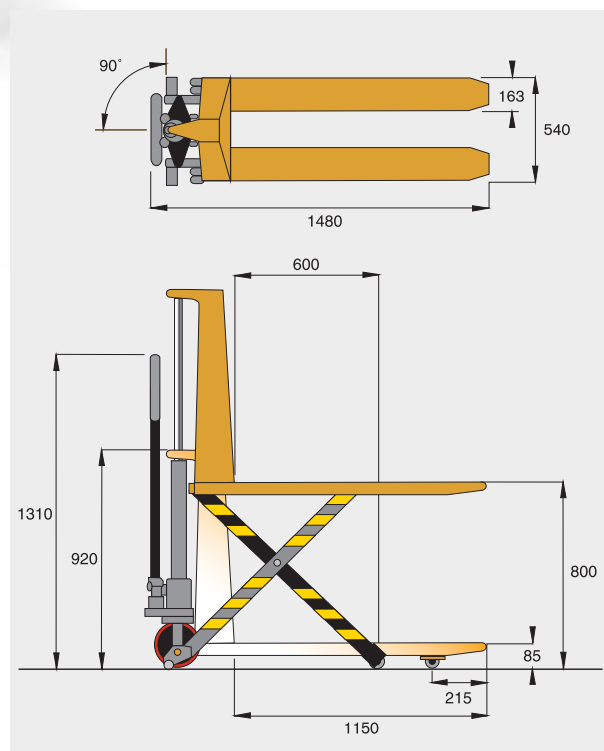

Werkplaatskranen en hefboek

bestelnr. 501-1021

€ 776,-



Werkplaatskraan
met parallelle voeten,
voor het beladen van europallets

bestelnr. 523-1010

€ 672,-



**direct inzetbaar,
geen montage!**

*** Direct zeer leuke kortingen op meer dan 25.000 artikelen!

Werkplaatskranen

uitstekend uitvoering:

- draagvermogen 250 kg tot 1000 kg
- in ruststand inklapbaar en plaatsbesparend weg te zetten
- kraanarm in 4 stappen uitschuifbaar
- afneembare pompgreep, beugels aan de zijkanen voor het opbergen
- kraanarm en rijgedeelte met stalen bouten gezekert, borging door middel van een stekker
- zwenk- en vorkwielen met polyurethaan banden

parallelle uitvoering:

- draagvermogen 700 kg tot 1000 kg
- kraanarm in 4 stappen uitschuifbaar
- voor het beladen van europallets binnenmaat 840 mm

TAUROLIFTER®
HUBGERÄTE + HEBGERÄTE

uitvoering		uitstekend	parallel
voeten		uitstekend	parallel
draagvermogen	kg	250-1000	700-1000
hefhoogte max.	mm	2350	2475
breedte	mm	1126	1000
lengte totaal	mm	1650	1395
gewicht	kg	115	103
bestelnr.		501-1021	523-1010
prijs		776,-	672,-



bestelnr. 523-1000

€ 307,-

Hydraulische hefboek

- het prijsgunstige alternatief voor eenvoudig gebruik
- robuuste stalen lasconstructie
- geïntregeerde hydraulische stempel met afneembare pomphendel
- omklapbare draagbeugel

uitvoering	8000
draagvermogen kg	8000
aanzethoogte mm	25/90/155
hefhoogte mm	25 - 300
hef mm	145
gewicht kg	28
bestelnr.	523-1000
prijs	307,-

Elektro-palletwagen basic



TAUROSTARK®

EPL153/1 elektro-palletwagen met Li-Ionen accu

bestelnr. 538-1013

€ **1.728,-**

- het wendbare lichtgewicht met 1500 kg draagvermogen
- met onderhoudsvrije standaard lithium-ionen accu, snel afneembaar voor het opladen
- laadapparaat is inclusief bij de levering en is geschikt voor wandmontage
- standaard-curtis-besturing voor eenvoudig onderhoud
- innovatief design voor een ongecompliceerde instandhouding en een hoge stabiliteit bij een laag gewicht
- dissel met aan beide kanten rijschakelaars, druktoetsen voor het elektrisch heffen, hendel voor een gecontroleerd neerlaten als een grote noodschakelaar

extra Li-Ionen accu, 20 Ah

bestelnr. 538-1009 € **579,-**

extra laadapparaat

bestelnr. 538-1001 € **335,-**



*** Direct zeer leuke kortingen op meer dan 25.000 artikelen

uitvoering			
draagvermogen	Q	kg	1500
lastzwaartepunt	C	mm	600
hefhoogte	h3	mm	115
laagste stand	h	mm	80
heffing	h2	mm	115
disselhoogte min. / max.	h4	mm	750 / 1190
vorklengte	l	mm	1150
draagbreedte		mm	560
vorkbreedte	n	mm	150
vorkdikte	S1	mm	50
lengte	L	mm	1150
breedte	B	mm	685
draaicirkel	Wa	mm	1330
gangbreedte min.	Ast	mm	2050
wielafstand	Y	mm	1190
polyurethaan-aandrijfwiel ø × breedte		mm	210 × 70
polyurethaan-vorkwielen ø × breedte		mm	80 × 60
aantal wielen (aandrijf + vork)			1 + 2/4
rijmotor		kW	0,75
max. helling	met / zonder last	%	6/16
lithiumionaccu		V/Ah	24/20
gewicht accu		kg	3,7
gewicht met accu	ca.	kg	120
met tandem-vorkwielen	bestelnr.		538-1013
	prijs		1.728,-



Elektro-palletwagen pro

EPT 12 EZ pro elektro-palletwagen met Li-Ionen accu

- een robuuste palletwagen met een krachtige motor en een groot aandrijfwiel goed voor een inzet op oneffen vloeren en laadperrons
- met onderhoudsvrije standaard lithium-Ionen accu, snel afneembaar voor het opladen d.m.v. de meegeleverde laadapparaat (geschikt voor wandmontage)
- standaard-curtis-besturing voor eenvoudig onderhoud
- innovatief design voor een hoge stabiliteit bij een laag gewicht alsook voor een ongecompliceerde instandhouding en onderhoud
- dissel met aan beide kanten rijschakelaars, druktoetsen voor het elektrisch heffen, hendel voor een gecontroleerd neerlaten, alsook een grote noodschakelaar

bestelnr. 538-1003

€ **2.192,-**



Door de krachtige motor en het grote aandrijfwiel voor oneffen ondergronden en lichte hellingen geschikt!



extra Li-Ionen accu, 20 Ah

bestelnr. 538-1002 € **567,-**

extra laadapparaat

bestelnr. 538-1001 € **335,-**



*** Direct zeer leuke kortingen op meer dan 25.000 artikelen!



uitvoering

draagvermogen Q	kg	1200
lastzwaartepunt C	mm	600
hefhoogte h3	mm	195
laagste stand	h mm	80
heffing	h2 mm	115
disselhoogte min. / max.	h4 mm	790 / 1230
vorklengte l	mm	1150
draagbreedte	mm	560
vorkbreedte n	mm	150
vorkdikte S1	mm	53
lengte L	mm	1540
breedte B	mm	560
draaicirkel W	a mm	1390
gangbreedte min.	Ast mm	1640
wielafstand Y	mm	1190
polyurethaan-aandrijfwiel ø × breedte	mm	210 × 70
polyurethaan-vorkwielen ø × breedte	mm	80 × 60
aantal wielen (aandrijf + vork)		1 + 2/4
rijmotor	kW	0,65
hefmotor	kW	0,5
max. helling	met / zonder last %	4/10
lithiumionaccu	V/Ah	24/20
gewicht accu	kg	3,7
gewicht met accu	ca. kg	130
met tandem-vorkwielen	bestelnr.	538-1003
prijs		2.192,-



bestelnr. 538-1016

€ **3.352,-**



EPL 185 Elektro-palletwagen met Li-Ion accu

- lage palletwagen met 1800 kg draagvermogen
- met een onderhoudsvrije standaard lithium-ion accu, snel afneembaar voor het extern opladen
- de lader is inclusief bij de levering
- electrisch rijden en heffen
- krachtige tractiemotor met 48V-aandrijving voor hoger snelheids- en klimvermogen
- bijzonder eenvoudig serviceconcept voor lage overheadkosten
- steunwielen voor meer stabiliteit
- nieuwe ergonomische disselkop



extra Li-Ion batterij, 48V/30AH

bestelnr. 538-1018 € **1.158,-**

extra laadapparaat

bestelnr. 538-1017 € **393,-**

*** Direct zeer leuke kortingen op meer dan 25.000 artikelen!



uitvoering			
draagvermogen	Q	kg	1800
lastzwaartepunt	C	mm	600
hefhoogte	h3	mm	115
aagste stand	h13	mm	80
heffing	h2	mm	140
disselhoogte min. / max.	h4	mm	700 / 1260
vorklengte	l	mm	1150
draagbreedte		mm	540
vorkbreedte	n	mm	150
vorkdikte	S1	mm	50
lengte	L	mm	1550
breedte	B	mm	610
draaicirkel	Wa	mm	1330
gangbreedte min.	Ast	mm	2050
wielbasis	Y	mm	1200
polyurethaan aandrijfwiel ø × breedte		mm	210 × 70
polyurethaan vorkwielen ø × breedte		mm	80 × 60
aantal wielen (aandrijving + vork)			4 + 2/4
aandrijfmotor		kW	0,90
hefmotor		kW	0,80
max. helling	met / zonder last	%	8/16
accu Li-ion		V/Ah	48/20
gewicht accu		kg	14
gewicht met accu	ca.	kg	160
met tandem-vorkrollen	bestelnr		538-1016
	prijs		3.352,-



Hefkarren

**kwaliteitsproducten
Made in Germany**



uitvoering met een platform
voor een universele inzet

vanaf

€ 797,-



uitvoering met opnamedoorn
voor o.a. rolkernen

uitvoering met vorkopname
voor transport- en magazijnbakken
met een 300 mm breedte, verstelbare
opname, breedte 300-500 mm,
op aanvraag!

*** Direct zeer leuke kortingen op meer dan 25.000 artikelen!

TAUROLIFTER®
HUBGERÄTE + HEBGERÄTE

5
jaar
kwaliteitsgarantie



Hefkarren

- solide stalen profielconstructie
- een Duits kwaliteitsproduct uit Solingen
- handmatig verrijdbaar, net zoals een steekwagen
- heffunctie door zelfremmende veiligheidslier
- krachtoverdraging middels precisie-rolketting
- kleine lastwielen maken het mogelijk, door de geringe bouwhoogte van het onderrijgestel, werkbanken, tafels en stellingen in loodrechte positie te heffen
- de op beide wielen werkende vastzetremmen met voetbediening waarborgen standzekerheid
- lastopname naar keuze als platform, als vorkopname of als lastdoorn uitgevoerd, groot platform, 500 x 550 mm, tegen meerprijs!
- speciaal-lastopnames en complete speciaal-apparaten zijn ook afzonderlijk op aanvraag mogelijk
- met massief rubberen of met luchtbanden leverbaar
- hoogwaardige poedercoating, standaard in RAL 1028, meloengeel **andere RAL-kleuren mogelijk voor een meerprijs van maar 10%**

uitvoering met	platform		vork	lastdoorn
draagvermogen kg	150	250	150	150
zwaartepunt-afstand mm	235	235	235	235
hefhoogte mm	1200	1200	1200	1200
laagste stand mm	80	80	80	100
platformlengte mm	500	500	---	---
platformbreedte mm	460	460	---	---
vorklengte mm	---	---	450	---
vorkbreedte mm	---	---	300	---
lastdoorn-lengte mm	---	---	---	600
lastdoorn-ø mm	---	---	---	48
lengte hefwagen mm	800	800	790	895
breedte hefwagen mm	560	560	560	560
hoogte hefwagen mm	1540	1540	1540	1540
hef-zwengelomdraaiing mm	100	100	100	100
lastwielen mm	30 x 20	30 x 20	30 x 20	30 x 20
met massief rubberen banden 250 x 60 mm	30-1122 797,-	30-1132 1.038,-	30-1102 776,-	30-1104 765,-
met luchtbanden 260 x 85 mm	30-1123 807,-	30-1133 1.049,-	30-1103 786,-	30-1105 776,-
meerprijs voor groot platform, 500 x 550 mm	48-501 58,-		-----	-----
meerprijs voor verstelbare vorkopname			48-514 114,-	

Hefkarren



TAUROLIFTER

**kwaleitsproducten
Made in Germany**



uitvoering met een platform
voor een universele inzet

vanaf

€ 618,-



uitvoering met
opnamedoorn
voor o.a. rolkernen



uitvoering met vorkopname
voor transport- en magazijnbakken
met een 300 mm breedte, verstelbare
opname, breedte 100-300 mm,
tegen meerprijs

4-richtingen-rijgestel
voor nog meer mobiliteit



*** Direct zeer leuke kortingen op meer dan 25.000 artikelen!

TAUROLIFTER®
HUBGERÄTE + HEBGERÄTE

5
jaar
kwaliteitsgarantie

materiaalheffers

- solide stalen profielconstructie
- een Duits kwaliteitsproduct uit Solingen
- materialen of gereedschappen laten zich gemakkelijk transporteren en op een optimale werkhoogte brengen
- heffunctie door zelfremmende veiligheidssier
- krachtoverdraging middels precisie-rolketting
- beide zwenkwielen met vastzetters voor een optimale standzekerheid
- lastopname naar keuze als platform, als vorkopname of als lastdoorn uitgevoerd groot platform, 500 x 550 mm, tegen meerprijs!
- speciaal-lastopnames en complete speciaal-apparaten zijn ook afzonderlijk op aanvraag mogelijk
- met TPE-banden of met polyamide wielen leverbaar lastwielen altijd van polyamide
- optioneel ook met 4-richtingen-rijgestel met polyurethaan-zwenkwielen
- hoogwaardige poedercoating, standaard in RAL 1028, meloengeel **andere RAL-kleuren mogelijk voor een meerprijs van maar 10%**

uitvoering met	platform	vork	lastdorn
draagvermogen kg	150	250	150
zwaartepunt-afstand mm	250	250	250
hefhoogte mm	1205	1205	1222
laagste stand mm	83	83	81
platformlengte mm	500	500	---
platformbreedte mm	460	460	---
vorklengte mm	---	---	450
vorkbreedte mm	---	---	300
lastdoorn-lengte mm	---	---	---
lastdoorn-ø mm	---	---	595
lengte hefwagen mm	790	790	803
breedte hefwagen mm	542	542	542
hoogte hefwagen mm	1540	1540	1540
hef-zwengelomdraaiing mm	100	100	100
lastwielen mm	65 x 30	65 x 30	65 x 30
met TPE-banden	30-1106	30-1134	30-1108
125 x 36 mm	650,-	891,-	629,-
met polyamide wielen	30-1107	30-1135	30-1109
125 x 38 mm	660,-	902,-	639,-
met 4-richtingen-rijgestel	30-1138	30-1139	30-1140
	702,45	943,95	681,45
meerprijs voor groot platform, 500 x 550 mm	48-501 58,-	-----	-----
meerprijs voor verstelbare vorkopname		48-514 114,-	

Hefwagens met handlier

Hefwagens met handlier

- stabiele staalprofiel- / staalpijp-constructie
- lastopnamemiddelen in de hefmast zijn rolgelagerd
- zelfremmende veiligheidsslier, de krachtoverbrenging geschiedt via een stalen kabel
- speciaal-lastopnames zijn op aanvraag mogelijk!
- hoogwaardige poedercoating in RAL 1028, meloengeel andere kleuren op aanvraag!

laadplatform als toebehoren



**kwaliteitsproducten
 Made in Germany**



*** Direct zeer leuke kortingen op meer dan 25.000 artikelen!

uitvoering	300	500
draagvermogen kg	300	500
zwaartepunt-afstand mm	350	450
hefhoogte mm	1500	1500
laagste stand ca. mm	90	90
vorklengte mm	700	900
vorkbreedte mm	550	550
lengte hefswagen mm	1090	1290
breedte hefswagen mm	660	660
hoogte hefswagen mm	1985	1985
hef-zwengelomdraaiing mm	35	35
lastwielen mm	80 x 35	80 x 35
met polyamide wielen	30-1115 1.290,-	30-1117 1.710,-
met 4-richtingen-rijgestel	30-1142 1.358,70	30-1143 1.778,70
laadplatform als toebehoren	48-508 100,-	48-509 146,-
meerprijs polyurethaan wielen	48-510 27,-	

Materiaalheffer

- gemakkelijk te verplaatsen door 2 grote duwbeugels
- geringe krachtverspilling bij het heffen door de lier met overbrenging
- zelfremmende veiligheidsslier, de krachtoverbrenging geschiedt via een stalen kabel
- speciaal-lastopnames zijn op aanvraag mogelijk!
- hoogwaardige poedercoating in RAL 1028, meloengeel andere kleuren op aanvraag!



TAUROLIFTER®
HUBGERÄTE + HEBGERÄTE

uitvoering met	platform	vork	lastdoorn	platform	vork	lastdoorn
draagvermogen kg	100	100	100	100	100	100
zwaartepunt-afstand mm	250	250	300	250	250	300
hefhoogte mm	1500	1500	1500	1700	1700	1700
laagste stand ca. mm	100	100	100	100	100	100
platformlengte mm	500	---	---	500	---	---
platformbreedte mm	460	---	---	460	---	---
vorklengte mm	---	450	---	---	450	---
vorkbreedte mm	---	300	---	---	300	---
lastdoorn-lengte mm	---	---	600	---	---	600
lastdoorn-ø mm	---	---	48	---	---	48
lengte hefswagen mm	820	820	820	820	820	820
breedte hefswagen mm	725	725	725	725	725	725
hoogte hefswagen mm	1835	1835	1835	2035	2035	2035
hef-zwengelomdraaiing mm	55	55	55	55	55	55
lastwielen mm	65 x 25	65 x 25	65 x 25	65 x 25	65 x 25	65 x 25
met massief rubberen wielen	30-1118 986,-	30-1128 975,-	30-1129 954,-	30-1119 1.101,-	30-1130 1.091,-	30-1131 1.059,-
met 4-richtingen-rijgestel	30-1144 1.048,95	30-1145 1.038,45	30-1146 1.017,45	30-1147 1.164,45	30-1148 1.153,95	30-1149 1.122,45
meerprijs polyamide wielen	48-505 11,-					





bestelnr. 523-1020

€ 1.274,-

Palletheffer, zijdelings kantelbaar

Solide staalconstructie voor lasten tot 800 kg. Voor ergonomisch werken kunnen de last op de vorken handmatig met 20° naar links of naar rechts kantelen. In uitgangsstand wordt de zwenkel in een houder aan de mast ondergebracht. De zwenkwielen zijn met vastzetters en een voetenbescherming uitgerust.

draagvermogen	kg	800
vorklengte	mm	1150
vorkbreedte	mm	150
draagbreedte	mm	540
laagste stand	mm	90
hefhoogte	mm	920
neiging rechts / links		20°
gewicht	kg	210



Direct zeer leuke kortingen op meer dan 25.000 artikelen!



Handlierheftwagen

Solide gelaste staalconstructie voor lasten tot 250 of 500 kg, mast uit C-profiel, compacte en onderhoudsvrije constructie, vorken verstelbaar van 160 - 690 mm.

TAUROLIFTER®
HUBGERÄTE + HEBEGERÄTE

Uitvoering		250	500
draagvermogen	kg	250	500
lastzwaartepunt C	mm	400	500
hefhoogte h3	mm	1560	1560
laagste stand	h mm	90	90
hef h2	mm	1470	1470
bouwhoogte h4	mm	2030	2030
vorklengte l	mm	800	1000
draagbreedte	mm	160 - 690	160 - 690
vorkbreedte n	mm	60	70
lengte L	mm	1500	1500
breedte B	mm	725	725
draaicirkel W	a mm	1075	1075
zwenkwielen	ø × breedte mm	150 × 40	150 × 40
vorkwielen	ø × breedte mm	80 × 47	80 × 47
hef / omdraaiing	mm	40	22
gewicht	kg	140	146
bestelnr.		523-1021	523-1022
prijs		1.096,-	1.201,-

Hydraulische hef wagens

TAUROLIFTER®
HUBGERÄTE + HEBGERÄTE

bestelnr. 525-1000

€ **926,-**



525-1000

525-1011

525-1001

525-1010

**laadplatform
tegen meerprijs**



Hydraulische hef wagens

- gemaakt van een solide gelaste staalconstructie
- voor licht werken met pallets en containers
- normale bediening zoals bij een palletwagen via de dissel
- driefvoudige functionele hendel „heffen - neutraal - dalen“
- extra voetpedaal voor heffen zonder last
- wielen met polyurethaanbanden, beide zwenkwielen met rem
- hoogwaardige poedercoating in geel en zwart

*** Direct zeer leuke kortingen op meer dan 25.000 artikelen!

hefhoogte/draagverm.		1000/500	1600/500	1600/1000	2500/1000
draagvermogen	kg	500	500	1000	1000
lastzwaartepunt C	mm	600	600	600	600
hefhoogte h3	mm	1000	1600	1600	2500
laagste stand	h mm	90	90	90	90
heffing	h2 mm	910	1510	1510	2410
bouwhoogte h4	mm	1490	2080	2080	1838/2925
vorklengte l	mm	1150	1150	1150	1150
draagbreedte	mm	550	550	550	580
vorkbreedte n	mm	170	170	170	170
vorkdikte S1	mm	61	61	61	61
lengte L	mm	1705	1705	1705	1705
breedte B	mm	755	755	755	860
draaicirkel W	a mm	1380	1380	1380	1380
gangbreedte min.	Ast mm	1945	1945	1945	1945
wielafstand Y	mm	1240	1240	1240	1240
zwenkwielen ø	x breedte mm	150 x 40	150 x 40	150 x 40	150 x 40
tandem-vorkwielen ø	x breedte mm	82 x 60	82 x 60	82 x 60	82 x 60
hef / pompbeweging	mm	25	25	25	25
gewicht	kg	185	205	210	286
bestelnr.		525-1000	525-1001	525-1010	525-1011
prijs		926,-	962,-	1.078,-	1.484,-
accessoires: laadplatform		48-5250 115,-	48-5250 115,-	48-5250 115,-	48-5251 138,-

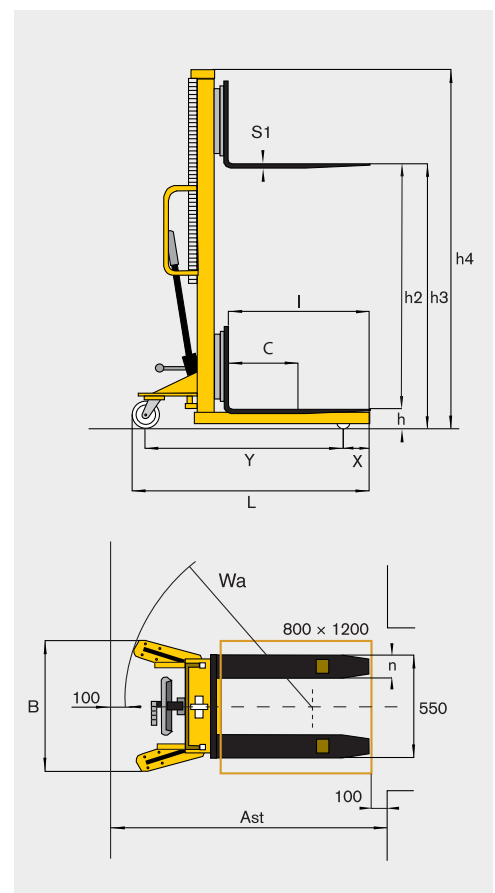

platform 950 x 600 mm
 bestelnr. 542-1000

€ **625,-**



platform 1150 x 750 mm
 bestelnr. 542-1000

€ **706,-**



*** Direct zeer leuke kortingen op meer dan 25.000 artikelen!

Schaar-heftafelwagen met spindel

Zeer robuuste en onderhoudsarme staalconstructie met enkele schaar. Oppervlakte met poedercoating. Geen olievlies door spindelheftechnologie. Nauwkeurige aanpassing van de ergonomische werkhoogte met handslinger. Afneembare slinger voor probleemloos werken met de heftafel. De schaarheftafel blijft ook bij langer gebruik op de exacte werkhoogte - geen aanpassing van de werkhoogte.

- gefabriceerd als robuuste, duurzame gelaste stalen constructie
- st andoord overbelastingsbeveiliging
- platform leverbaar in B 950 x L 600 mm en B 1150 x L 750 mm
- werkplaatsbeveiliging dankzij voetbescherming
- hoogwaardige wieluitrusting: 2 zwenkwieien met vastzetter en 2 bokwielen, wiel-ø 125 mm van polyurethaan (PU)
- oppervlakte met poedercoating
- kleuren RAL 5015 hemelsblauw, RAL 1003 signaalgeel
- draagvermogen 300 kg bij gelijkmatig verdeelde belasting
- spindelomwentelingen tot max. hefhoogte 75 mm

TAUROLIFTER®
 HUBGERÄTE + HEBGERÄTE



platform L x B mm	950 x 600	1150 x 750
draagvermogen kg	300	300
hefbereik mm	410-1050	410-1050
spindelomwentelingen tot max. hoogte	75	75
wieluitvoering	Polyurethan	Polyurethan
wiel-ø mm	125	125
gewicht kg	70	77
lengte met zwengel mm	1150	1300
lengte zwengel mm	1050	1200
breedte mm	600	750



zwenkwieien met vastzeters, wiel-ø 125 mm



bokwielen van polyurethaan incl. voetbescherming

Schaar-heftafelwagens

Schaar-heftafelwagens

- heftafelwagens voor transporten binnen, transport van lasten tot 800 kg
- pompbeweging door middel van voetbeugel, dalen door middel van handgreep
- standaard met hoogwaardige polyurethaanbanden: 2 zwenkwielen met vastzetters alsmede 2 bokwielen
- lak: geel en zwart

TAUROLIFTER®
HUBGERÄTE + HEBEGERÄTE

bestelnr. 525-1020

€ **347,-**



Seriematige kniebescherming voorkomt verwondingen bij het dalen!

*** Direct zeer leuke kortingen op meer dan 25.000 artikelen!



bestelnr. 501-1010

€ **556,-**



bestelnr. 501-1012

€ **614,-**

Uitvoering		enkelscharend 150 kg	enkelscharend 300 kg	enkelscharend 500 kg	enkelscharend 800 kg	dubbelscharend 350 kg
platform	L x B mm	750 x 450	850 x 500	850 x 500	1000 x 510	910 x 500
draagvermogen	kg	150	300	500	800	350
laagste stand	mm	225	340	340	420	350
maximum hoogte	mm	740	900	900	1000	1300
aantal pedaalslag max.		25	32	45	70	60
gewicht	kg	44	82	87	115	105
bestelnr.		525-1020	501-1009	501-1011	501-1012	501-1010
prijs		347,-	474,-	532,-	614,-	556,-

Schaar-heftafelwagen van roestvrij staal

Ideaal voor inzet bij een farmaceutische, chemische of levensmiddelenindustrie met hoge hygiëne eisen

- frame, scharen, duwbeugel en platform van roestvrij staal, pomp- en draaddelen verzinkt
- pompbeweging door middel van een voetbeugel, traploos dalen via een fijngevoelige handgreep aan de duwbeugel
- 2 zwenk- en 2 bokwielen van polyamide, een zwenkwiel met vastzetter



bestelnr. 512-2000
€ **3.700,-**



bestelnr. 512-2001
€ **5.208,-**



bestelnr. 512-2002
€ **7.528,-**

*** Direct zeer leuke kortingen op meer dan 20.000 artikelen!



Uitvoering		draagvermogen 100 kg	draagvermogen 200 kg	draagvermogen 500 kg
platform	L × B × H mm	700 × 450 × 40	815 × 500 × 40	1010 × 520 × 40
hoogte totaal	mm	860	1000	1035
laagste stand	mm	213	288	438
maximum hoogte	mm	750	880	1020
aantal pedaalslag max.		< 15	< 25	< 50
wielen ø × breedte	mm	100 × 25	100 × 25	150 × 25
gewicht	kg	33	69	112
bestelnr.		512-2000	512-2001	512-2002
prijs		3.700,-	5.208,-	7.528,-

RasterPlan zichtbakken

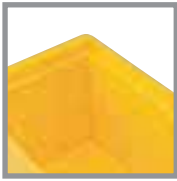

Binnenwanden zijn glad uitgevoerd en daardoor probleemloos te reinigen.



Bodem uitgevoerd met versterkte stapelranden.



Bodem geschikt voor gebruik op rollenbanen en transportbanden.



Achterzijde van de bakken is voorzien van een speciale hoek-lijst waardoor deze bakken aan de sleuvenpanelen kunnen worden opgehangen. (type 5-8)



Bakken 1 - 4 zijn aan de achterzijde voorzien van een stevige 20 mm komgreep.



Alle zichtbakken zijn stapelbaar



Zichtbakken, polyethyleen

type	1	2	3	4	5	6	7	8
L x B x H mm	500 x 300 x 250	500 x 300 x 200	350 x 200 x 200	350 x 200 x 150	290 x 140 x 130	280 x 140 x 120	160 x 105 x 75	85 x 105 x 45
blauw	505-1085	505-1080	505-1027	505-1030	505-1003	505-1002	505-1001	505-1000
rood	505-1086	505-1081	505-1028	505-1031	505-1050	505-1052	505-1054	505-1056
geel	505-1083	505-1084	505-1029	505-1032	505-1051	505-1053	505-1055	505-1057
prijs	19,00	14,70	10,30	7,10	5,30	3,60	1,90	0,99



Transparante deksel

van 2 mm polystyrol, passend voor type 1 - 7.



Verdeelschot, verzinkt

voor type 2 - 4. Voor onderverdeling in lengterichting.



Etiketten

van wit papier of transparente folie, verpakkingseenheid met 30 stuks



Draagbeugel

voor type 1 - 4, ook achteraf aan te brengen.

Accessoires voor zichtbakken

voor type	1	2	3	4	5	6	7	8
etiketten wit prijs per VE	505-1308 10,00	505-1308 10,00	505-1310 9,00	505-1310 9,00	505-1312 7,00	505-1312 7,00	505-1314 7,00	505-1316 7,00
etiketten, folie prijs per VE	505-1309 10,00	505-1309 10,00	505-1311 9,00	505-1311 9,00	505-1313 7,00	505-1313 7,00	505-1315 7,00	505-1317 7,00
deksel, transp. prijs	505-1082 11,00	505-1082 11,00	505-1048 5,60	505-1048 5,60	505-1049 3,70	505-1058 2,80	505-1059 2,00	---
draagbeugel prijs	505-1087 2,40	505-1087 2,40	505-1089 2,20	505-1089 2,20	---	---	---	---
verdeelschot prijs	505-1100 13,90	505-1101 13,90	505-1102 11,30	505-1103 10,70	---	---	---	---

- stabiele, gelaste staalconstructie uit vierkante buis 25 mm
- naar keuze met 4 rechte legborden of 2 rechte en 2 schuine legborden
- legborden allen rondom voorzien van opstaande rand
- afmetingen geschikt voor opname van RasterPlan zichtbakken type 2
- kunststofcoating, RAL 5010 gentiaanblauw
- uitgerust met 2 bokwielen en 2 zwenkwielen, ø 125 mm, TPE-banden
- zwenkwielen met vastzetters volgens EN 1757-3
- uitvoering met 4 zwenkwielen tegen meerprijs!

**draagvermogen
per legbord
80 kg**



Type 20
zonder bakken



Type 13
zonder bakken

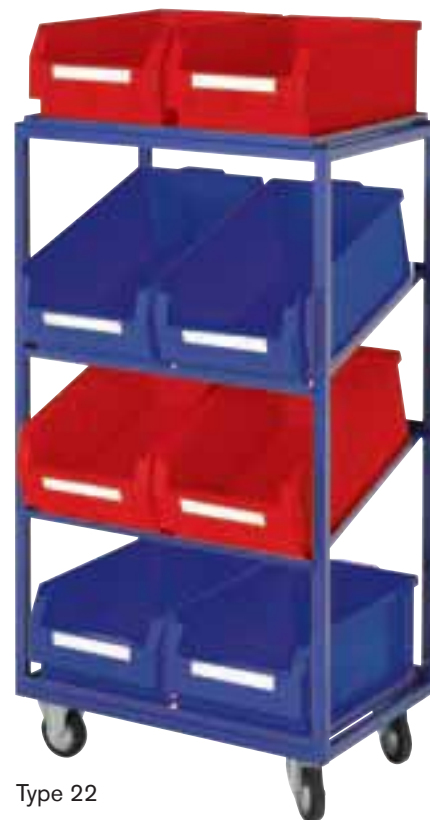

Type 22

*** Direct zeer leuke kortingen op meer dan 25.000 artikelen!



RasterPlan zichtbakken

L x B: 500 x 300 mm
type 1: H 250 mm hoog
type 2: H 200 mm hoog

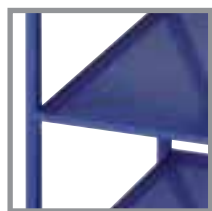

Legborden

met afrolrand



Type 12



Type 15



Type 18

H x B x D mm	948 x 383 x 485			1340 x 700 x 485			1340 x 1015 x 485		
met 4 rechte legborden									
type	10	11	12	13	14	15	16	17	18
legborden	3	3	3	4	4	4	4	4	4
zichtbakken	---	3 x type 1	3 x type 2	---	8 x type 1	8 x type 2	---	12 x type 1	12 x type 2
bestelnr.	10-1220	10-1221	10-1222	10-1230	10-1231	10-1232	10-1240	10-1241	10-1242
prijs	303,-	345,-	335,-	335,-	461,-	440,-	387,-	587,-	545,-
met 2 rechte en 2 schuine legborden									
type	---	---	---	20	21	22	23	24	25
legborden	---	---	---	2 / 2	2 / 2	2 / 2	2 / 2	2 / 2	2 / 2
zichtbakken	---	---	---	---	8 x type 1	8 x type 2	---	12 x type 1	12 x type 2
bestelnr.	---	---	---	10-1250	10-1251	10-1252	10-1260	10-1261	10-1262
prijs	---	---	---	335,-	461,-	440,-	387,-	587,-	545,-

Combi-stapelkragen

Combi-stapelkragen

deze combi-stapelkragen in 300 mm breedte hebben veel minder plaats nodig als ze leeg zijn dan de traditionele Eurokragen.

- 4 verschillende hoogtes
- in elkaar gestapeld geeft voor maximaal 80% meer opslagcapaciteit
- gemaakt van polypropyleen (PP)
- st andoordkleur blauw
andere kleuren op aanvraag

TAUROTRADE®
BETRIEBSEINRICHTINGEN



Tot 80% meer opslagcapaciteit in lege conditie dan traditionele Eurokragen!

	kragen H mm	buiten L x B mm	binnen L x B x H mm	inhoud liter	VE	bestelnr.	prijs	VE	bestelnr.	prijs
1	110	490 x 300	436 x 258 x 100	13,3	1 stuk	543-1000	19,60	5 stuk	543-1006	49,-
2	160	490 x 300	426 x 249 x 150	19,0	1 stuk	543-1001	20,80	5 stuk	543-1007	56,-
3	210	490 x 300	417 x 237 x 205	29,0	1 stuk	543-1002	21,95	5 stuk	543-1008	60,-
4	260	490 x 300	407 x 230 x 250	29,5	1 stuk	543-1003	24,20	5 stuk	543-1009	68,-



deksel transparant

VE 1 st. bestelnr. 543-1013 € **19,-**
VE 5 st. bestelnr. 543-1005 € **44,-**



deksel blauw

VE 1 st. bestelnr. 543-1014 € **17,-**
VE 5 st. bestelnr. 543-1004 € **41,-**



zelfklevende adreshoes

Set met 10 stuks
200 x 75/90 mm
zelfklevende adreshoes eenvoudig aan te brengen op de krat
bestelnr. 543-1012
€ **49,-**

hoogteverschil



combi-stapelkragen



traditionele transport-stapelkragen

met schuifplaat op aanvraag!





PickPack-cart

Magazijnwagens met combi-transportkragen

deze transportwagens met de praktische kragen zijn optimaal geschikt voor gebruik als kanban- en als een logistieke wagen.

- wagens in roestvrij stalen uitvoering op aanvraag
- krasbestendige plastic coating RAL 5010, gentiaanblauw
- 2 zwenk- en 2 bokwielen ø 125 mm, TPE-banden
- zwenkwielen met vastzetters vlgs. EN 1757-3
- uitvoering met 4 zwenkwielen tegen meerprijs
- totaal draagvermogen 300 kg

model 1

H 1210 × B 1120 × D 590 mm
18 kragen H 110 mm

a) met multiplexplaat

bestelnr. 121-1017

€ 1.261,-

b) zonder multiplexplaat

bestelnr. 121-1018

€ 1.224,-



model 2

H 1505 × B 1120 × D 590 mm
18 kragen H 160 mm

bestelnr. 121-1014

€ 1.257,-

PickPack-cart

het PickPack-wagen systeem
gemakkelijker gaat het niet!

*** Direct zeer leuke kortingen op meer dan 25.000 artikelen!



model 3

H 1805 × B 1120 × D 590 mm
12 kragen H 210 mm
5 kragen H 260 mm

bestelnr. 121-1013

€ 1.263,-



stompe rand,
boven



stompe rand,
hieronder



model 4

H 1805 × B 1120 × D 590 mm
18 kragen H 210 mm

bestelnr. 121-1012

€ 1.283,-

Transportwagens met combi-transportkragen



model 5

H 1805 × B 1120 × D 590 mm

5 legborden

6 kratten H 210 mm

4 kratten H 260 mm

1 gatenwand, RAL 7035

1 documenthouder DIN A4, RAL 7035

bestelnr. 121-1019

€ 1.269,-



combi-stapelkragen
aan beide zijden uittrekbaar

*** Direct zeer leuke kortingen op meer dan 25.000 artikelen!

PickPack-cart



model 6

H 1505 × B 1120 × D 590 mm

18 kratten H 160 mm

1 gatenwand, RAL 7035

bestelnr. 121-1020

€ 1.287,-



model 7

H 1505 × B 1120 × D 590 mm

8 kratten H 110 mm

6 kratten H 160 mm

4 kratten H 260 mm

bestelnr. 121-1016

€ 1.257,-

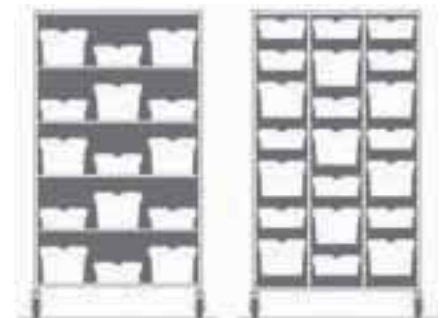

de PickPack-wagen biedt door zijn flexibele indeling van de rails meer plaats als een wagen met stellinglegborden



**PickPack-cart
transportwagen, leeg**

- krasbestendige plastic coating
RAL 5010, gentiaanblauw
- incl. 2 zwenk- en 2 bokwielen ø 125 mm, TP E-banden



H 1210
B 1120 × D 590 mm
bestelnr. 121-1000
€ **782,-**



H 1505
B 1120 × D 590 mm
bestelnr. 121-1001
€ **793,-**



H 1805
B 1120 × D 590 mm
bestelnr. 121-1002
€ **803,-**

kragen H × L × B mm	bestelnr.
110 × 490 × 300	543-1000
160 × 490 × 300	543-1001
210 × 490 × 300	543-1002
260 × 490 × 300	543-1003

*** Direct zeer leuke kortingen op meer dan 25.000 artikelen!

PickPack-cart



accessoires voor de transportwagen			bestelnr.	prijs
1	2 strips voor de krat	verzinkt	121-1003	16,-
2	afdeplaat	multiplex	121-1006	37,-
3	ophangstang	RAL 7035	121-1010	21,-
4	legbord	RAL 7035	121-1011	29,-
5	4 zwenkwielen, ø125 mm	TPE	44	13,-

speciale accessoires

aub voor de montage opletten op: L = zwenkwielzijde B = bokwielzijde

speciale accessoires voor de transportwagen			bestelnr.	bestelnr.	prijs	
A	zijwand	RAL 7035	529 x 422 mm	121-1005 L	121-1005 B	26,-
B	gatenwand	RAL 7035	529 x 322 mm	121-1004 L	121-1004 B	16,-
C	documenthouder DIN A4	RAL 7035	230 x 230 mm	121-1009 L	121-1009 B	17,-
D	klembord DIN A4 met zijwand	RAL 7035	529 x 422 mm	121-1008 L	121-1008 B	39,-
E	klembord klein met zijwand	RAL 7035	529 x 322 mm	121-1007 L	121-1007 B	35,-

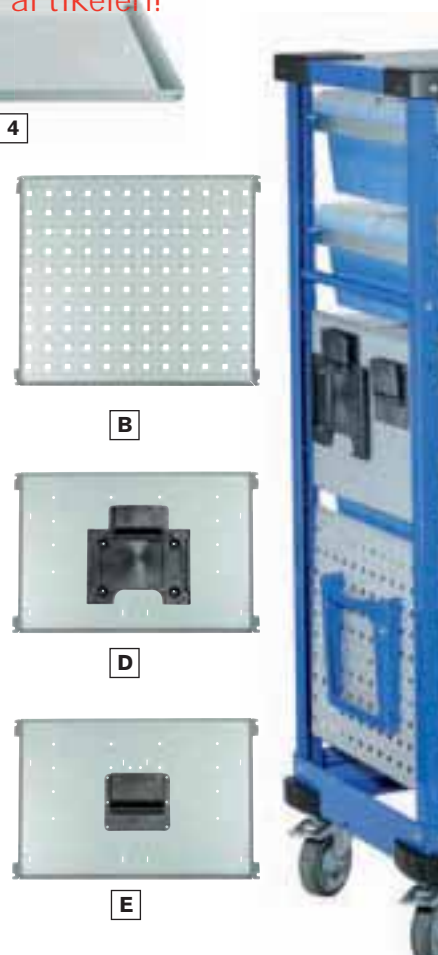

voor meer omvangrijke RasterPlan accessoires, zie pagina 147

Transport-stapelkragen

TAUROTRADE®
BETRIEBSRICHTINGEN

Deze Euronormbakken zijn verkrijgbaar in afmetingen die zijn afgestemd op de afmetingen van een europallet.

- 11 groten in 3 kleuren leverbaar
- materiaal polypropyleen
- door aangebrachte versterkingen zeer stabiel
- gladde binnenwanden, dus eenvoudig te reinigen
- geschikt voor levensmiddelen
- bestand tegen zuren en logen
- bestand tegen temperaturen van -40 °C tot +90 °C
- ideale loop over transportsystemen en rollenbanen
- geschikt voor automatische bedieningssystemen
- hoogte 120 mm zonder greepopening



Euronormbakken

LxB mm	300 x 200			400 x 300			600 x 400				800 x 600	
h mm	120	120	180	220	120	180	220	320	420	220	320	
inh. Liter	4,6	10	15	20	20	30	40	60	80	90	132	
blauw	505-1321	505-1070	505-1170	505-1072	505-1074	505-1172	505-1076	505-1174	505-1176	505-1324	505-1326	
rood	505-1322	505-1071	505-1171	505-1073	505-1075	505-1173	505-1077	505-1175	505-1177	---	---	
grijs	505-1323	505-1332	505-1333	505-1334	505-1335	505-1336	505-1337	505-1338	505-1339	505-1325	505-1327	
prijs	7,50	12,60	14,50	16,80	19,60	22,50	26,10	30,-	41,20	56,-	68,-	

*** Direct zeer leuke kortingen op meer dan 25.000 artikelen!

deksel	accessoires				L x B: 600 x 400 mm		L x B: 800 x 600 mm		
uitvoering mm	300 x 200	300 x 400	400 x 600	800 x 600	transportroller	rood	blauw	rood	blauw
deksel zwart	543-1030 5,20	543-1031 9,20	543-1032 13,80	543-1033 34,-	draagverm. 250 kg 4 zwenkwielen 100 mm	522-1003 57,-	522-1004 57,-	532-1003 68,-	532-1002 68,-
deksel met scharnier	505-1330 7,60	505-1331 9,20	505-1069 13,80	---	etikettenhouder uit veerstaal	505-1088 2,30		505-1088 2,30	





10-1270

10-1280

- degelijke gelaste stalen constructie
- H x B x D: 1340 x 860 x 605 mm
- legborden met rand
- schuine legborden voor bakken tot 220 mm hoogte
- kunststofcoating in RAL 5010, gentiaanblauw
- met 2 zwenk- en 2 bokwielen, ø 125 mm, TPE-banden
- zwenkwielen met vastzetters volgens EN 1757-3
- uitvoering met 4 zwenkwielen tegen meerprijs!

geschikt voor bakken L 600 x B 400 mm



10-1271

10-1281

**draagvermogen
per legbord
80 kg**

*** Direct zeer leuke kortingen op meer dan 25.000 artikelen!

bakken L 600 x B 400 mm		Transportwagen met rechte legborden				Transportwagen met schuine legborden			
legborden		4 rechte legborden				2 rechte en 2 schuine legborden			
bakken	120 mm hoog	---	6	4	2	---	6	4	2
bakken	220 mm hoog	---	2	4	6	---	2	4	6
bestelnr.		10-1270	10-1271	10-1272	10-1273	10-1280	10-1281	10-1282	10-1283
prijs		398,-	545,-	562,-	572,-	398,-	545,-	562,-	572,-



10-1272

10-1282



10-1273

10-1283

Rollers voor kunststof kratten

Rollers uit hoekstaal

- draagvermogen 350 kg
- uit hoekstaal 35 × 35 × 4 mm
- wieluitvoering: 4 zwenkwielen met kogellagers, ø 125 mm met TPE-banden op kunststofvelg
2 zwenkwielen met totaalvastzeters
- lak: poedercoating, standaard in RAL 5010, gentiaanblauw



levering zonder kratten!



voor 1 kunststof krat, 600 × 400 mm
binnenmaat 610 × 410 mm

bestelnr. 10-1095
€ **92,-**

voor 2 kunststof kratten, 600 × 400 mm
binnenmaat 810 × 610 mm

bestelnr. 10-1096
€ **115,-**

speciaal-uitvoeringen op aanvraag!

TAUROTRADE®
BETRIEBSRICHTUNGEN



Transportroller uit HDPE-kunststof

*** Direct zeer leuke kortingen op meer dan 25.000 artikelen!

- draagvermogen 300 kg bij gelijkmatig verdeelde last
- wielen van thermoplastisch rubber, ø 100 mm, keuze uit 4 zwenkwielen of 2 zwenk- en 2 bokwielen
- ongemonteerde levering, eenvoudige montage van de wielen met schroefplaten en 16 schroeven
- uitvoeringen in 610 × 410 mm en 810 × 610 mm, in de kleuren vuurrood, RAL 3000 of lichtblauw, RAL 501

uitvoering	vuurrood	lichtblauw	prijs
610 × 410 mm, 4 zwenkwielen	532-1000	532-1001	57,-
610 × 410 mm, 2 zwenk- , 2 bokwielen	532-1004	532-1005	55,-
810 × 610 mm, 4 zwenkwielen	532-1003	532-1002	68,-
810 × 610 mm, 2 zwenk- , 2 bokwielen	532-1007	532-1006	66,-

rollers uit duurzaam ABS-kunststof

- draagvermogen 250 kg, gelijkmatig verdeeld
- binnenmaat: 607 × 407 mm
- wieluitvoering: 4 zwenkwielen, kogelgelagerd, ø 100 mm met streepvrije rubberbanden op kunststofvelg



uitvoering	bestelnr.	prijs
kunststof frame in blauw	522-1004	57,-
kunststof frame in rood	522-1003	57,-
kunststof frame in geel	522-1002	57,-
kunststof frame in groen	522-1000	57,-
kunststof frame in oranje	522-1001	57,-

TAUOTRADE®

BETRIEBSRICHTUNGEN



Kunststof tafelwagen met opvanglegborden

bestand tegen zuren, alcohol en oliën,
hittebestendig tot 135 °C

L × B × H: 785 × 480 × 875 mm

maten opvanglegbord: 650 × 420 × 95 mm

draagvermogen 250 kg

bestelnr. 512-1310

€ 168,-

Tafelwagen

met 3 opvanglegborden, 840 × 450 mm
draagvermogen 250 kg

bestelnr. 101-1101

€ 282,-

*** Direct zeer leuke kortingen op meer dan 25.000 artikelen!



Tafelwagen

met 2 opvanglegborden, 840 × 450 mm
draagvermogen 250 kg

bestelnr. 101-1100

€ 240,-

Tafelwagen met 2 of 3 opvanglegborden

- TAUOFLEX montagewagen
- compacte aanlevering, eenvoudig te monteren
- draagvermogen max. 250 kg
- 2 of 3 opvanglegborden 840 × 450 mm met 40 mm hoge rand
- 2 zwenkwieën en 2 bokwieën met grijze TPE-banden op kunststof velgen, wiel ø 125 mm, wielnaaf met kogellagers, zwenkwieën met vastzetters conform EN 1757-3
- poedercoating in RAL 5010, gentiaanblauw en RAL 7016, antracietgrijs
andere RAL-kleuren mogelijk tegen een meerprijs van slechts 10%

TAUOFLEX®
FLEXIBELE TRANSPORTGERÄTE



Stortgoedwagens



Gelaste stalen constructie voor lange levensduur met kiepbare bak van staalplaat, ook leverbaar in waterdichte uitvoering. Bij de 600 liter wagens versteviging boven van stalen buis.

Het dragende frame bestaat uit u-vormige stalen profielen, de inrijbeugels zijn van gesloten, holle stalen profielen 120 x 60 x 3 mm of 160 x 90 x 4,5 mm.

de wielen:

assen: 25 mm ø
 aswielen: 250 mm ø
 zwenkwieien: 200 mm ø
 alle wielen met massief rubberen banden

lak:

milieuvriendelijke poedercoating, standaard in gentiaanblauw, RAL 5010
 9 andere kleuren zonder meerprijs



Geen zelfkipper!

*** Direct zeer leuke kortingen op meer dan 25.000 artikelen!



grote solide aswielen

met verschroefde stalen velgen
 wiel-ø 250 mm, wielbreedte 60 mm
 voor assen 25 mm ø



gesmede valbeveiliging

voorkomt onbedoeld leegkiepen van de stalen bak



inrijbeugels in twee maten

binnenmaat 114 x 54 mm
 of 150 x 80 mm
 rem op zwenkwiel inclusief voor veilig parkeren, niet mogelijk voor uitvoering 250 liter type B door plaatsgebrek!



veiligheidsketting

verhindert het afglijden van de wagen bij onbedoelde kanteling van de heftruckmast
 totale lengte: ca. 1000 mm

maten van de inrijbeugels:

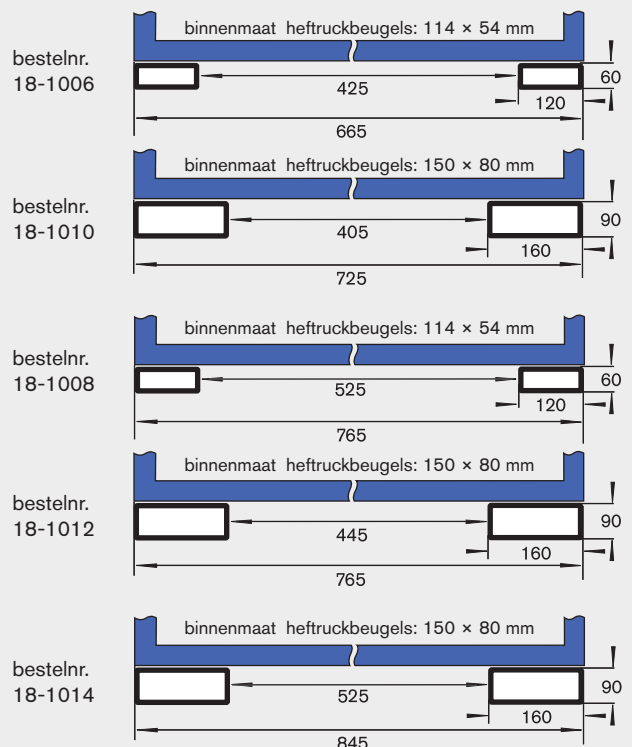



speciale maten
op aanvraag!



*** Direct zeer leuke kortingen op meer dan 25.000 artikelen!

meerprijzen voor accessoires			
inhoud liter	accessoires	bestelnr.	meerprijs
250	zeefbodem en kraan R ¾	89 S 25	125,-
400	zeefbodem en kraan R ¾	89 S 40	135,-
600	zeefbodem en kraan R 1	89 S 60	156,-
250	klapdeksel, verzinkt	18-1017	125,-
400	klapdeksel, verzinkt	18-1018	146,-
600	klapdeksel, verzinkt	18-1019	167,-
veiligheidsketting, lengte 1000 mm		18-1016	62,-

zeefbodem met kogelkraan:

de waterdichte uitvoeringen leveren wij desgewenst met een geschroefde, doorlopende zeefbodem, de afstand tot de onderste bodem bedraagt ca. 100 mm, een kogelkraan dient voor het aftappen van verzamelde vloeistoffen!

ROTAURO®
TRANSPORTGERÄTE

10

10
jaar
kwaliteitsgarantie

stationaire uitvoeringen:

bak inhoud in liters	buitenmaten in mm				binnenmaten in mm				uit- voering	met inrijbeugels			
	lengte	breedte	hoogte A / B	stortrand A / B	lengte boven	lengte onder	breedte	hoogte		type A		type B	
									bestelnr.	prijs	bestelnr.	prijs	
250	1140	665	725/755	635/665	520	545	570	595	normaal	18-1100	408,-	18-1104	461,-
	1140	665	725/755	635/665	520	545	570	595	waterdicht	18-1101	429,-	18-1105	482,-
400	1330	765	722/752	622/652	607	712	670	603	normaal	18-1102	471,-	18-1106	513,-
	1330	765	722/752	622/652	607	712	670	603	waterdicht	18-1103	503,-	18-1107	545,-
600	1540	845	-----/900	-----/780	700	775	750	750	normaal	----	----	18-1108	650,-
	1540	845	-----/900	-----/780	700	775	750	750	waterdicht	----	----	18-1109	692,-

verrijdbare uitvoeringen: (rem voor zwenkwiel inclusief, voor alle maten behalve 250-liter-uitvoering type B)

bak inhoud in liters	buitenmaten in mm				binnenmaten in mm				uit- voering	zonder inrijbeugels		met inrijbeugels			
	lengte	breedte	hoogte	hoogte stortrand	lengte boven	lengte onder	breedte	hoogte		bestelnr.	prijs	type A		type B	
									bestelnr.	prijs	bestelnr.	prijs	bestelnr.	prijs	
250	1140	815	933	855	520	545	570	595	normaal	18-1000	408,-	18-1006	492,-	18-1010	524,-
	1140	815	933	855	520	545	570	595	waterdicht	18-1001	429,-	18-1007	513,-	18-1011	545,-
400	1330	925	942	842	607	712	670	603	normaal	18-1002	471,-	18-1008	534,-	18-1012	566,-
	1330	925	942	842	607	712	670	603	waterdicht	18-1003	503,-	18-1009	566,-	18-1013	597,-
600	1540	1000	1090	970	700	775	750	750	normaal	18-1004	576,-	----	----	18-1014	692,-
	1540	1000	1090	970	700	775	750	750	waterdicht	18-1005	618,-	----	----	18-1015	734,-

Gasflessenwagens



gasflessenwagen serie 14

ter opname van 1 fles
gelaste stalen constructie met een steekplaat uit staalblik; de fles wordt met een ketting gezekerd
wielen met kogellagers, TPE-banden, wiel-ø 160 mm

De extra compacte bouwwijze maakt het mogelijk de wagen met de gasfles volledig in een veiligheidskast te plaatsen.
L x B x H: 335 x 315 x 1290 mm

lak: poedercoating, RAL 5010, 9 andere kleuren zonder meerprijs!

bestelnr. 16-3010

€ 188,-



ROTAURO[®]
TRANSPORTGERÄTE



Opmerking: deze wagens zijn niet inzetbaar als laskarren volgens de Nederlandse wetgeving

*** Direct zeer leuke kortingen op meer dan 25.000 artikelen!



gasflessenwagen serie 10

ter opname van 1 fles
gelaste stalen constructie met een steekplaat uit staalblik; de fles wordt met een ketting gezekerd
wielen met rollagers, mass.rubb. of lucht
breedte totaal: 480 mm

lak: poedercoating, RAL 5010, 9 andere kleuren zonder meerprijs!



gasflessenwagen serie 13

ter opname van 2 flessen
gelaste stalen constructie met een steekplaat uit staalblik; de flessen worden met een ketting gezekerd
wielen met rollagers, mass.rubb. of lucht
breedte totaal: 730 mm

lak: poedercoating, RAL 5010, 9 andere kleuren zonder meerprijs!



gasflessenwagen serie 12

ter opname van 2 flessen. gelaste stalen constructie met een steekplaat uit staalblik; standaard met gereedschapsbak, stootvoeten en lasdraadkoker
wielen met rollagers, mass.rubb. of lucht
breedte totaal: 730 mm

lak: poedercoating, RAL 5010, 9 andere kleuren zonder meerprijs!

wielen wiel-ø x breedte mm	bestelnr.	prijs
mass. rubb. 250 x 60	16-3000	125,-
lucht 260 x 85	16-3001	125,-

wielen wiel-ø x breedte mm	bestelnr.	prijs
mass. rubb. 400 x 60	16-3002	261,-
lucht 400 x 100	16-3003	261,-

wielen wiel-ø x breedte mm	bestelnr.	prijs
mass. rubb. 400 x 80	16-3004	303,-
lucht 400 x 100	16-3005	303,-

Kiepwagens voor vaten



uitvoering met hefboom



ROTAURO[®]
TRANSPORTGERÄTE



10
jaar
kwaliteitsgarantie



technische pluspunten:

- degelijke en duurzame gelaste stalen constructie
- dragende delen van vierkante buis
- opbouw van rechthoekige buis
- hefboom van sterke buis, ø 34 mm
- draagwielen van polyamide ø 50 mm
- zwenkwielen en aswielen van polyamide, in hoge mate bestand tegen olie en vet
- totale blokkering op beide zwenkwielen
- alle wielen ø 125 mm

voor vaten	lengte vatenbok / totaal	breedte mm	hoogte mm	aftap- hoogte	zonder opvangbak bestelnr.	met opvangbak bestelnr.	met opvangbak prijs	met opvangbak prijs
50 - 60 liter	720 / 1710	510	625	ca. 520	16-5001	16-5002	251,-	303,-
200 liter	1010 / 2005	555	625	ca. 550	16-5003	16-5004	261,-	314,-

*** Direct zeer leuke kortingen op meer dan 25.000 artikelen!

uitvoering met duwbeugel



opvangbak
van kunststof,
uitschuifbaar



vat 200 liter

vat-ø: 570 mm
lengte: 880 mm

vat 50-60 liter

vat-ø: 360 mm
lengte: 600 mm



voor vaten	lengte mm	breedte mm	hoogte mm	aftap- hoogte	zonder opvangbak bestelnr.	met opvangbak bestelnr.	met opvangbak prijs	met opvangbak prijs
50 - 60 liter	950	510	950	ca. 520	16-5005	16-5006	272,-	324,-
200 liter	1075	555	910	ca. 550	16-5007	16-5008	282,-	335,-

Vatenwagens



*** Direct zeer leuke kortingen op meer dan 25.000 artikelen!



ROTAURO
TRANSPORTGERÄTE

De vatenwagens zijn geschikt voor alle 200 liter vaten met een omlopende rand. Ze worden van een degelijke solide gelaste staalconstructie gemaakt. Via de grote handgreepbeugel kan de wagen bijzonder gemakkelijk worden vastgezet en gereden. De handen van de bestuurder liggen altijd veilig binnen de beugel.

Wieluitvoering:

Als wieluitvoering kunt u kiezen uit massief-rubber of luchtbanden. Wielnaven zijn altijd voorzien van precisiekogellagers. De extra ondersteuningswielen zijn altijd van massief-rubberen en de naven zijn voorzien van rollagers.

lak: poedercoating, RAL 5010,
9 andere kleuren zonder meerprijs!



uitvoering met steunwielen

wielen	wiel-ø × breedte	standaard-uitvoering	met steunwielen
massief rubber	250 × 60 mm	90/1 282,-	90/3 335,-
luchtbanden	260 × 85 mm	90/2 293,-	90/4 345,-



Milieukast

H x B x D: 1950 x 920 x 420 mm
compleet met 4 legborden, 50 mm hoog,
met gelakte legborden

kasthuis en deuren in RAL 7035

bestelnr. 500-1154

kasthuis in RAL 7035, deuren in RAL 1021

bestelnr. 500-1156

€ **370,-**

legbord met 50 mm hoge rand

uitvoeringen lichtgrijs, bestelnr. 500-1238

uitvoeringen verzinkt, bestelnr. 500-1261

€ **41,-**

legbord met 100 mm hoge rand

uitvoeringen lichtgrijs, bestelnr. 500-1239

uitvoeringen verzinkt, bestelnr. 500-1262

€ **46,-**

inlegrooster, 50 mm hoog

uitvoeringen lichtgrijs, bestelnr. 500-1240

uitvoeringen verzinkt, bestelnr. 500-1263

€ **37,-**



Solide staalconstructie met hoogwaardige poedercoating, kasthuis lichtgrijs, RAL 7035, deuren naar keuze in lichtgrijs, RAL 7035 of in koolzaadgel, RAL 1021. Met 4 vloeistofdichte legborden met dichtgelaste hoeken, rand 50 mm hoog, draaglast elk 50 kg, verstelbaar in een raster van ca. 50 mm. Legborden met 100 mm hoge rand en inlegroosters als toebehoren. Deuren met 3-punts-veiligheidsvergrendeling en cilinder-greepsplot met 2 sleutels. Documentenmap voor het ter plaatse veilig bewaren van de documenten aan de binnenkant van de deur. Vierkante luchtroosters voor een optimale luchtcirculatie.

TAUROTRADE®
BETRIEBSRICHTINGEN



vloeistofdichte legborden met dichtgelaste hoeken, 50 of 100 mm hoge rand



inlegroosters verhinderen de vervuiling van de vaten



vierkante luchtroosters in de deuren voor optimale luchtcirculatie



documentenmap voor bijv. documenten aan de binnenzijde van de deur



cilinder-greepsplot met 3-punts-vergrendeling incl. 2 sleutels

Milieukasten met vaste bakken



*** Direct zeer leuke kortingen op meer dan 25.000 artikelen!

Milieukasten voor een veilige opslag van door water bedreigende stoffen

- robuuste staalconstructie, poedercoating, huis in RAL 7035, lichtgrijs, deuren in RAL 5010, gentiaanblauw
- afsluitbaar middels een draagriep en veiligheidsslot
- uitneembare, dichtgelaste bakken elk een opvangvolume van 20 liter, draagvermogen 45 kg bij een gelijkmatig verdeelde last, verstelbaar in een raster van 25 mm
- bodemopvangbakken met 30 liter opvangvolume, 1200 mm brede uitvoering met 39 liter opvangvolume
- is voorbereid op een aansluiting met een technische ontluchting (NW 75)

TAUROTRADE®
BETRIEBSEINRICHTUNGEN

Inlegroosters verhinderen de vervuiling van de vaten en behouden de volledige opvangvolume van de bakken.

passenden inlegroosters en extra bakken als toebehoren



uitvoering		1 deur	2 deuren	1 deur	2 deuren	2 deuren
hoogte	mm	1000	1000	1950	1950	1950
breedte	mm	500	950	500	950	1200
diepte	mm	500	500	500	500	500
aantal bakken (incl. bodembak)		2	2	4	4	4
bestelnr.		531-1102	531-1103	531-1104	531-1105	531-1106
prijs		377,-	470,-	470,-	521,-	602,-

extra bakken

bestelnr.	531-1020	531-1021	531-1020	531-1021	531-1022
prijs	59,-	72,-	59,-	72,-	79,-

inlegroosters, verzinkt

bestelnr.	531-1023	531-1024	531-1023	531-1024	531-1025
prijs	74,-	79,-	74,-	79,-	103,-



TAUROTRADE®
BETRIEBSEINRICHTUNGEN

*** Direct zeer leuke kortingen op meer dan 25.000 artikelen!

Milieukasten met uittrekbare bakken

- robuuste staalconstructie, poedercoating, huis in RAL 7035, lichtgrijs, deuren in RAL 5010, gentiaanblauw
- afsluitbaar middels een draaigreep en veiligheidsslot
- kogelgelagerde, uitneembare bakken met een dubbele uittrekbeveiliging, elk een opvangvolume van 20 liter, draagvermogen 45 kg bij een gelijkmatig verdeelde last, verstelbaar in een raster van 25 mm
- uittrekbare bodemopvangbakken met 30 liter opvangvolume, 1200 mm brede uitvoering met 39 liter opvangvolume
- is voorbereid op een aansluiting met een technische ontluuchting (NW 75)

Milieukast, 700 mm diepte

- voor 1 vat met 200 liter of 2 vaten met 60 liter inhoud
- bodemopvangbakken van 3 mm sterk staal met een verzinkt rooster, opvangvolume 200 liter
- met 1 vaste bak voor opslag van kleine vaten



uitvoering		1 deur	2 deuren	2 deuren	voor vatenopslag
hoogte	mm	1950	1950	1950	1950
breedte	mm	500	950	1200	950
diepte	mm	500	500	500	700
aantal bakken (incl. bodembak)		4	4	4	2
bestelnr.		531-1107	531-1108	531-1109	531-1110
prijs		672,-	730,-	799,-	730,-
inlegroosters, verzinkt					
bestelnr.		531-1026	531-1027	531-1028	531-1024
prijs		72,-	77,-	100,-	79,-

Werkplaatsstoelen



533-1000

533-1001

vanaf
€ 80,-

Ergonomische werkplaatskrukken met opstaphulp

Zitting van gelakt beukenmultiplex of van zwart polyurethaanschuim, ø 320 mm, traploos in hoogte verstelbaar. Kruisvoet van zwart kunststof met solide glijdoppen, voering van zwart kunststof, max. belasting 110 kg.

uitvoering	hoogteverstelling	bestelnr.	prijs
multiplex, met glijdoppen	560 - 810 mm	533-1002	103,-
PU-schuim, met glijdoppen	600 - 850 mm	533-1003	115,-

Ergonomische werkplaatskrukken

Zitting van gelakt beukenmultiplex of van zwart polyurethaanschuim, ø 320 mm, traploos in hoogte verstelbaar. Kruisvoet van zwart kunststof met dubbele wielen voor harde bodem, max. belasting 110 kg.

uitvoering	hoogteverstelling	bestelnr.	prijs
beukenmultiplex, met wielen	360 - 490 mm	533-1000	80,-
PU-schuim, met wielen	400 - 530 mm	533-1001	92,-



533-1002

533-1003

TAUROSIT
ERGONOMISCHE SITZMÖBEL

*** Direct zeer leuke kortingen op meer dan 25.000 artikelen!



533-1004

533-1005

vanaf
€ 126,-

Ergonomische werkplaatsstoelen

Zitting van gelakt beukenmultiplex of van zwart polyurethaanschuim, traploos in hoogte verstelbaar. Rugleuning in hoogte verstelbaar, beuken-uitvoering met steun van verchromd staal, PU-uitvoering met steun van kunststof voor een permanent contact, kruisvoet van zwart kunststof met dubbele wielen voor harde bodem, max. belasting 110 kg.

uitvoering	hoogteverstelling	bestelnr.	prijs
beukenmultiplex, met wielen	390 - 520 mm	533-1004	126,-
PU-schuim, met wielen	430 - 560 mm	533-1005	173,-

Vervangende wielen, set 5 stuk

passend voor TAUROSIT

bestelnr. 533-1008

€ 28,-

Ergonomische werkplaatsstoelen hoge uitvoering met voering

Zitting van gelakt beukenmultiplex of van zwart polyurethaanschuim, traploos in hoogte verstelbaar. Rugleuning in hoogte verstelbaar, beuken-uitvoering met steun van verchromd staal, PU-uitvoering met steun van kunststof voor een permanent contact, kruisvoet van zwart kunststof met solide glijdoppen, voering van kunststof geschikt als opstaphulp, max. belasting 110 kg.

uitvoering	hoogteverstelling	bestelnr.	prijs
multiplex, met glijdoppen	600 - 860 mm	533-1006	150,-
PU-schuim, met glijdoppen	640 - 900 mm	533-1007	196,-



533-1007

533-1006



hoogte
42 - 55 cm



Solide stoel:
zitting en rugleuning
van beuken multiplex,
blank gelakt,
rugleuning met hoekinstelling,
uitgevoerd met 5 dubbele wielen

bestelnr. 502-1002
€ 150,-

Naar keuze zonder wielen,
maar met glijdoppen - zoals
afgebeeld bij de kruk

TAUROTRADE®
BETRIEBSEINRICHTINGEN

Kruk

in hoogte verstelbaar van 59-84 cm,

met beuken ronde zitting, 36 cm ø

bestelnr. 502-1003

€ 138,-

met bekleding van kunstleer

bestelnr. 502-1004

€ 138,-



hoogte
59 - 84 cm

bij deze serie bestaan de zitting en de leuning uit
bijzonder goed te onderhouden en slijtvaste PU-vormdelen,
de rugleuningen zijn traploos in hoogte verstelbaar,
stabiele kruisvoet vervaardigd van slagvast kunststof

Direct zeer leuke kortingen op meer dan 25.000 artikelen!



hoogte
42 - 55 cm



hoogte
59 - 84 cm



rugleuning met
hoekinstelling

hoogte
59 - 84 cm

verrijdbare werkplaatsstoel
met 5 dubbele wielen, zitbreedte 46 cm,
zittediepte 42 cm, leuninghoogte 30 cm

bestelnr. 502-1005 € 150,-

hoge werkplaatsstoel met glijdoppen
en verchromde voetring, zitbreedte 46 cm,
zittediepte 42 cm, leuninghoogte 30 cm

bestelnr. 502-1006 € 208,-

hoge werkplaatsstoel met glijdoppen
verchromde voetring, kruisvoet met glijders,
zitbreedte 44 cm, zittediepte 42 cm,
leuninghoogte 32 cm

bestelnr. 502-1007 € 312,-

Lichte lessenaars

De praktische lessenaars voor verzend, magazijn en werkplaats

Vast gelaste staalconstructie en een opzet kastblok van staal, afsluitbare klep van staal, zekerheidslot incl. 2 sleutels. Onderste legbord van staal met een afrolrand. Als stationaire of verrijdbare uitvoering leverbaar!

afwerking:
Milieuvriendelijke poedercoating
frame: RAL 5010, gentiaanblauw

opzetkast en legbord zijn altijd in RAL 7035, lichtgrijs

Bij andere framekleuren kasten altijd in RAL 7035, lichtgrijs

stationair:

B × H × D: 546 × 1150 × 605 mm

bestelnr. 17-1221

€ **314,-**

verrijdbaar:

B × H × D: 546 × 1200 × 605 mm

bestelnr. 17-1222

€ **345,-**



*** Direct zeer leuke kortingen op meer dan 25.000 artikelen!



sleufplaat

incl. montage materiaal

bestelnr. 48-281

€ **79,-**

gatenplaat

incl. montage materiaal

bestelnr. 48-280

€ **78,-**

schuifladen-indeling

2 scheidingswanden en 6 tussenschotten

bestelnr. 48-124

€ **45,-**

TAURODESK
STEHULTE



10
jaar
kwaliteitsgarantie



met legbord midden

stationair	17-1201 345,-
verrijdbaar	17-1202 377,-



met schuiflade

stationair	17-1209 440,-
verrijdbaar	17-1210 471,-



met schuiflade en legbord midden

stationair	17-1211 461,-
verrijdbaar	17-1212 492,-

*** Direct zeer leuke kortingen op meer dan 25.000 artikelen!



**met inbouwkast
1 deur**

met ribbelrubber-mat

stationair	17-1215 482,-
verrijdbaar	17-1216 513,-

met stalen afdekplaat

stationair	17-1203 503,-
verrijdbaar	17-1204 534,-



**met inbouwkast
1 deur en 1 schuiflade**

met ribbelrubber-mat

stationair	17-1217 597,-
verrijdbaar	17-1218 629,-

met stalen afdekplaat

stationair	17-1207 608,-
verrijdbaar	17-1208 639,-



schuifladen-indeling

2 scheidingswanden en 6 tussenschotten

bestelnr. 48-124

€ **45,-**

**met inbouwkast
4 schuifladen**

met ribbelrubber-mat

stationair	17-1219 671,-
verrijdbaar	17-1220 702,-

met stalen afdekplaat

stationair	17-1205 692,-
verrijdbaar	17-1206 723,-

Lessenaars Plus-serie

massief hout en staal: origineel en decoratief

lessenaars in modern design
welke door vorm en frisse kleuren
opvallen; niet alleen voor gebruik in
bedrijfsruimtes en magazijnen
constructie van stalen buis
standaardkleur RAL 5010, gentiaanblauw



bestelnr. 17-1003

€ **660,-**



stationair:

bestelnr. 17-1048

€ **618,-**

verrijdbaar:

bestelnr. 17-1030

€ **692,-**

aan deze ruime lessenaar werkt
u met plezier; het werkblad biedt
voldoende ruimte voor onder andere
een telefoon en een rekenmachine.

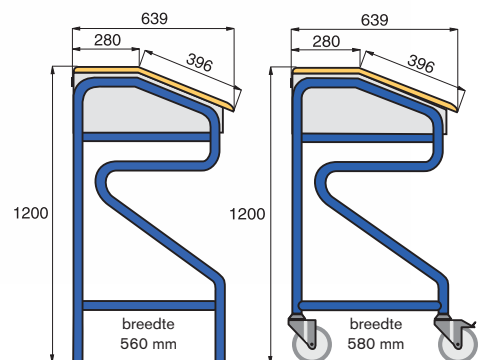

de stationaire uitvoering is met 4 kunststof-
sloffen, bevestigd over de vloerbeugels,
uitgevoerd; de verrijdbare uitvoering heeft
4 zwenkwieën 125 mm ø,
2 met totaal-vastzetters.

TAURODESK
STEHPUITTE



10
jaar
kwaliteitsgarantie



stationair:

bestelnr. 17-1000

€ **398,-**

verrijdbaar:

bestelnr. 17-1001

€ **471,-**



stationair:

bestelnr. 17-1002

€ **587,-**

verrijdbaar:

bestelnr. 17-1003

€ **660,-**



*** Direct zeer leuke kortingen op meer dan 25.000 artikelen!



stationair:

bestelnr. 17-1036

€ **734,-**

verrijdbaar:

bestelnr. 17-1039

€ **807,-**



stationair:

bestelnr. 17-1042

€ **807,-**

verrijdbaar:

bestelnr. 17-1045

€ **881,-**

schuifladen-indeling

van staalplaat, verzinkt
2 scheidingswanden en 6 tussenschotten

bestelnr. 48-124

€ **45,-**

Extra brede lessenaars



bestelnr. 17-1014

€ 513,-

*** Direct zeer goede kortingen op meer dan 25.000 artikelen!

bestelnr. 17-1015

€ 587,-

extra brede lessenaars

extra brede lessenaars mooie vormgeving,
vervaardigd van stalen buis, opklapbaar deksel van multiplex,
stalen onderstel met poedercoating, standaardkleur RAL 5010, gentiaanblauw

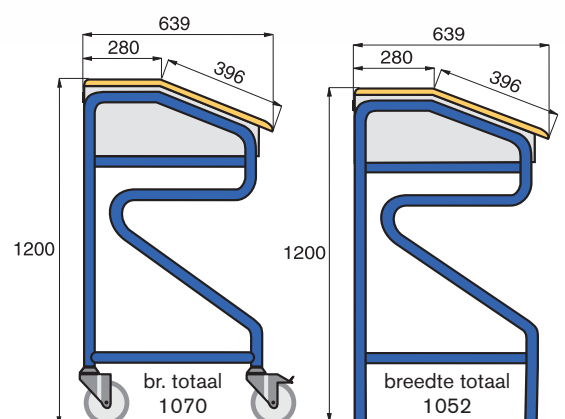

TAURODESK
STEHPUITTE



10
jaar
kwaliteitsgarantie

Extra brede lessenaars



TAUOSTARK®

stationair:

bestelnr. 17-1077
€ 660,-

verrijdbaar:

bestelnr. 17-1078
€ 734,-



stationair:

bestelnr. 17-1016
€ 797,-

verrijdbaar:

bestelnr. 17-1017
€ 870,-



stationair:

bestelnr. 17-1057
€ 629,-

verrijdbaar:

bestelnr. 17-1058
€ 702,-



stationair:

bestelnr. 17-1059
€ 776,-

verrijdbaar:

bestelnr. 17-1060
€ 849,-



meerprijs * Direct zeer leuke kortingen op meer dan 25.000 artikelen!**

voor houten legbord (onder)

bestelnr. 48-261
€ 104,-

schuifladen-indeling

2 scheidingswanden en 6 tussenschotten

bestelnr. 48-124
€ 45,-

stationair:

bestelnr. 17-1063
€ 755,-

verrijdbaar:

bestelnr. 17-1064
€ 828,-



stationair:

bestelnr. 17-1065
€ 881,-

verrijdbaar:

bestelnr. 17-1066
€ 954,-



stationair:

bestelnr. 17-1079
€ 954,-

verrijdbaar:

bestelnr. 17-1080
€ 1.028,-



stationair:

bestelnr. 17-1075
€ 1.091,-

verrijdbaar:

bestelnr. 17-1068
€ 1.164,-



Werkplaatswagens serie F 300

Werkplaatswagens serie F 300 met schuifladen en kastblokken

- TAUFLEX Werkplaatswagen
- draagvermogen max. 300 kg
- laadvlakken 980 × 600 mm, multiplexhout met verzegeld oppervlak, watervast verlijmd volgens DIN EN 314-2 met een 15 mm bordlijst
- 2 zwenk- en 2 bokwielen, wiel-ø 125 mm, met grijze TPE-banden op kunststof-velgen, wielnaven met kogellagers, zwenkwielen met vastzetters volgens EN 1757-3
- hoogwaardige poedercoating in RAL 5010, gentiaanblauw en RAL 7035, lichtgrijs
Bij andere framekleuren kasten altijd in RAL 7035, lichtgrijs



Werkplaatswagen

met horizontale duwbeugel en extra legbord
L × B × H: 1150 mm × 600 mm × 840 mm
bestelnr. 110-1023

€ 692,-

schuifladen-indeling

van staalplaat, verzinkt
2 scheidingswanden en 6 tussenschotten

bestelnr. 48-124

€ 45,-

*** Direct zeer leuke kortingen op meer dan 25.000 artikelen!



Werkplaatswagen

met horizontale duwbeugel
L × B × H: 1150 mm × 600 mm × 840 mm
bestelnr. 110-1015

€ 629,-

TAUFLEX®
FLEXIBLE TRANSPORTGERÄTE





Werkplaatswagen
met horizontale duwbeugel
L x B x H: 1150 mm x 600 mm x 840 mm
bestelnr. 110-1013
€ **471,-**



Werkplaatswagen
met horizontale duwbeugel
L x B x H: 1150 mm x 600 mm x 840 mm
bestelnr. 110-1024
€ **534,-**



*** Direct zeer leuke kortingen op meer dan 25.000 artikelen!

Werkplaatswagen
met horizontale duwbeugel
L x B x H: 1150 mm x 600 mm x 840 mm
bestelnr. 110-1014
€ **555,-**



Werkplaatswagen
met horizontale duwbeugel
L x B x H: 1150 mm x 600 mm x 840 mm
bestelnr. 110-1025
€ **671,-**



Werkplaatswagen
met horizontale duwbeugel
L x B x H: 1150 mm x 600 mm x 840 mm
bestelnr. 110-1017
€ **755,-**



Werkplaatswagen
met horizontale duwbeugel
L x B x H: 1150 mm x 600 mm x 840 mm
bestelnr. 110-1020
€ **870,-**

Werkplaatswagens serie F 300

Werkplaatswagens Serie F 300 met schuifladen en kastblokken

- TAUFLEX Werkplaatswagen
- draagvermogen max. 300 kg
- laadvlakken 980 × 600 mm, multiplexhout met verzegeld oppervlak, watervast verlijmd volgens DIN EN 314-2 met een 15 mm bordlijst
- 2 zwenk- en 2 bokwielen, wiel-ø 125 mm, met grijze TPE-banden op kunststof-velgen, wielnaven met kogellagers, zwenkwielen met vastzetters volgens EN 1757-3
- hoogwaardige poedercoating in RAL 5010, gentiaanblauw en RAL 7035, lichtgrijs
Bij andere framekleuren kasten altijd in RAL 7035, lichtgrijs



Werkplaatswagen

met schuine duwbeugel en extra legbord
L × B × H: 1200 mm × 600 mm × 1030 mm
bestelnr. 110-1008

€ 492,-

schuifladen-indeling

van staalplaat, verzinkt
2 scheidingswanden en 6 tussenschotten

bestelnr. 48-124

€ 45,-

*** Direct zeer leuke kortingen op meer dan 25.000 artikelen!



Werkplaatswagen

met schuine duwbeugel
L × B × H: 1200 mm × 600 mm × 1030 mm
bestelnr. 110-1000

€ 471,-

TAUFLEX®
FLEXIBLE TRANSPORTGERÄTE



Werkplaatswagens serie F 300



Werkplaatswagen
met schuine duwbeugel
L x B x H: 1200 x 600 x 1030 mm
bestelnr. 110-1011

€ 534,-



Werkplaatswagen
met schuine duwbeugel
L x B x H: 1200 x 600 x 1030 mm
bestelnr. 110-1001

€ 555,-



Werkplaatswagen
met schuine duwbeugel
L x B x H: 1200 x 600 x 1030 mm
bestelnr. 110-1002

€ 629,-

Schuifladen-indeling
van staalplaat, verzinkt,
2 scheidingswanden en
6 tussenschotten

*** Direct zeer leuke kortingen op meer dan 25.000 artikelen!

bestelnr. 48-124
€ 45,-



Werkplaatswagen
met schuine duwbeugel
L x B x H: 1200 x 600 x 1030 mm
bestelnr. 110-1012

€ 671,-



Werkplaatswagen
met schuine duwbeugel
L x B x H: 1200 x 600 x 1030 mm
bestelnr. 110-1003

€ 639,-



Werkplaatswagen
met schuine duwbeugel
L x B x H: 1200 x 600 x 1030 mm
bestelnr. 110-1005

€ 828,-

Werkplaatswagens serie R 300

Stel zelf uw tafelwagen samen, waarvoor u deze nodig heeft. 4 kastblokken en 2 bladuitvoeringen (in het midden en onder) behoren tot de mogelijkheden. De wieluitvoeringen past u eenvoudig aan de werkzaamheden aan. Alle wagens zijn vervaardigd uit een stabiele staalconstructie. De bovenste laadvlakken zijn vervaardigd uit multiplex, voorzien met hars, watervast verlijmd volgens DIN EN 314-2. Het dragende frame van het tafelblad en het eventuele legbord zijn vervaardigd uit hoekprofiel.

Ook deze tafelwagens worden compleet gemonteerd geleverd en zijn direct inzetbaar!
Standaardkleuren: RAL 5010 / RAL 7035.
Bij andere framekleuren zijn de kasten altijd in RAL 7035, lichtgrijs!

speciale prijs met:

basismodel 11-1448
kastenblok 49-24
etage onder 48-126
etage midden 48-125
bestelnr. 11-1401
€ **702,-**



*** Direct zeer leuke kortingen op meer dan 25.000 artikelen!

speciale prijs met:

basismodel 11-1448
kastenblok 49-20
etage onder 48-126
etage midden 48-125
bestelnr. 11-1400

€ **523,-**



schuifladen-indeling

van staalplaat, verzinkt
2 scheidingswanden en 6 tussenschotten

bestelnr. 48-124
€ **45,-**

Werkplaatswagens serie R 300



basismodel A

geschikt voor alle
inbouw mogelijkheden



basismodel B

met onderste legbord uit
staalplaat voor schuifladenkast



basismodel C

zoals type B, maar met onderste
legbord van multiplex

*** Direct zeer leuke kortingen op meer dan 25.000 artikelen!



grijs	49-01	135,-
grijs/blauw	49-02	135,-



grijs	49-10	208,-
grijs/blauw	49-20	208,-



grijs	49-11	377,-
grijs/blauw	49-21	377,-



grijs	49-14	418,-
grijs/blauw	49-24	418,-

schuifladen binnenmaten H x B x D:

hoogte 120 mm: 105 x 415 x 575 mm

hoogte 180 mm: 165 x 415 x 575 mm

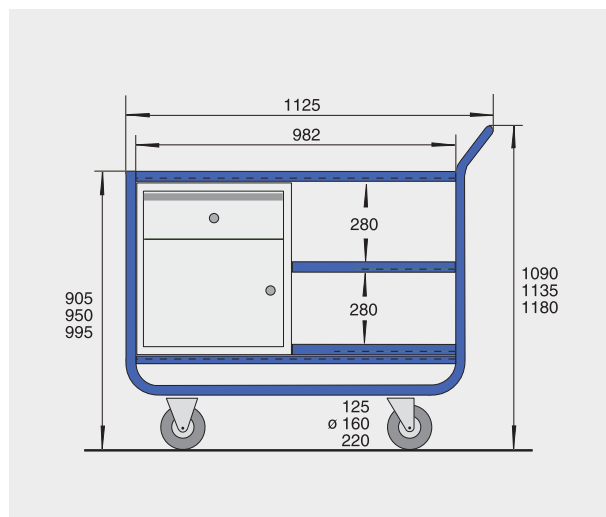

5 wieluitvoeringen draagvermogen 300 kg	basismodel		
	zonder legbord	met stalen legbord	met houten legbord
wiel-ø 125 mm TPE, grijs kunststof-velgen kogellagers	11-1448 261,-	11-1449 314,-	11-1450 314,-
wiel-ø 160 mm TPE, grijs kunststof-velgen kogellagers	11-1448-R03 282,-	11-1449-R03 335,-	11-1450-R03 335,-
wiel-ø 160 mm elastisch, zwart polyamide-velgen kogellagers	11-1448-R11 356,-	11-1449-R11 408,-	11-1450-R11 429,-
wiel-ø 160 mm elastisch, grijs polyamide-velgen kogellagers	11-1448-R12 377,-	11-1449-R12 429,-	11-1450-R12 408,-
wiel-ø 220 mm luchtbanden, zwart stalen-velgen kogellagers	11-1448-R66 398,-	11-1449-R66 450,-	11-1450-R66 450,-
accessoires:	kleine etage, in het midden	48-125 51,-	
	kleine etage, onder	48-126 41,-	

Kleine verrijdbare werkbanken



bestelnr. 17-2020
€ 482,-



bestelnr. 17-2021
€ 524,-

Werkplaatswagen

- met 1 open- en 1 kastvak of met 2 kastvakken
- elk met 1 verstelbaar verzinkt legbord
- werkblad van multiplexhout 35 mm dik
L x B x H: 1060 x 560 x 930 mm
- 2 zwenk- en 2 bokwielen, spoorvrije TPE banden, wiel ø 160 mm, wiefnaaf met kogellagers, zwenkwielen met vastzetters
- kasthuis in RAL 7035, lichtgrijs, deur in RAL 5010, gentiaanblauw

ROTAURO[®]
TRANSPORTGERÄTE



10
jaar
kwaliteitsgarantie



bestelnr. 17-2000
€ 608,-

*** Direct zeer leuke kortingen op meer dan 25.000 artikelen!

werkhoogte 935 mm



bestelnr. 17-2001
€ 629,-

Werkplaatswagen serie 300

Verrijdbare werkbank van een staalplaatconstructie. Links met een kast voorzien van 2 verstelbare legborden. Rechts met een schuifladekast voorzien van een centraalcilinderslot met twee sleutels.

Werkblad van multiplex 35 mm dik, L x B x H: 950 x 560 x 935 mm.

2 zwenkwielen met totaal vastzetters volgens EN 1757-3 en 2 bokwielen met grijze TPE-banden op kunststof-velgen, wiel-ø160 mm met kogellagers.

Hoogwaardige poedercoating:

kleur kasthuis: RAL 7035 lichtgrijs,
de schuifladen en kast zijn in RAL 5010 blauw.

Accessoires

Bordlijsten zijn van staal, 3-delig, 60 mm hoog

bestelnr. 48-121

€ 72,-

Schuifladen-indelingsset

van verzinkte staalplaat bestaande uit
1 middenprofiel en 4 scheidingswanden

bestelnr. 48-122

€ 35,-

ROTAURO®
TRANSPORTGERÄTE

10
jaar
kwaliteitsgarantie



Complete aanbieding

met 1 gatenplaat, 460 mm hoog
zonder haken!

bestelnr. 17-2065

€ 700,-

Complete aanbieding

met 1 sleufplaat, 460 mm hoog
zonder haken!

bestelnr. 17-2086

€ 702,-

Complete aanbieding

met 1 gatenplaat, 710 mm hoog
zonder haken!

bestelnr. 17-2027

€ 732,-

Complete aanbieding

met 1 sleufplaat, 710 mm hoog
zonder haken!

bestelnr. 17-2028

€ 734,-



Direct zeer leuke kortingen op meer dan 25.000 artikelen!



De 710 mm hoge uitvoering
kan naar wens ook met
2e gaten- of sleufplaten
uitgerust worden,
de hoogte is dan 910 mm

Na te leveren:

Gatenplaat

450 × 1000 mm

bestelnr. 505-1012

€ 62,-

korte montagestaanders

per paar

bestelnr. 49-1016

€ 37,-

Sleufplaat

450 × 1000 mm

bestelnr. 505-1013

€ 64,-

lange montagestaanders

per paar

bestelnr. 49-1017

€ 68,-

Kleine compacte werkbanken



Totaallengte van het werkblad: 2850 mm
werkhoogte 935 mm

draagvermogen 400 kg

complete aanbieding:

1 stationaire compacte-werkbank
met 4 schuifladen en
gatenplaten, 460 mm hoog
bestelnr. 51-2207-33 **690,-**

1 kleine verrijdbare werkbank
met 4 schuifladen **608,-**

1 kleine verrijdbare werkbank
met 6 schuifladen
bestelnr. 17-2001 **629,-**

incl. koppeling (2 sets)
bestelnr. 48-301 **30,-**

speciale prijs:

bestelnr. 80-1000-33

€ 1.836,-



Totaallengte: 1900 mm

Complete aanbieding:

1 stationaire compacte-werkbank met 4 schuifladen
bestelnr. 51-2201-33 **618,-**

1 kleine verrijdbare werkbank met 4 schuifladen
bestelnr. 17-2000 **608,-**

incl. koppeling
bestelnr. 48-300 **17,-**

speciale prijs:

bestelnr. 80-1001-33

€ 1.048,-

TAUROTEC®
ARBEITSPLATZSYSTEME

10
jaar
kwaliteitsgarantie



Kleine compacte werkbank

- bij gebruik links en rechts met kleine verrijdbare werkbanken te verlengen
- die intelligente oplossing bij kleinere ruimtes
- links met een kast incl. 2 verstelbare legbroden
- rechts schuifladen met glijvoering
- centraal slot via een cilinderslot met twee sleutels
- werkblad van multiplex 35 mm dik
- L x B x H: 950 x 560 x 935 mm
- staalbuis onderstel met verstelbare voeten
- hoogwaardige poedercoating in RAL 5010 / RAL 7035
- koppeling voor aangrenzende verrijdbare werkbanken als extra uit te rusten



koppelingset:

koppeling voor aangrenzende verrijdbare werkbanken voor montage onder de werkbladen
1 set met 2 stuks voor 1 werkbank

bestelnr. 48-300

€ 17,-

Kleine compacte werkbanken



TAUOSTARK®



Kleine compacte werkbank
met 4 schuifladen

bestelnr. 51-2201-33

€ **618,-**



Kleine compacte werkbank
met 6 schuifladen

bestelnr. 51-2209-33

€ **629,-**



TAUOSTARK®

*** Direct naar leuke kortingen op meer dan 25.000 artikelen

werkhoogte 935 mm



Kleine compacte werkbank
met 4 schuifladen, gatenplaat 460 mm hoog

bestelnr. 51-2207-33

€ **690,-**

met 4 schuifladen, sleufplaat 460 mm hoog

bestelnr. 51-2208-33

€ **692,-**



Kleine compacte werkbank
met 4 schuifladen, gatenplaat 710 mm hoog

bestelnr. 51-2202-33

€ **721,-**

met 4 schuifladen, sleufplaat 710 mm hoog

bestelnr. 51-2203-33

€ **723,-**

Grote verrijdbare werkbanken

Een modern concept op basis van een groot frame:

- solide werkblad van multiplex, 35 mm dik, 1130 mm lang en 690 mm breed
- werkhoogte 940 mm, 960 mm met luchtbanden
- dragende constructie van vierkante buis
- poedercoating in RAL 5010 / RAL 7035
- 6 wieluitvoeringen
- 2 bokwielen en 2 zwenkwielen met totaal-vastzetters
- standaardkleuren: RAL 5010 / RAL 7035 bij andere framekleuren kasten altijd in RAL 7035, lichtgrijs

bestelnr. 17-2008

€ 650,-

Accessoires:

bordlijsten van staalplaat

3-delig, 60 mm hoog

bestelnr. 48-123

€ 75,-

schuifladen-indeling van staalplaat

2 scheidingswanden en 6 tussenschotten

bestelnr. 48-124

€ 45,-

*** Direct zeer leuke kortingen op meer dan 25.000 artikelen!



Werkhoogte 940 mm



bestelnr. 17-2006

€ 839,-

ROTAURO[®]
TRANSPORTGERÄTE

10
jaar
kwaliteitsgarantie

1301

basismodel A

alleen werkblad



grijs	49-01	135,-
grijs/blauw	49-02	135,-



basismodel B

werkblad en legbord van staalplaat



grijs	49-10	208,-
grijs/blauw	49-20	208,-



grijs	49-11	377,-
grijs/blauw	49-21	377,-



*** Direct zeer leuke kortingen op meer dan 25.000 artikelen!

Inbouwkasten:

kasthuis in lichtgrijs, RAL 7035,
fronten naar keuze in lichtgrijs, RAL 7035
of in gentiaanblauw, RAL 5010

grijs	49-14	418,-
grijs/blauw	49-24	418,-

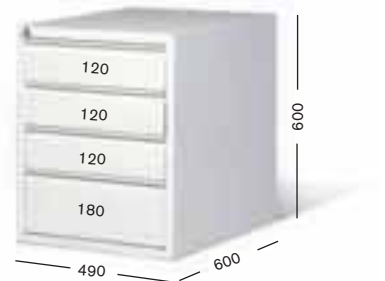

schuifladen binnenmaten H x B x D:

hoogte 120 mm: 105 x 415 x 575 mm
hoogte 180 mm: 165 x 415 x 575 mm

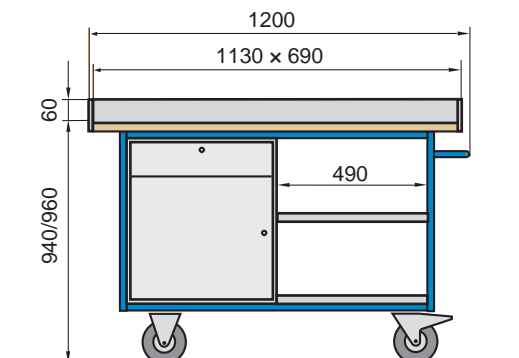

wielen	basismodel	
	A	B
banden: TP velgen: kunststof lagers: kogellagers	E, grijs draagverm. 500 kg 17-2002 377,-	draagverm. 500 kg 17-2003 419,-
banden: elastisch velgen: polyamide lagers: kogellagers	h draagverm. 500 kg 17-2002-R13 440,-	draagverm. 500 kg 17-2003-R13 482,-
banden: polyamide velgen: polyamide lagers: kogellagers	draagverm. 500 kg 17-2002-R26 440,-	draagverm. 500 kg 17-2003-R26 482,-
banden: polyurethaan velgen: polyamide lagers: kogellagers	draagverm. 500 kg 17-2002-R32 482,-	draagverm. 500 kg 17-2003-R32 524,-
banden: luc velgen: st lagers: kogellagers	htbanden aal draagverm. 350 kg 17-2002-R66 534,-	draagverm. 350 kg 17-2003-R66 576,-
accessoires:	legbord, midden legbord, onder	48-125 51,- 48-126 41,-



Grote verrijdbare werkbanken



complete aanbieding

bestelnr. 17-2014

€ **545,-**

10
jaar
kwaliteitsgarantie



complete aanbieding

bestelnr. 17-2017

€ **671,-**



complete aanbieding

bestelnr. 17-2015

€ **608,-**



complete aanbieding

bestelnr. 17-2010

€ **755,-**

*** Direct zeer leuke kortingen op meer dan 25.000 artikelen!



complete aanbieding

bestelnr. 17-2016

€ **839,-**



complete aanbieding

bestelnr. 17-2012

€ **1.028,-**

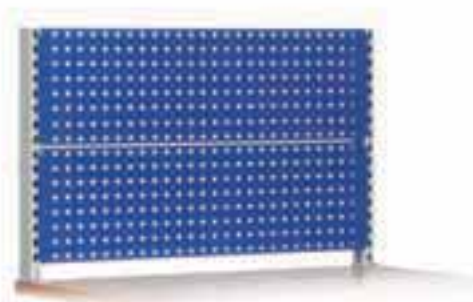

Multiwand 650 L
met 2 gatenplaten, 650 mm hoog
bestelnr. 49-1004
€ 251,-



Multiwand 950 L2
met 2 gatenplaten, 950 mm hoog
bestelnr. 49-1014
€ 261,-



Multiwand 950 L3
met 3 gatenplaten, 950 mm hoog
bestelnr. 49-1000
€ 303,-

totaal breedte 1095 mm



Multiwand 650 S
met 2 sleufplaten, 650 mm hoog
bestelnr. 49-1005
€ 261,-

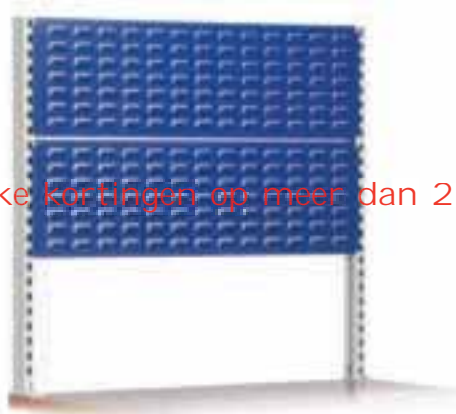

Multiwand 950 S2
met 2 sleufplaten, 950 mm hoog
bestelnr. 49-1015
€ 282,-



Multiwand 950 S3
met 3 sleufplaten, 950 mm hoog
bestelnr. 49-1001
€ 335,-

Direct zeer leuke kortingen op meer dan 25.000 artikelen!

Hakensortiment:

10-delig bestelnr. 505-1045	34,-
12-delig bestelnr. 505-1004	44,-
15-delig bestelnr. 505-1018	73,-
18-delig bestelnr. 505-1005	94,-
28-delig bestelnr. 505-1006	142,-

28-delig:



zichtbakken type 5-8 kunt u vinden op pagina 108

Onderdelen:

Draagstaander links, 650 mm hoog bestelnr. 48-201	78,-
Draagstaander rechts, 650 mm hoog bestelnr. 48-200	78,-
Draagstaander links, 950 mm hoog bestelnr. 48-203	82,-
Draagstaander rechts, 950 mm hoog bestelnr. 48-202	82,-
Gatenplaat bestelnr. 505-1014	52,-
Sleufplaat bestelnr. 505-1015	64,-

Verrijdbare werkbanken



*** Direct zeer leuke kortingen op meer dan 25.000 artikelen!

Werkhoogte 940 mm

Technische pluspunten:

- vastgelaste constructie van rechthoekig buis
- werkblad van multiplex, 35 mm dik
L x B: 1130 x 690 mm
- versc hellende inbouwkasten
- 2 zwenk- en 2 bokwielen, wiel-ø 200 mm, grijze TPE-banden op kunststof-velgen, wielnaaf met kogellagers, zwenkwielen met totaal vastzetters volgens EN 1757-3
- poedercoating standaard in RAL 5010/7035
- draagvermogen totaal 500 kg

Multiwand opbouw

- in de hoogte 650 en 950 mm leverbaar
- voor 2 of 3 gaten- / sleuvenplaten
- volledig compatibel met de RasterPlan systemen en de RasterPlan zichtbakken
- flexibele inrichting door module-bouwwijze

Complete aanbieding

met 2 gatenplaten en 1 sleufplaat, inbouwkast met 4 schuifladen en centrale vergrendeling, stalen legbord met afrand

bestelnr. 17-2044

€ **1.048,-**

schuifladen-indeling

van staalplaat, 2 scheidingswanden en 6 tussenschotten

bestelnr. 48-124

€ **45,-**

solide verschroefbare multiwand-opbouw met draaischroeven en schroefmoeren in het werkblad



ROTAURO®
TRANSPORTGERÄTE

10
jaar
kwaliteitsgarantie

1346



Complete aanbieding
met 2 gatenplaten, 650 mm hoog
zonder haken!
bestelnr. 17-2048
€ **1.164,-**



Complete aanbieding
met 2 sleufplaten, 650 mm hoog
zonder haken!
bestelnr. 17-2051
€ **1.185,-**

*** Direct zeer leuke kortingen op meer dan 25.000 artikelen!



Complete aanbieding
met 2 gatenplaten, 950 mm hoog
zonder haken!
bestelnr. 17-2049
€ **1.173,-**



Complete aanbieding
met 3 gatenplaten, 950 mm hoog
zonder haken!
bestelnr. 17-2040
€ **1.037,-**

Grote compacte werkbanken

Complete aanbieding:

1 grote stationaire compacte-werkbank met 2 schuifladen en 2 kastblokken, Multiwand-opbouw, 950 mm hoog, met 2 gatenplaten en 1 sleufplaat, zonder toebehoor
bestelnr. 91-2320-33 **1.101,-**

1 grote verrijdbare werkbank met 4 schuifladen
bestelnr. 17-2032 **797,-**

1 grote verrijdbare werkbank met een groot kastblok
bestelnr. 17-2013-R **608,-**

incl. koppeling (2 sets)
bestelnr. 48-301 **30,-**

lengte totaal: 3390 mm

speciale aanbieding:
bestelnr. 80-2000-33

€ 2.413,-



*** Direct zeer leuke kortingen op meer dan 25.000 artikelen!

draagverm. 500 kg

Vergrendeling

voor het aankoppelen van verrijdbare werkbanken
Montage onder het werkblad
Set met 2 stuks voor 1 werkbank

bestelnr. 48-300
€ 17,-



TAUROTEC®
ARBEITSPLATZSYSTEME

10
jaar
kwaliteitsgarantie



Grote compacte werkbank

- naar wens links en rechts verlengbaar met grote verrijdbare werkbanken
- het werkblad flexibel vergroten tot wel 3390 mm lengte
- solide onderstel van vierkantbuis, voeten met vloer afstelschroeven
- variabele uitvoeringen met inbouwkasten, schuifladen en borden
- Werkblad van multiplex, 35 mm dik, 1130 × 690 mm
- L × B × H: 1130 × 690 × 940 mm
- Hoogwaardige poedercoating in RAL 5010 / RAL 7035
- Vergrendeling voor koppelbare verrijdbare werkbanken als toebehoor verkrijgbaar

Grote compacte-werkbanken zijn naar wens in verschillende kast- of Multiwand uitrusting leverbaar. Vraag uw wensconfiguratie bij ons aan!



lengte totaal: 2260 mm

Complete aanbieding:

1 grote compacte-werkbank met 2 schuifladen en 2 kastblokken
bestelnr. 51-2320-33 **902,-**

1 grote verrijdbare werkbank met 1 groot kastblok
bestelnr. 17-2013-R **608,-**

incl. vergrendeling
bestelnr. 48-300 **17,-**

Speciale aanbieding:
bestelnr. 80-2001-33

€ 1.427,-



Alle Multiwand-opbouw systemen worden zonder toebehoor geleverd. Rasterplan toebehoor vanaf pagina §1060

werkhoogte 940 mm



Compacte werkbank

zonder inbouwkast

bestelnr. 51-2300-33

€ 272,-

Compacte werkbank

zonder inbouwkast

met 2 gatenplaten,

950 mm hoog

bestelnr. 88-2300-23

€ 555,-



TAUOSTARK®



Compacte werkbank

1 inbouwkast met deur

1 inbouwkast met 4 schuifladen

bestelnr. 51-2318-33

€ 839,-

*** Direct zeer leuke kortingen op meer dan 25 000 artikelen!

Compacte werkbank

1 inbouwkast met deur

1 inbouwkast met 4 schuifladen

2 sleufplaten, 650 mm hoog

bestelnr. 94-2318-33

€ 1.195,-



Compacte werkbank

2 inbouwkasten met

deur en schuiflade

bestelnr. 51-2320-33

€ 902,-

Compacte werkbank

2 inbouwkasten met

deur en schuiflade

2 gatenplaten

en 1 sleufplaat,

950 mm hoog

bestelnr. 91-2320-33

€ 1.101,-



Accessoires:

bordlijsten van staalplaat, 3-zijdig, 60 mm hoog

48-123

€ 75,-

schuifladen-indeling, 2 x lengte, 6 x dwars

48-124

€ 45,-

TAUROTEC pakstation



Compacte werkbank als pak- en weegstation

De dagelijkse continu gebruikte apparaten laten zich nu nog universeler gebruiken. Met de volgende componenten

- k artonopslag
- papierafroller
- inbouwweegschaal

laten zich individuele inpak- en verzendoplossingen realiseren, stationair of ook mobiel voor wisselende inzetdoeleinden.

Daarbij staat het complete RasterPlan-systeem met sleuf- en gatenplaten, diverse bevestigingsaccessoires en RasterPlan-zichtbakken ter beschikking. Door het modulaire kastsysteem en de uitbreidingsmogelijkheden met extra compacte werkbanken heeft u een grote speelruimte om de perfecte oplossing voor elke toepassing te vinden.

werkhoogte 940 mm

Pakstation, mobiel

pakstation met TPE-wielen, wiel- \varnothing 200 mm, met kunststof-velgen en kogellagers, inbouwkast met 1 deur, multiwandopbouw met 2 gatenplaten, kartonmagazijn, rolhouder en inbouwweegschaal

bestelnr. 17-2070

€ 1.468,-

*** Direct zeer leuke kortingen op meer dan 25.000 artikelen!

Pakstation, stationair

bestelnr. 80-2315-33

€ 1.394,-

RasterPlan accessoires

zie pagina 147

RasterPlan zichtbakken

zie pagina 108

TAUROTEC
ARBEITSPLATZSYSTEME

10
jaar
kwaliteitsgarantie

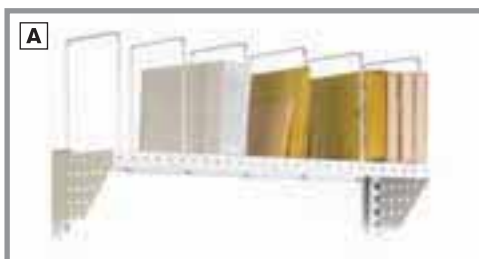

A

Kartonopslag

plank met steunen aan de zijkanten en 6 scheidingsbeugels

bestelnr. 49-300

€ 146,-



B

voor rollen tot 1000 mm breedte

Rolhouder

compleet met houders en afscheurrand voor rollen tot 1000 mm breed

bestelnr. 49-301

€ 188,-



C

Inbouwweegschaal inclusief montage

basismodel 186-401, bereik tot 40 kg andere uitvoeringen op aanvraag

bestelnr. 49-302

€ 314,-



1 blikken etage onder,
multiwandopbouw met 1 sleuvenplaat,
rolhouder en kartonopslag

Pakstation, mobiel

bestelnr. 17-2071
€ 902,-

Pakstation, stationair

bestelnr. 80-2301-33
€ 828,-



2 inbouwkasten met deuren,
multiwandopbouw met 1 gatenplaat,
rolhouder en kartonopslag

Pakstation, mobiel

bestelnr. 17-2072
€ 1.217,-

Pakstation, stationair

bestelnr. 80-2316-33
€ 1.143,-



1 blikken etage onder,
multiwandopbouw met 2 gatenplaten,
rolhouder en kartonopslag,
inbouwweegschaal

Pakstation, mobiel

bestelnr. 17-2073
€ 933,-

Pakstation, stationair

bestelnr. 80-2300-33
€ 860,-

*** Direct zeer leuke kortingen op meer dan 25.000 artikelen!



1 blikken etage onder,
multiwandopbouw met 1 gatenplaat,
rolhouder en kartonopslag

Pakstation, stationair

bestelnr. 80-2302-33
€ 818,-

Pakstation, mobiel

bestelnr. 17-2074
€ 891,-



1 inbouwkast met deur,
1 inbouwkast met 4 schuifladen,
multiwandopbouw met 1 gatenplaat,
rolhouder en kartonopslag

Pakstation, stationair

bestelnr. 80-2318-33
€ 1.301,-

Pakstation, mobiel

bestelnr. 17-2075
€ 1.374,-



1 inbouwkast met 4 schuifladen,
multiwandopbouw met 2 gatenplaten,
rolhouder en kartonopslag,
inbouwweegschaal

Pakstation, stationair

bestelnr. 80-2322-33
€ 1.196,-

Pakstation, mobiel

bestelnr. 17-2076
€ 1.269,-

Werktafels

werkhoogte 820 mm



**draag-
vermogen
750 kg**

werktafel
L x D: 1600 x 700 mm
bestelnr. 52-5719-32
€ 608,-

standaardkleuren:

RAL 5010 / RAL 7035
bij andere framekleuren kasten altijd
in RAL 7035, lichtgrijs

Inbouwkasten:

kasthuis in lichtgrijs, RAL 7035,
fronten in gentiaanblauw, RAL 5010

schuifladen-indeling

van staalplaat, verzinkt
2 scheidingswanden en
6 tussenschotten

bestelnr. 48-124
€ 45,-

Werktafels:

- dragend frame van vierkante buis
- poten van vierkante buis 40 x 40 mm
- geen zelfmontage, gelaste constructie
- lak: afgewerkt in poedercoating
- standaardkleur RAL 5010
- 2 soorten tafelbladen
- tafel in 6 afmetingen, hoogte 820 mm
- in hoogte verstelbaar door stelvoeten

Toebehoren en speciale uitvoeringen:

- 4 zwenkwielen 75 mm ø, waarvan 2 wielen met volledige blokkering, TPE-banden, grijs
- verschillende kasten voor inbouw in 6 basiselementen
- extra legborden in 2 uitvoeringen

*** Direct zeer leuke kortingen op meer dan 25.000 artikelen!



25 mm
melaminaat
op spaanplaat, kwaliteit: E1



25 mm
multiplex,
oppervlak geolied

oppervlak gelakt tegen meerprijs:

bestelnr. 47,- **€ 47,-**



vanaf
€ 219,-

Werktafel basiselement

lengte x diepte mm	melaminaat		multiplex	
	bestelnr.	prijs	bestelnr.	prijs
1200 x 700	52-3700-12	219,-	52-3700-32	261,-
1200 x 800	52-3800-12	230,-	52-3800-32	272,-
1600 x 700	52-5700-12	240,-	52-5700-32	303,-
1600 x 800	52-5800-12	251,-	52-5800-32	314,-
2000 x 800	52-7800-12	282,-	52-7800-32	356,-
2000 x 1000	52-7100-12	293,-	52-7100-32	387,-

Voorbeeld 1:

vanaf € **345,-**



Werktafel met 1 schuiflade

lengte × diepte mm	melaminaat		multiplex	
	bestelnr.	prijs	bestelnr.	prijs
1200 × 700	52-3710-12	345,-	52-3710-32	377,-
1200 × 800	52-3810-12	356,-	52-3810-32	387,-
1600 × 700	52-5710-12	366,-	52-5710-32	419,-
1600 × 800	52-5810-12	377,-	52-5810-32	429,-
2000 × 800	52-7810-12	408,-	52-7810-32	471,-
2000 × 1000	52-7110-12	419,-	52-7110-32	503,-

schuiflade naar keuze ook rechts leverbaar

Voorbeeld 2:

vanaf € **429,-**



Werktafel met 1 kastenblok (1 × deur)

lengte × diepte mm	melaminaat		multiplex	
	bestelnr.	prijs	bestelnr.	prijs
1200 × 700	52-3715-12	429,-	52-3715-32	461,-
1200 × 800	52-3815-12	440,-	52-3815-32	471,-
1600 × 700	52-5715-12	450,-	52-5715-32	503,-
1600 × 800	52-5815-12	461,-	52-5815-32	513,-
2000 × 800	52-7815-12	471,-	52-7815-32	534,-
2000 × 1000	52-7115-12	492,-	52-7115-32	576,-

kastenblok naar keuze ook rechts leverbaar

*** Direct zeer leuke kortingen op meer dan 25.000 artikelen!

Voorbeeld 3:

vanaf € **776,-**



Werktafel met 2 kastenblokken (1 × schuiflade/deur, 1 × deur)

lengte × diepte mm	melaminaat		multiplex	
	bestelnr.	prijs	bestelnr.	prijs
1600 × 700	52-5745-12	776,-	52-5745-32	828,-
1600 × 800	52-5845-12	786,-	52-5845-32	839,-
2000 × 800	52-7845-12	807,-	52-7845-32	870,-
2000 × 1000	52-7145-12	828,-	52-7145-32	912,-

Voorbeeld 4:

vanaf € **839,-**



Werktafel met 2 kasten blokken (1 × 4 schuifladen, 1 × deur)

lengte × diepte mm	melaminaat		multiplex	
	bestelnr.	prijs	bestelnr.	prijs
1600 × 700	52-5746-12	839,-	52-5746-32	891,-
1600 × 800	52-5846-12	849,-	52-5846-32	902,-
2000 × 800	52-7846-12	881,-	52-7846-32	944,-
2000 × 1000	52-7146-12	902,-	52-7146-32	986,-

Standaard werkbanken

werkhoogte 880 / 890 mm



schuifladen-indeling
van staalplaat, verzinkt
2 scheidingswanden en
6 tussenschotten

bestelnr. 48-124
€ 45,-

**draag-
vermogen**
1000 kg

Standaard werkbank
2000 × 700 mm, multiplex 40 mm
bestelnr. 53-7719-34

€ 723,-

standaardkleuren:
RAL 5010 / RAL 7035
bij andere framekleuren kasten altijd
in RAL 7035, lichtgrijs

technische pluspunten

- succesvolle serie door veel mogelijkheden tot combineren
- dragend frame van vierkante buis, voeten 50 × 40 × 2 mm, hoogte 880/890 mm
- verschillende werkbladen van multiplex of verlijmd beuken
- kastladen met lichtlopende laden

Inbouwkasten:
kasthuis in lichtgrijs, RAL 7035,
fronten naar keuze in lichtgrijs
of in gentiaanblauw, RAL 5010

*** Direct zeer leuke kortingen op meer dan 25.000 artikelen!



40 mm
multiplex
oppervlak geolied

oppervlak gelakt tegen meerprijs:

bestelnr. 48-220 € 47,-



50 mm
multiplex
oppervlak geolied

oppervlak gelakt tegen meerprijs:

bestelnr. 48-220 € 47,-



40 mm
verlijmd beuken

TAUROTEC®
ARBEITSPLATZSYSTEME

10
jaar
kwaliteitsgarantie



vanaf € 335,-

werkbank baselement

plaat lengte diepte	multiplex 40 mm bestelnr.	multiplex 50 mm bestelnr.	verlijmd beuken 40 mm bestelnr.
1500 mm 700 mm	53-4700-34 335,-	53-4700-35 366,-	53-4700-64 377,-
2000 mm 700 mm	53-7700-34 398,-	53-7700-35 440,-	53-7700-64 461,-

Standaard werkbanken



TAUROSTARK



vanaf € 450,-



vanaf € 576,-

plaat lengte diepte	multiplex 40 mm bestelnr.	multiplex 50 mm bestelnr.	verlijmd beuken 40 mm bestelnr.
1500 mm 700 mm	53-4710-34 450,-	53-4710-35 482,-	53-4710-64 503,-
2000 mm 700 mm	53-7710-34 513,-	53-7710-35 555,-	53-7710-64 587,-

plaat lengte diepte	multiplex 40 mm bestelnr.	multiplex 50 mm bestelnr.	verlijmd beuken 40 mm bestelnr.
1500 mm 700 mm	53-4711-34 576,-	53-4711-35 608,-	53-4711-64 629,-
2000 mm 700 mm	53-7711-34 639,-	53-7711-35 681,-	53-7711-64 713,-



vanaf € 660,-



vanaf € 860,-

*** Direct zeer leuke kortingen op meer dan 25.000 artikelen!

plaat lengte diepte	multiplex 40 mm bestelnr.	multiplex 50 mm bestelnr.	verlijmd beuken 40 mm bestelnr.
1500 mm 700 mm	53-4719-34 660,-	53-4719-35 692,-	53-4719-64 713,-
2000 mm 700 mm	53-7719-34 723,-	53-7719-35 765,-	53-7719-64 797,-

plaat lengte diepte	multiplex 35 mm bestelnr.	multiplex 45 mm bestelnr.	verlijmd beuken 40 mm bestelnr.
1500 mm 700 mm	53-4745-34 860,-	53-4745-35 902,-	53-4745-64 933,-
2000 mm 700 mm	53-7745-34 923,-	53-7745-35 975,-	53-7745-64 1.017,-



vanaf € 734,-



vanaf € 933,-

plaat lengte diepte	multiplex 40 mm bestelnr.	multiplex 50 mm bestelnr.	verlijmd beuken 40 mm bestelnr.
1500 mm 700 mm	53-4722-34 734,-	53-4722-35 765,-	53-4722-64 776,-
2000 mm 700 mm	53-7722-34 797,-	53-7722-35 839,-	53-7722-64 860,-

plaat lengte diepte	multiplex 40 mm bestelnr.	multiplex 50 mm bestelnr.	verlijmd beuken 40 mm bestelnr.
1500 mm 700 mm	53-4746-34 933,-	53-4746-35 965,-	53-4746-64 986,-
2000 mm 700 mm	53-7746-34 996,-	53-7746-35 1.038,-	53-7746-64 1.070,-

Multiwand-opbouwelementen



Multiwand-opbouw, 650 mm hoog

2 staanders incl. montage materiaal
2 gatenplaten H x B: 302 x 1440 mm

uitvoering RAL 7035, lichtgrijs
bestelnr. 49-1080 € **272,-**

uitvoering RAL 5010, gentiaanblauw
bestelnr. 49-1038 € **272,-**



Multiwand-opbouw, 650 mm hoog

2 staanders incl. montage materiaal
1 gatenplaat H x B: 302 x 1440 mm
1 sleufplaat H x B: 302 x 1440 mm

uitvoering RAL 7035, lichtgrijs
bestelnr. 49-1081 € **282,-**

uitvoering RAL 5010, gentiaanblauw
bestelnr. 49-1040 € **282,-**



Multiwand-opbouw, 650 mm hoog

2 staanders incl. montage materiaal
2 sleufplaten H x B: 302 x 1440 mm

uitvoering RAL 7035, lichtgrijs
bestelnr. 49-1082 € **293,-**

uitvoering RAL 5010, gentiaanblauw
bestelnr. 49-1039 € **293,-**



Multiwand-opbouw, 950 mm hoog

2 staanders incl. montage materiaal
2 gatenplaten H x B: 302 x 1440 mm

uitvoering RAL 7035, lichtgrijs
bestelnr. 49-1083 € **282,-**

uitvoering RAL 5010, gentiaanblauw
bestelnr. 49-1036 € **282,-**



Multiwand-opbouw, 950 mm hoog

2 staanders incl. montage materiaal
1 gatenplaat H x B: 302 x 1440 mm
1 sleufplaat H x B: 302 x 1440 mm

uitvoering RAL 7035, lichtgrijs
bestelnr. 49-1084 € **293,-**

uitvoering RAL 5010, gentiaanblauw
bestelnr. 49-1041 € **293,-**



Multiwand-opbouw, 950 mm hoog

2 staanders incl. montage materiaal
2 sleufplaten, H x B: 302 x 1440 mm

uitvoering RAL 7035, lichtgrijs
bestelnr. 49-1085 € **303,-**

uitvoering RAL 5010, gentiaanblauw
bestelnr. 49-1037 € **303,-**

*** Direct zeer leuke kortingen op meer dan 25.000 artikelen!



Multiwand-opbouw, 950 mm hoog

2 staanders incl. montage materiaal
3 gatenplaten H x B: 302 x 1440 mm

uitvoering RAL 7035, lichtgrijs
bestelnr. 49-1086 € **335,-**

uitvoering RAL 5010, gentiaanblauw
bestelnr. 49-1034 € **335,-**



Multiwand-opbouw, 950 mm hoog

2 staanders incl. montage materiaal
2 gatenplaten H x B: 302 x 1440 mm
1 sleufplaat H x B: 302 x 1440 mm

uitvoering RAL 7035, lichtgrijs
bestelnr. 49-1087 € **345,-**

uitvoering RAL 5010, gentiaanblauw
bestelnr. 49-1035 € **345,-**



Multiwand-opbouw, 950 mm hoog

2 staanders incl. montage materiaal
3 sleufplaten H x B: 302 x 1440 mm

uitvoering RAL 7035, lichtgrijs
bestelnr. 49-1088 € **366,-**

uitvoering RAL 5010, gentiaanblauw
bestelnr. 49-1042 € **366,-**

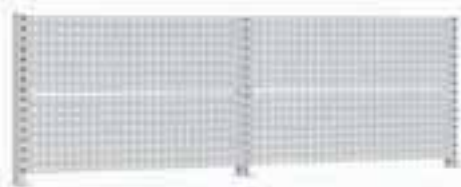

Multiwand-opbouw, 650 mm hoog

3 staanders incl. montage materiaal
4 gatenplaten, H x B: 302 x 940 mm

uitvoering RAL 7035, lichtgrijs
bestelnr. 49-1070 € **377,-**

uitvoering RAL 5010, gentiaanblauw
bestelnr. 49-1058 € **377,-**

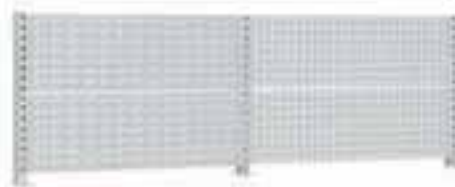

Multiwand-opbouw, 650 mm hoog

3 staanders incl. montage materiaal
2 gatenplaten, H x B: 302 x 940 mm
2 sleufplaten, H x B: 302 x 940 mm

uitvoering RAL 7035, lichtgrijs
bestelnr. 49-1071 € **398,-**

uitvoering RAL 5010, gentiaanblauw
bestelnr. 49-1060 € **398,-**



Multiwand-opbouw, 650 mm hoog

3 staanders incl. montage materiaal
4 sleufplaten, H x B: 302 x 940 mm

uitvoering RAL 7035, lichtgrijs
bestelnr. 49-1072 € **419,-**

uitvoering RAL 5010, gentiaanblauw
bestelnr. 49-1059 € **419,-**

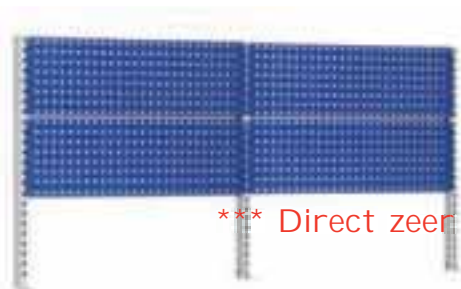

Multiwand-opbouw, 950 mm hoog

3 staanders incl. montage materiaal
4 gatenplaten, H x B: 302 x 940 mm

uitvoering RAL 7035, lichtgrijs
bestelnr. 49-1073 € **398,-**

uitvoering RAL 5010, gentiaanblauw
bestelnr. 49-1054 € **398,-**



Multiwand-opbouw, 950 mm hoog

3 staanders incl. montage materiaal
2 gatenplaten, H x B: 302 x 940 mm
2 sleufplaten, H x B: 302 x 940 mm

uitvoering RAL 7035, lichtgrijs
bestelnr. 49-1074 € **419,-**

uitvoering RAL 5010, gentiaanblauw
bestelnr. 49-1062 € **419,-**



Multiwand-opbouw, 950 mm hoog

3 staanders incl. montage materiaal
4 sleufplaten, H x B: 302 x 940 mm

uitvoering RAL 7035, lichtgrijs
bestelnr. 49-1075 € **440,-**

uitvoering RAL 5010, gentiaanblauw
bestelnr. 49-1055 € **440,-**

*** Direct zeer leuke kortingen op meer dan 25.000 artikelen!



Multiwand-opbouw, 950 mm hoog

3 staanders incl. montage materiaal
6 gatenplaten, H x B: 302 x 940 mm

uitvoering RAL 7035, lichtgrijs
bestelnr. 49-1076 € **471,-**

uitvoering RAL 5010, gentiaanblauw
bestelnr. 49-1056 € **471,-**



Multiwand-opbouw, 950 mm hoog

3 staanders incl. montage materiaal
3 gatenplaten, H x B: 302 x 940 mm
3 sleufplaten, H x B: 302 x 940 mm

uitvoering RAL 7035, lichtgrijs
bestelnr. 49-1077 € **503,-**

uitvoering RAL 5010, gentiaanblauw
bestelnr. 49-1061 € **503,-**



Multiwand-opbouw, 950 mm hoog

3 staanders incl. montage materiaal
6 sleufplaten, H x B: 302 x 940 mm

uitvoering RAL 7035, lichtgrijs
bestelnr. 49-1078 € **534,-**

uitvoering RAL 5010, gentiaanblauw
bestelnr. 49-1063 € **534,-**

System-werkbanken



draagvermogen:
750 kg

Multiwand-opbouw-set

- 3 draagstaanders, 950 mm hoog
- 3 gatenplaten, hoogte 302 mm
- 3 sleufplaten, hoogte 302 mm
- complete set, zonder accessoires
- levering incl. montage materiaal

bestelnr. 49-1061

€ **503,-**

System-werkbank

- L x D x H: 2000 x 700 x 819 mm

bestelnr. 53-7200-34

€ **366,-**

Complete aanbieding

(multiwand zonder toebehoren)

bestelnr. 80-7200-34

€ **860,-**

TAUROTEC®
ARBEITSPLATZSYSTEME

werkblad van multiplex

40 mm dik, breedte 700 mm, lengte 1500 of 2000 mm

voetgestel, vast of met verstelbare werkhoogte

- hoogte 819 mm of verstelbaar 819 - 1019 mm, lak in RAL 7035, lichtgrijs

Kleine schuiflade, draagvermogen 35 kg

- fronthoogte 145 mm, sluiting cilinderslot met 2 sleutels
- H x B x D: 155 x 490 x 600 mm
- front in RAL 5010, gentiaanblauw, kasthuis in RAL 7035, lichtgrijs

rolkast

- uitvoeringen naar keuze, zie pagina 161
- met multiplex 18 mm of rubbermat of werkblad multiplex 35 mm
- H x B x D: 675/690 x 490 x 600 mm of 790 x 550 x 650 mm
- front in RAL 5010, gentiaanblauw, kasthuis in RAL 7035, lichtgrijs



Rolkast 1

1 schuiflade, 1 kast
H x B x D:
675 x 490 x 600 mm
bestelnr. 17-1245



Rolkast 2

4 schuifladen
H x B x D:
675 x 490 x 600 mm
bestelnr. 17-1244



Werkbank, hoogte 819 mm

lengte	basis-model	met schuiflade	met rolkast 1	met rolkast 2
1500 mm	53-4200-34 324,-	53-4240-34 440,-	53-4261-34 723,-	53-4262-34 786,-
2000 mm	53-7200-34 366,-	53-7240-34 482,-	53-7261-34 765,-	53-7262-34 828,-

Werkbank, hoogteverstelling 819 - 1019 mm

lengte	basis-schuiflade	met schuiflade	met rolkast 1	met rolkast 2
1500 mm	55-4200-34 356,-	55-4240-34 471,-	55-4261-34 755,-	55-4262-34 828,-
2000 mm	55-7200-34 398,-	55-7240-34 513,-	55-7261-34 797,-	55-7262-34 870,-

Werkplaats-trolleys

met rubbermat of 18 mm multiplex werkblad



H: 675/690 mm
B: 490 mm
D: 600 mm



rubbermat	17-1243	282,-	rubbermat	17-1245	398,-	rubbermat	17-1244	461,-
multiplexblad	17-1240	366,-	multiplexblad	17-1242	482,-	multiplexblad	17-1241	545,-

Werkplaats-trolleys

met werkblad van 35 mm multiplex
B x D: 550 x 650 mm
naar keuze met gatenplaat of sleufplaat



H: 790/1250 mm
B: 550 mm
D: 650 mm



TAUROTEC[®]
ARBEITSPLATZSYSTEME



*** Direct zeer leuke kortingen op meer dan 25.000 artikelen!

zonder opbouw	17-1230	314,-	zonder opbouw	17-1236	429,-	zonder opbouw	17-1233	492,-
met gatenplaat	17-1231	387,-	met gatenplaat	17-1237	503,-	met gatenplaat	17-1234	566,-
met sleufplaat	17-1232	390,-	met sleufplaat	17-1238	505,-	met sleufplaat	17-1235	568,-

Werkplaats-schrijfkasten



H: 1170 mm
B: 490 mm
D: 600 mm



schuifladen- indeling

2 scheidingswanden
en 6 tussenschotten

bestelnr. 48-124
€ **45,-**



bestelnr. 17-1250	440,-	bestelnr. 17-1255	555,-	bestelnr. 17-1251	618,-
-------------------	--------------	-------------------	--------------	-------------------	--------------

Gereedschapskasten ECO-serie

gelaste staalconstructie,
geen montage!



Opzetkasten,
breedte 925 en 1200 mm



Bijzetkasten,
breedte 800, 925 en 1200 mm



Gereedschapskasten,
breedte 800, 925 en 1200 mm

*** Direct zeer leuke kortingen op meer dan 25.000 artikelen!

Bij een bestelling van meerdere kasten
kunnen gelijksluitende sloten besteld worden
meerprijs per slot:

bestelnr. 500-1260 € 17,-

H x B x D: 1950 x 925 x 420 mm
bestelnr. 500-1019

€ 266,-

Solide constructie uit staal, leverbaar in 14 maten. Kleur in lichtgrijs RAL 7035.
Naar wens ook met deuren in gentiaanblauw, RAL 5010, leverbaar. Met 4 verzinkte
legborden, draagvermogen per legbord 50 kg. In hoogte verstelbaar, afstand ca. 50 mm.
Extra legborden met draagvermogen van 70 kg voor maten 925 x 420 mm en
1200 x 420 mm als accessoires leverbaar.

Een basisuitvoering met 70 kg-legborden is tegen een meerprijs mogelijk!
**De uitvoeringen met 500 mm en 600 mm diepte zijn al om technische
redenen met versterkte legborden voorzien!**



TAUROTRADE®
BETRIEBSEINRICHTUNGEN

legborden, 70 kg draagvermogen

voor kastmaat	bestelnr.	per stuk
925 x 420	500-1189	38,-
1200 x 420	500-1190	45,-

Gereedschapskasten ECO-serie





TAUROTRADE®
BETRIEBSEINRICHTUNGEN

Als set bijzonder voordelig:



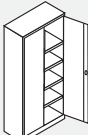

1 grote kast 1950 × 925 × 420 mm
1 kleine kast 1800 × 800 × 380 mm
bij het transport past de kleine in de grote kast!

met deuren in RAL 7035 500-1053 **370,-**
met deuren in RAL 5010 500-1054 **370,-**

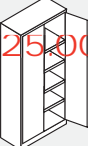

Gereedschapskasten breedte 800 mm				
		bijzetkast	bijzetkast	draaideurkast
hoogte: mm		750	1000	1800
diepte: mm		380	380	380
aantal legborden / draagverm. kg		1 / 50	2 / 50	4 / 50
gereedschapskasten, breedte 800 mm				
deuren in RAL 7035	bestelnr.	500-1228	500-1230	500-1017
deuren in RAL 5010	bestelnr.	500-1229	500-1231	500-1065
prijs		208,-	231,-	208,-
extra legbord, verzinkt, draagvermogen 50 kg				
bestelnr.		500-1020	500-1020	500-1020
prijs		29,-	29,-	29,-

*** Direct zeer leuke kortingen op meer dan 25.000 artikelen!

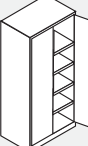
Gereedschapskasten breedte 925 mm							
		opzetkast	bijzetkast	bijzetkast	draaideurkast	draaideurkast	draaideurkast
hoogte: mm		450	1000	1200	1950	1950	1950
diepte: mm		420	420	420	420	500	600
aantal legborden / draagverm. kg		---	2 / 50	2 / 50	4 / 50	4 / 70	4 / 70
gereedschapskasten, breedte 925 mm							
deuren in RAL 7035	bestelnr.	500-1174	500-1232	500-1234	500-1018	500-1062	500-1063
deuren in RAL 5010	bestelnr.	500-1185	500-1233	500-1235	500-1019	500-1056	500-1057
prijs		184,-	242,-	254,-	266,-	335,-	358,-
extra legbord, verzinkt, draagvermogen 50 kg of 70 kg							
bestelnr.		---	500-1021	500-1021	500-1021	500-1187	500-1208
prijs		---	31,-	31,-	31,-	38,-	43,-

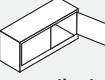
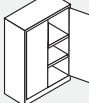
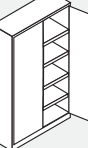
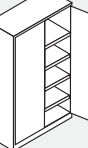
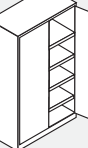
Gereedschapskasten breedte 1200 mm						
		opzetkast	bijzetkast	draaideurkast	draaideurkast	draaideurkast
hoogte: mm		450	1200	1950	1950	1950
diepte: mm		420	420	420	500	600
aantal legborden / draagverm. kg		---	2 / 50	4 / 50	4 / 70	4 / 70
gereedschapskasten, breedte 1200 mm						
deuren in RAL 7035	bestelnr.	500-1177	500-1236	500-1141	500-1179	500-1180
deuren in RAL 5010	bestelnr.	500-1159	500-1237	500-1142	500-1131	500-1133
prijs		191,-	319,-	370,-	382,-	416,-
extra legbord, verzinkt, draagvermogen 50 kg of 70 kg						
bestelnr.		---	500-1196	500-1196	500-1191	500-1192
prijs		---	35,-	35,-	46,-	49,-



RAL 7035

RAL 5010

Materiaalkasten



met 2 deuren:

H x B x D:

1000 x 950 x 500 mm

vanaf **€ 377,-**

TAUROTRADE®
BETRIEBSEINRICHTUNGEN

Materiaalkasten

- uittreklegborden en schuifladen met kogellagering, draaglast per legbord of lade 45 kg
- gemakkelijke toegang tot het opslagmateriaal
- eenvoudig uit te breiden met extra legborden en schuifladen, eenvoudige montage!
- deuren slaan 180° open met een draaigreep en veiligheidsslot
- solide, gelaste staalconstructie
- totale draagvermogen 930 kg
- hoogwaardige poedercoating huis in RAL 7035, lichtgrijs deuren in RAL 5010, gentiaanblauw



met 1 deur:

H x B x D:

1000 x 500 x 500 mm

vanaf **€ 342,-**

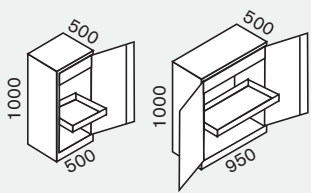

met 1 deur

500 mm

2 legborden



met 1 deur

500 mm

1 legbord
1 schuiflade



met 2 deuren

950 mm

2 legborden



met 2 deuren

950 mm

1 legbord
1 schuiflade

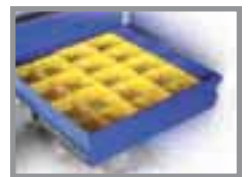

Indelingsset

kunststof bakjes
voor schuiflade 500 mm
48-1010 **26,-**

voor schuiflade 950 mm
48-1011 **42,-**

breedte:

uitvoering:

Materiaalkasten, hoogte 1000 mm

bestelnr.

531-1055

531-1056

531-1057

531-1058

prijs

342,-

377,-

377,-

412,-

extra kogelgelagerde legborden, verzinkt

bestelnr.

531-1060

531-1060

531-1061

531-1061

prijs

52,-

52,-

72,-

72,-

extra kogelgelagerde schuifladen, gecoat

bestelnr.

531-1062

531-1062

531-1063

531-1063

prijs

72,-

72,-

96,-

96,-

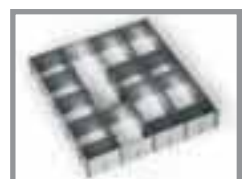

Indelingsset

staalplaat, verzinkt
voor schuiflade 500 mm
531-1071 **60,-**

voor schuiflade 950 mm
531-1070 **96,-**



met 1 deur:

H x B x D: 1950 x 500 x 500 mm

vanaf € **412,-**

met 2 deuren:

H x B x D: 1950 x 950 x 500 mm



vanaf € **544,-**

Materiaalkasten

- uittreklegborden en schuifladen met kogellagering, draagvermogen 45 kg
- gemakkelijke toegang tot het opslagmateriaal
- eenvoudig uit te breiden met extra legborden en schuifladen, eenvoudige montage!
- deuren slaan 180° open met een draaigreep en veiligheidsslot

- solide, gelaste staalconstructie
- totale draagvermogen 930 kg
- hoogwaardige poedercoating huis in RAL 7035, lichtgrijs deuren in RAL 5010, gentiaanblauw

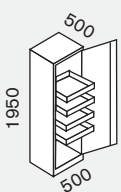
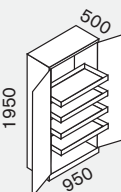
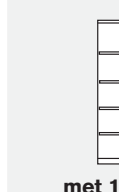
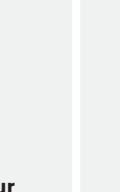
TAUROTRADE®
BETRIEBSEINRICHTINGEN

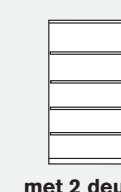
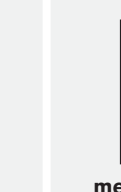
						
		met 1 deur	met 1 deur	met 2 deuren	met 2 deuren	met 2 deuren
breedte:		500 mm	500 mm	950 mm	950 mm	950 mm
uitvoering:		4 legborden	3 legborden 3 schuifladen	4 legborden	3 legborden 3 schuifladen	1 tussenwand 8 legborden

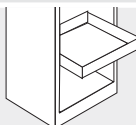
	Materiaalkasten, hoogte 1950 mm				
bestelnr.	531-1050	531-1051	531-1052	531-1053	531-1054
prijs	412,-	470,-	544,-	730,-	648,-

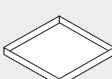
	extra kogelgelagerde legborden, verzinkt				
bestelnr.	531-1060	531-1060	531-1061	531-1061	531-1060
prijs	52,-	52,-	72,-	72,-	52,-

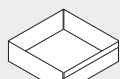
	extra kogelgelagerde schuifladen, gecoat				
bestelnr.	531-1062	531-1062	531-1063	531-1063	531-1062
prijs	72,-	72,-	96,-	96,-	72,-

Kasten met gatenplaten



complete aanbieding:

kast met 2 schuifladen,
legbord en werkblad

bestelnr. 531-1003

€ **962,-**



complete aanbieding:

kast met 1 legbord

bestelnr. 531-1004

€ **532,-**



basiskast

hoge uitvoering
1950 x 1000 x 600 mm

vanaf € **602,-**



*** Direct zeer leuke kortingen op meer dan 25.000 artikelen!



toebehoren:

hakensortiment zie pagina 147
magazijnbakken zie pagina 108



Indelingssets:

kunststofbakjes
bestelnr. 48-1012 € **49,-**

staalplaat, verzinkt
bestelnr. 531-1073 € **80,-**

Kasten met gatenplaten

- solide, vastgelaste staalconstructie
- totaal draagvermogen 900 kg
- deuren hebben een openingshoek van 180°
- met draaigreep en veiligheidsslot
- deuren uitgevoerd met gatenplaten voor gereedschapshouders
- hoge uitvoering optioneel met geperforeerde achterwand
- basiskast voor een modulaire inrichting
- hoogwaardige poedercoating
- kasthuis in RAL 7035, lichtgrijs
- deuren in RAL 5010, gentiaanblauw
- sc huifladen kogelgelagerd
- schuifladenbelasting 45 kg, 90% uittrekbaar, hoogte 70 mm
- legborden gecoat, draagvermogen 100 kg
- werkblad melaminaat op spaanplaat, 25 mm dik

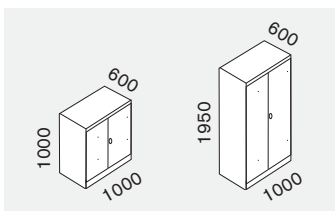

basiskast



basiskast



basiskast



werkblad



legbord

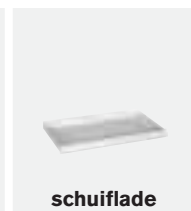

schuiflade

uitvoering:

hoogte 1000 mm
achterwand glad

hoogte 1950 mm
achterwand glad

hoogte 1950 mm
geperforeerd

melaminaat
RAL 7035

gecoat
RAL 7035

hoogte 70 mm
RAL 7035

bestelnr.
prijs

531-1000
521,-

531-1001
602,-

531-1002
695,-

531-1012
108,-

531-1010
34,-

531-1011
96,-



*** Direct zeer leuke kortingen op meer dan 25.000 artikelen!

TAUROTRADE®
BETRIEBSEINRICHTUNGEN

bestelnr. 500-1245

€ **324,-**

Computerkast

- robuust gelaste staalconstructie
- voor een mobiele inzet uitgevoerd met 4 zwaarlastwielen, waarvan 2 met vastzetters
- onderste kast voor computer en printer met vleugeldeuren en legborden, verstelbaar in een raster van 36 mm
- volledig uitschuifbare schuiflade voor toetsenbord met een zijdelings uittrekbare mousepad
- monitorkast met afsluitbare vleugeldeuren, groot venster van plexiglas, geschikt voor monitoren tot 24 inch beeldscherm diagonalen
- deuren en schuifladen zijn met cilindersloten incl. 2 sleutels uitgevoerd
- alle delen zijn met kabeldoorvoeringen verbonden
- voor voldoende ventilatie zijn de rug- en zijwanden met luchtroosters uitgevoerd
- hoogwaardige poedercoating in RAL 7035, lichtgrijs

monitorkast hoogte	530 mm
monitorkast breedte	620 mm
monitorkast diepte	570 mm
kast onder hoogte	800 mm
kast onder breedte	545 mm
kast onder diepte	550 mm
legbord draagvermogen	50 kg
schuiflade hoogte	100 mm
schuiflade breedte	560 mm
schuiflade diepte	510 mm
werkhoogte ca.	1090 mm
mousepad breedte	200 mm
mousepad diepte	200 mm
totale hoogte	1700 mm
totale breedte	680 mm
totale diepte	600 mm
gewicht	51 kg

Gereedschapskasten

TAUROTRADE®
BETRIEBSRICHTUNGEN



*** Direct zeer leuke kortingen op meer dan 25.000 artikelen!

Extra legbord, verzinkt
25 × 1190 × 350 mm
bestelnr. 500-1199
€ 32,-

Gereedschapskast met schuifdeuren
met 4 legborden
H × B × D: 1950 × 1200 × 450 mm
bestelnr. 500-1210

€ 405,-



Gereedschapskast met schuifdeuren
zonder legbord
H × B × D: 450 × 1200 × 450 mm
bestelnr. 500-1067

€ 196,-



Gereedschapskast met schuifdeuren
met 1 legbord
H × B × D: 750 × 1200 × 450 mm
bestelnr. 500-1130

€ 266,-



Gereedschapskast met schuifdeuren
met 2 legborden
H × B × D: 1090 × 1200 × 450 mm
bestelnr. 500-1132

€ 300,-



Schuifdeurkasten

solide constructie van staalplaat, poedercoat in RAL 7035, lichtgrijs
legborden verzinkt, draagvermogen 50 kg per legbord, in hoogte verstelbaar in een raster van 50 mm



*** Direct zeer leuke kortingen op meer dan 25.000 artikelen!

Extra legbord, verzinkt
H x B x D: 28 x 1045 x 390 mm
bestelnr. 500-1119
€ **32,-**

Roldeurkast
solide constructie van staalplaat
poedercoat in RAL 7035, lichtgrijs
met 4 verzinkte legborden,
in hoogte verstelbaar in een raster van 75 mm
roldeuren van kunststof
slot met 2 sleutels
H x B x D: 1950 x 1200 x 460 mm
bestelnr. 500-1136

€ **416,-**



Opzetkast
zonder legbord
H x B x D: 450 x 1200 x 460 mm
RAL 7035, lichtgrijs
bestelnr. 500-1137
€ **226,-**



Roldeurkast
met 1 verzinkt legbord
H x B x D: 750 x 1200 x 460 mm
RAL 7035, lichtgrijs
bestelnr. 500-1134
€ **335,-**



Roldeurkast
met 2 verzinkte legborden
H x B x D: 1050 x 1200 x 460 mm
RAL 7035, lichtgrijs
bestelnr. 500-1135
€ **347,-**

Sociaalruimtes inrichten

Vraagt u bij grote aantallen
een offerte aan, voor de scherpste prijs!



Kledingkasten

RAL 7035, lichtgrijs
met 80 mm hoge sokkel

pagina 178

Tafel-stoel combinatie

bestaande uit:

- 1 tafel 1200 × 800 mm,
blad kunststofcoating
beukendecor
- 4 stoelen, staalbuis
met zitting van beuken multiplex

alle staaldelen gelakt
in RAL 9005, zwart.

setprijs

bestelnr. 500-1225

€ **289,-**

Tafel-stoel combinatie

bestaande uit:

- 1 tafel 1600 × 800 mm,
blad kunststofcoating
beukendecor
- 4 stoelen, staalbuis
met zitting van beuken multiplex

alle staaldelen gelakt
in RAL 9005, zwart.

setprijs

bestelnr. 500-1224

€ **312,-**



TAUROTRADE®
BETRIEBSEINRICHTUNGEN



Krukken

Stapelbare krukken, onderstel van staalbuis
gelakt in RAL 9005, zwart
met kunststof glijdoppen
zitting van beuken multiplex,
natuurkleur gelakt
hoogte × ø: 505 × 350 mm

1 stuk:

bestelnr. 519-1010

€ **57,-**

set van 4 stuks:

bestelnr. 519-1011

€ **184,-**



1 stuk:
€ 44,-

lak	RAL 7035	RAL 9005
bestelnr.	500-1027	500-1227
1 stuk	€ 44,-	€ 44,-
vanaf 2 stuks	€ 42,-	€ 42,-

Stapelbare stoelen serie ECO

- buizen kunststof gecoat in RAL 7035, lichtgrijs of RAL 9005, zwart
- zittingen en rugleuningen uit beuken multiplex
- zitbreedte 420 mm, zithoogte 440 mm, zitdiepte 400 mm

grote aantallen op aanvraag *** Direct zeer leuke kortingen op meer dan 25.000 artikelen!



Werktafels serie ECO

Stabiele frameconstructie uit staal met hoogwaardige poedercoating in RAL 7035, lichtgrijs met tafelblad lin lichtgrijs, poedercoating in RAL 9005, zwart met tafelblad in beuken-decor. Voeten met versteldoppen voor ongelijke vloeren. Tafelbladen, 25 mm dik, met stootvaste omlijsting uit 3 mm kunststof. Eenvoudige zelfmontage!

800 × 800 mm	1200 × 800 mm	1600 × 800 mm	2000 × 800 mm	2000 × 1000 mm
lichtgrijs, RAL 7035 bestelnr. 500-1022 € 103,-	lichtgrijs, RAL 7035 bestelnr. 500-1023 € 161,-	lichtgrijs, RAL 7035 bestelnr. 500-1024 € 173,-	lichtgrijs, RAL 7035 bestelnr. 500-1025 € 196,-	lichtgrijs, RAL 7035 bestelnr. 500-1026 € 219,-
blad in beuken-decor frame zwart bestelnr. 500-1222 € 103,-	blad in beuken-decor frame zwart bestelnr. 500-1223 € 161,-	blad in beuken-decor frame zwart bestelnr. 500-1221 € 173,-	blad in beuken-decor frame zwart bestelnr. 500-1219 € 196,-	blad in beuken-decor frame zwart bestelnr. 500-1220 € 219,-

Ronde tafels

bestelnr. 500-1120

€ 203,-



Universele tafels, rond

- tafelblad met kunststofcoating in lichtgrijs, ø 1000 mm
- frame met poedercoating in RAL 7035, lichtgrijs
- compacte levering, eenvoudige montage

*** Direct zeer leuke kortingen op meer dan 25.000 artikelen!



Set met 4 stoelen

- 1 universele tafel, rond, ø 1000 mm
- 4 stapelbare stoelen uit staalbuis, gecoat in lichtgrijs, zittingen en rugleuningen uit multiplex
- compacte levering, eenvoudige montage

bestelnr. 500-1111

€ 335,-

bestelnr. 500-1121

€ 215,-



Universele tafels, rond

- tafelblad met kunststofcoating in lichtgrijs, ø 1200 mm
- frame met poedercoating in RAL 7035, lichtgrijs
- compacte levering, eenvoudige montage



Set met 6 stoelen

- 1 universele tafel, rond, ø 1200 mm
- 6 stapelbare stoelen uit staalbuis, gecoat in lichtgrijs, zittingen en rugleuningen uit multiplex
- compacte levering, eenvoudige montage

bestelnr. 500-1112

€ 416,-

TAUROTRADE®
BETRIEBSEINRICHTUNGEN

TAUOTRADE®
BETRIEBSEINRICHTUNGEN

tafel-stoel-combinatie

- 1 tafel, 800 × 800 mm
- 4 stoelen serie ECO

bestelnr. 500-1028

€ **277,-**



Tafel-stoel-combinatie

- 1 tafel, 1200 × 800 mm
- 4 stoelen serie ECO

bestelnr. 500-1029

€ **289,-**

*** Direct zeer leuke kortingen op meer dan 25.000 artikelen.

Tafel-stoel-combinatie

- 1 tafel, 1200 × 800 mm
- 6 stoelen, serie ECO

bestelnr. 500-1033

€ **358,-**



Tafel-stoel combinaties ECO

Tafel-stoel-combinatie

- 1 tafel, 1600 × 800 mm
- 4 stoelen, serie ECO

bestelnr. 500-1110

€ **312,-**



Tafel-stoel-combinatie

- 1 tafel, 1600 × 800 mm
- 6 stoelen, serie ECO

bestelnr. 500-1030

€ **405,-**

*** Direct zeer leuke kortingen op meer dan 25.000 artikelen!

TAUROTRADE®
BETRIEBSEINRICHTUNGEN



Tafel-stoel-combinatie

- 1 tafel, 2000 × 800 mm
- 6 stoelen, serie ECO

bestelnr. 500-1257

€ **428,-**



Tafel-stoel-combinatie

- 1 tafel, 2000 × 800 mm
- 8 toelen, serie ECO

bestelnr. 500-1031

€ **486,-**



Kunststofstoel

Zitting uit kunststof, blauw
onderstel van staalbuis, verchromd
zithoogte: 470 mm
zitbreedte: 500 mm
zitdiepte: 500 mm
hoogte totaal: 810 mm

bestelnr. 519-1012

€ 50,-

Andere kleuren op aanvraag! Set met 4 kunststofstoelen

bestelnr. 519-1013

€ 184,-

Tafel-stoel combinatie

bestaande uit:

- 1 tafel, rond, ø 1000 mm,
blad kunststofcoating, lichtgrijs
- 4 kunststofstoelen, blauw

bestelnr. 519-1015

€ 347,-



Direct zeer leuke kortingen op meer dan 25.000 artikelen!

TAUROTARDE®
BETRIEBSEINRICHTUNGEN



Tafel-stoel combinatie

bestaande uit:

- 1 tafel, 1200 × 800 mm,
blad kunststofcoating, lichtgrijs
- 4 kunststofstoelen, blauw

bestelnr. 519-1014

€ 300,-

Zit- en garderobebanken



**enkelvoudige
garderobebank**
lengte 1600 mm

bestelnr. 500-1248

€ **196,-**



**dubbele
garderobebank**
lengte 1600 mm

bestelnr. 500-1251

€ **416,-**

*** Direct zeer leuke kortingen op meer dan 25.000 artikelen!



Zit- en garderobebanken

- frame van rechthoek staalbuis
- H x D: 400 x 400 mm
- lak RAL 7035, lichtgrijs
- zitlatten van hardhout
- losse levering, eenvoudige montage

TAUROTRADE®
BETRIJBEINRICHTINGEN

	<p>vrijstaande zitbank</p>						<p>enkelvoudige garderobebank</p>			<p>dubbele garderobebank</p>		
	lengte mm	900	1000	1200	1500	1600	2000	1200	1600	2000	1200	1600
aantal haken	-	-	-	-	-	-	4	6	8	2 x 4	2 x 6	2 x 8
uitvoering:	zonder schoenenrek						met schoenenrek					
bestelnr.	500-1084	500-1107	500-1085	500-1108	500-1093	500-1097	500-1247	500-1248	500-1249	500-1250	500-1251	500-1252
prijs	92,-	99,-	110,-	126,-	145,-	184,-	184,-	196,-	254,-	405,-	416,-	428,-



Vakkenkast met 5 vakken

H x B x D: 1900 x 410 x 450 mm
bestelnr. 500-1092

€ 254,-



*** Direct zeer leuke kortingen op meer dan 25.000 artikelen!

Garderobe-opstelling met 10 vakken

H x B x D: 1900 x 1490 x 450 mm
bestelnr. 500-1091

€ 463,-

TAUOTRADE®
BETRIEBSRICHTINGEN

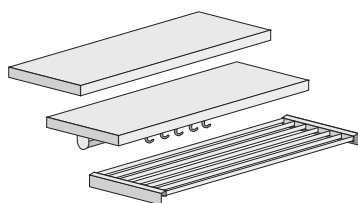

Tussendelen 600 mm

bestelnr. 500-1206
€ 65,-

Tussendelen 1300 mm

bestelnr. 500-1096
€ 100,-

Deze bijzonder gunstig geprijsde serie wordt alleen in het lichtgrijs, RAL 7035, geleverd. Die kasten zijn van stevig, vast gelaste staalconstructie gemaakt. De versterkte deuren zijn met een cilinderslot met twee sleutels uitgevoerd.

De garderobedelen bestaan boven uit een staalafdekking, hoedenplank, kledingstang met 5 of 10 haken en schoenenrooster. De eenvoudige montage gaat via schroefverbindingen.

Vakkenkasten en garderobes laten zich bij meerdere aantallen makkelijk onderling combineren.



Vakkenkast

met 10 vakken
1900 x 800 x 450 mm
bestelnr. 500-1014
€ 382,-



Vakkenkast

met 15 vakken
1900 x 1190 x 450 mm
bestelnr. 500-1051
€ 509,-

Kledingkasten

TAUROTRADE[®]
BETRIEBSEINRICHTUNGEN

**Vastgelaste staalconstructie – geen zelfmontage.
bij grotere aantallen s.v.p. een offerte aanvragen!**



*** Direct zeer leuke kortingen op meer dan 25.000 artikelen!

bestelnr. 500-1037

€ **219,-**

bestelnr. 500-1038

€ **289,-**



Deze speciale uitvoering wordt uitsluitend in RAL 7035 (lichtgrijs) geleverd. Ventilatiesleuven boven en onder in de deuren, garanderen een goede ventilatie. Alle afdelingen zijn voorzien van een hoedenplank en een kledingstang met 3 kledinghaken.

De deuren zijn standaard met klinksluiting uitgevoerd, tegen meerprijs ook leverbaar met een cilinderslot. Het kasthuis is voorzien van een 80 mm hoge sokkel uit staal. Voeten zijn als extra accessoires leverbaar.

hangslot
bestelnr. 27-1005 **21,00**

hangslot
met instelbare cijfercombinatie
bestelnr. 27-1125 **19,00**



1 set voeten voor zelfmontage
meerprijs voor 4 stuks
bestelnr. 500-1041 **27,00** ***

cilinderslot
meerprijs per deur
bestelnr. 500-1000 **5,20**

uitvoering moedersleutelsysteem
meerprijs per deur
bestelnr. 500-1008 **6,80**

hoofdsleutel
meerprijs per stuk
bestelnr. 500-1009 **24,00**



*** Direct zeer leuke kortingen op meer dan 25.000 artikelen!

TAUROTRADE®
BETRIEBSRICHTUNGEN



De voordelige oplossing voor ruimte besparende kledingkasten, voorzien van 2 vakken boven elkaar. Elk vak met 1 kledingstang en 3 haken. De deuren hebben ventilatiesleuven.

Een etikettensleuf voor naam bordje. Standaard met een klinksluiting voor het gebruik van een hangslot. Tegen meerprijs met een cilinderslot. Kleur: lichtgrijs RAL 7035

	2 vakken	3 vakken	4 vakken	4 vakken	6 vakken	8 vakken		
vakbreedte	300	400	300	400	300	300	300	
totaalbreedte	600	800	900	1200	1170	600	900	1170

	Uitvoering met 80 mm hoge sokkel, met klinksluiting								
bestelnr.	500-1037	500-1094	500-1038	500-1095	500-1077	500-1039	500-1040	500-1102	
prijs	219,-	273,-	289,-	377,-	370,-	261,-	347,-	416,-	

	Uitvoering met ondergebouwde zitbank (hoogte + 400 mm, diepte + 300 mm)								
bestelnr.	500-1037-S1	500-1094-S1	500-1038-S1	500-1095-S1	500-1077-S1	500-1039-S1	500-1040-S1	500-1102-S1	
prijs	289,-	342,-	370,-	470,-	463,-	324,-	428,-	521,-	

Kledingkasten met twee afdelingen



Nieuw: nu ook met 3-punts-vergrendeling

cilinderslot

bestelnr. 500-1000

meerprijs
5,20

Met 2 afdelingen

H x B x D: 1800 x 600 x 500 mm

bestelnr. 500-1100

€ **231,-**



*** Direct zeer leuke kortingen op meer dan 25.000 artikelen!

Met 4 afdelingen

H x B x D: 1800 x 1170 x 500 mm

bestelnr. 500-1101

€ **377,-**

Kledingkasten met 2 afdelingen

- voor opbergen van privé- en bedrijfskleding
- 2 afdelingen per medewerker
- 1 paar naar elkaar draaiende deuren met een gezamenlijk slot
- leverbaar met 2 of 4 afdelingen
- lak RAL 7035, lichtgrijs



TAUROTRADE[®]
BETRIEBSEINRICHTINGEN

Werkkasten

- als schoonmaakmiddelen kast
 - met extra kledingstang en 3 kledinghaken
 - deuren met ventilatiesleuven en klinksluiting
 - lak RAL 7035, lichtgrijs
- H x B x D: 1800 x 600 x 500 mm

bestelnr. 500-1099

€ **266,-**

Kleding-waskast

- met 4 legborden, tussenwand, hoedenplank en kledingstang met 3 haken
 - deuren met ventilatiesleuven en klinksluiting
 - lak RAL 7035, lichtgrijs
- H x B x D: 1800 x 600 x 500 mm

bestelnr. 500-1153

€ **266,-**





Z-kast met 2 afdelingen
H x B x D: 1800 x 415 x 500 mm
bestelnr. 500-1079
€ **249,-**



Z-kast met 4 afdelingen
H x B x D: 1800 x 800 x 500 mm
bestelnr. 500-1075
€ **354,-**



Z-kast met 4 afdelingen
H x B x D: 1800 x 1200 x 500 mm
bestelnr. 500-1253

*** Direct zeer leuke kortingen op meer dan 25.000 artikelen!





Naar keuze ook met klinksleuting leverbaar!

bestelnr. 500-1259
meerprijs per deur:
€ **5,20**

Z-kasten

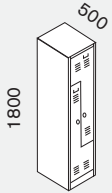
- voor krappe ruimtes
- vaste deuren met cilindersloten incl. 2 sleutels
- leverbaar met 2, 4 of 6 afdelingen
- lak RAL 7035, lichtgrijs

TAUROTRADE®
BETRIEBSEINRICHTUNGEN

	 <p>2 vakken</p>	 <p>4 vakken</p>	 <p>6 vakken</p>
<p>vakbreedte totaalbreedte</p>	<p>200/400 400</p>	<p>200/400 800</p>	<p>200/400 1200</p>
<p>Uitvoering met sokkel, met cilindersloten</p>			
<p>bestelnr. prijs</p>	<p>500-1079 249,-</p>	<p>500-1075 354,-</p>	<p>500-1253 470,-</p>

Serie Classico



vanaf
€ 231,-

Classico



*** Direct zeer leuke kortingen op meer dan 25.000 artikelen!

De prijsgunstige kasten-serie in traditionele bouwvorm met ventilatiesleuven

Deuren in andere kleuren laten zich moeiteloos en zonder gereedschap na levering monteren of omwisselen.

Alle uitvoeringen zijn leverbaar in

- kledingkasten
- dubbelvaks kasten
- vakkenkasten

Door steeds dezelfde kasthuismaten laten alle uitvoeringen zich naar wens combineren.

Voetplaten en ondergebouwde zitbanken als accessoires maken het mogelijk om aan uw persoonlijke wensen te voldoen.

Hoogwaardige poedercoating in RAL 7035, lichtgrijs. Deuren zonder meerprijs ook in RAL 3003, robijnrood, RAL 5010, gentiaanblauw of RAL 7016, antracietgrijs leverbaar. Andere kleuren op aanvraag!



Klassieke bouwvorm met ventilatiesleuven en naamplaat



Kledingstang met 2 haken, nog 2 haken aan de zij-kanten van de bevestigingen



Met klinksluiting, andere sluitingen tegen meerprijs!



Gladde bodem zonder kanten zorgen voor een gemakkelijke reiniging



Alle deuren standaard met handdoekstang en ophangbare afdruiplaat



Kledingkast met 2 afdelingen
bestelnr. 527-1001

€ 231,-



Voor grotere objecten kunnen ook eenvoudige, prijsgunstige zitbanken en kasten met kortere sokkels geleverd worden. Vraag dit bij ons aan!

Kledingkast met 3 afdelingen
op ondergebouwde zitbank

bestelnr. 527-1007

€ 486,-

cilinderslot
als enkele sleuting
meerprijs per deur

bestelnr. 27-1126

€ 5,20

Classico

Classico, een prijsgunstige serie in traditionele bouwvorm, met het voordeel van het omvangrijke accessoires-aanbod en de individuele aanpasbaarheid. Hoogwaardige poedercoating in RAL 7035, lichtgrijs. Deuren zonder meerprijs ook in RAL 3003, robijnrood, RAL 5010, gentiaanblauw of RAL 7016, antracietgrijs leverbaar

Accessoires vanaf pagina 198



*** Direct zeer leuke kortingen op meer dan 25.000 artikelen.



Voor dezelfde prijs ook met een vaste, 150 mm hoge sokkel leverbaar!

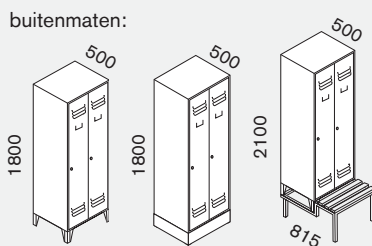

1 afdeling

2 afdelingen

3 afdelingen

4 afdelingen

afdelingsbreedte	mm	300	300	400	300	400	300
totaalbreedte	mm	322	615	810	907	1200	1200



uitvoering met voeten, hoogte 1800 mm, met klinksluiting

bestelnr.	527-1000	527-1001	527-1004	527-1002	527-1005	527-1003
prijs	191,-	231,-	284,-	300,-	382,-	382,-



uitvoering met vaste sokkel, hoogte 1800 mm, met klinksluiting

bestelnr.	527-1100	527-1101	527-1104	527-1102	527-1105	527-1103
prijs	191,-	231,-	284,-	300,-	382,-	382,-



uitvoering met ondergebouwde zitbank, hoogte 2100 mm, met klinksluiting

bestelnr.	op	527-1006	527-1009	527-1007	527-1010	527-1008
prijs	aanvraag	405,-	463,-	486,-	579,-	579,-

Dubbelvaks kledingkasten



Kledingkast met 8 vakken

bestelnr. 527-1013

€ 428,-

Kledingkast met 4 vakken

bestelnr. 527-1011

€ 266,-

Kledingkast met 6 vakken

bestelnr. 527-1012

€ 358,-

*** Direct zeer leuke kortingen op meer dan 25.000 artikelen!

cylinderslot

als enkele sleuning

meerprijs per deur

bestelnr. 27-1126

€ 5,20

De prijsgunstige serie in traditionele bouwvorm

als plaatsbesparende uitvoering met 2 vakken boven elkaar, elk vak met kledingstang en 2 haken.

Accessoires vanaf pagina 198

buitenmaten:		4 vakken	6 vakken	8 vakken
1800	1800	2100		
500	500	815		
afdelingsbreedte	mm	300	300	300
totaalbreedte	mm	615	907	1200

	uitvoering met voeten, met klinksluiting			
	bestelnr.	527-1011	527-1012	527-1013
prijs	266,-	358,-	428,-	

	uitvoering met vaste sokkel, met klinksluiting			
	bestelnr.	527-1111	527-1112	527-1113
prijs	266,-	358,-	428,-	

	uitvoering met ondergebouwde zitbank, met klinksluiting			
	bestelnr.	527-1014	527-1015	527-1016
prijs	440,-	556,-	637,-	



Classico

RAL 7035	RAL 3003
RAL 5010	RAL 7016

Kledingkasten met 2 afdelingen



Kledingkast met 2 dubbele afdelingen

bestelnr. 527-1107

€ **382,-**

cilinderslot als enkele sluiting
*** Direct zeer leuke kortingen op meer dan 25.000 artikelen!
meerprijs per deur

bestelnr. 27-1126

€ **5,20**

Kledingkast
met een dubbele afdeling

bestelnr. 527-1106

€ **242,-**

Voor het opbergen van diverse soorten werkkleding in gescheiden afdelingen volgens de werkplaatsregelgeving.

Accessoires vanaf pagina 198



uitvoering met ondergebouwde zitbank op aanvraag

buitenmaten:

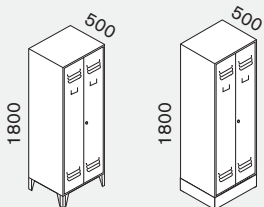

1 dubbele afdeling

2 dubbele afdelingen

afdelingsbreedte
totaalbreedte

mm
mm

300
615

300
1200

uitvoering met voeten, hoogte 1800 mm

bestelnr.
prijs

527-1108
242,-

527-1109
382,-

uitvoering met vaste sokkel, hoogte 1800 mm

bestelnr.
prijs

527-1106
242,-

527-1107
382,-

Classico



RAL 7035



RAL 3003



RAL 5010



RAL 7016

Speciale uitvoeringen



met 1 afdeling
H x B x D: 1800 x 420 x 500 mm
bestelnr. 527-1025
€ **335,-**

**Let op: kantelgevaar,
wandmontage vereist!**

Kledingkast voor rolstoelgebruikers
met ingebouwde kledinglift, vloeiend
heffen en dalen via een greepstang,
met 1 legbord, met 2 afdelingen
H x B x D: 1800 x 810 x 500 mm
bestelnr. 527-1026

€ **474,-**



Extra haken
extra ophangmogelijkheden
voor binnen en buiten, eenvoudige
bevestiging, voor alle uitvoeringen

bestelnr. 27-1032
€ **21,-**

*** Direct zeer leuke kortingen op meer dan 25.000 artikelen!

Classico



met 1 dubbele afdeling
H x B x D: 1800 x 525 x 500 mm
bestelnr. 527-1027
€ **242,-**

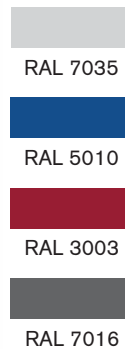

**Naar keuze ook met
klinksleuting leverbaar!**

bestelnr. 27-1026
meerprijs per deur:
€ **4,50**

Kledingkasten met dubbele afdelingen
voor hygiënische verdeling voor
diverse soorten werkkleding
met 2 dubbele afdelingen
H x B x D: 1800 x 1020 x 500 mm

bestelnr. 527-1028
€ **335,-**



Combinatiekast
voor elke kledingafdeling staat voor elke
medewerker een kluis ter beschikking!
H x B x D: 1800 x 907 x 500 mm

bestelnr. 527-1029
€ **532,-**



cilinderslot
bestelnr. 27-1126
meerprijs
€ 450



Kast voor schoonmaakmiddelen
met 4 vakken en kledingstang met 3 haken
H x B x D: 1800 x 615 x 500 mm

bestelnr. 527-1099

€ 277,-

*** Direct zeer leuke kortingen op meer dan 25.000 artikelen!

Kleding-wasverzamel-kast

met hoedenplank, kledingstang en 3 legborden
H x B x D: 1800 x 615 x 500 mm





bestelnr. 527-1153

€ 277,-

Opzetkasten

vergroten de capaciteit van de Classico-kledingkasten met een verhoging van 390 mm. Passend voor alle uitvoeringen met 2, 3 of 4 afdelingen in de breedte 300 mm en met 2 of 3 afdelingen in de breedte 400 mm. Uitgevoerd met cilindersloten.

Classico

	
RAL 7035	RAL 3003
	
RAL 5010	RAL 7016



buitenmaten:

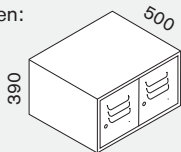

2 afdelingen

3 afdelingen

4 afdelingen

afdelingsbreedte	mm	300	400	300	400	300
totaalbreedte	mm	615	810	907	1200	1200



uitvoering met cilindersloten

bestelnr.	527-1114	527-1115	527-1116	527-1117	527-1118
prijs	196,-	219,-	242,-	266,-	289,-

Serie Portofino

Portofino

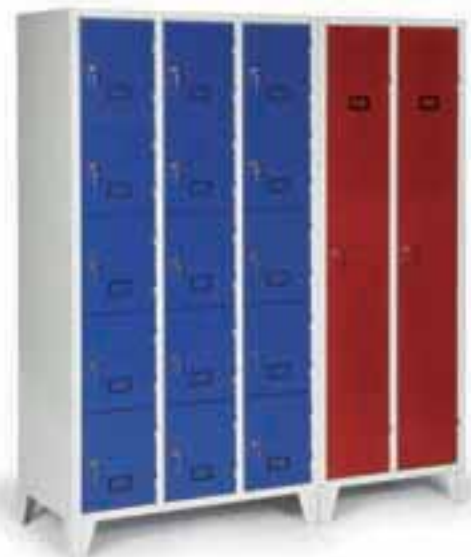

*** Direct zeer leuke kortingen op meer dan 25.000 artikelen!

De hoogwaardige kledingkasten serie met het universele Wisseldeur-concept!

Deuren in andere kleuren zijn gemakkelijk en zonder gereedschap te wisselen, zelfs achteraf. Alle uitvoeringen zijn leverbaar in

- kledingkasten
- dubbelvaks kledingkasten
- vakkenkasten

Door dezelfde kasthuismaten zijn alle uitvoeringen naar wens met elkaar te combineren. Sokkelplaat en ondergebouwde zitbank zijn als extra accessoires mogelijk om aan uw persoonlijke wensen te voldoen.

Hoogwaardige poedercoating in RAL 7035, lichtgrijs. Deuren zonder meerprijs ook in RAL 3003 robijnrood, RAL 5010 gentiaanblauw of RAL 7016, antracietgrijs leverbaar. Andere kleuren op aanvraag!

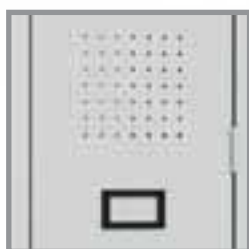
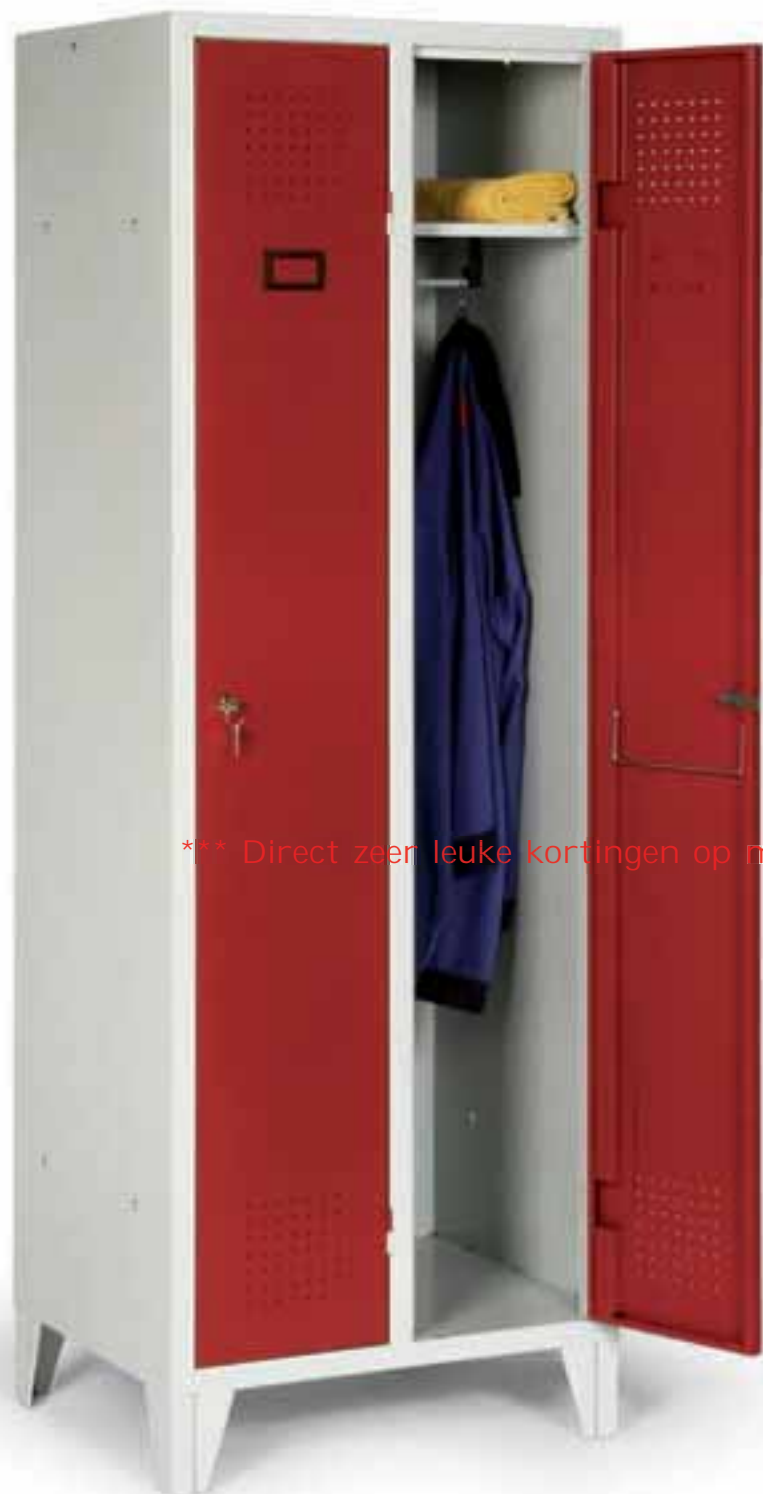

Gemakkelijk te reinigen door de gladde deuren met ventilatie-gaten



Stang met 2 haken, ook 2 haken aan de zijkant van de ophanging



Standaard met cilindersloten, deze zijn met 2 sleutels uitgevoerd



Door de gladde bodem zonder kanten gemakkelijk uit te vegen



Alle deuren van de kledingkasten uitgevoerd met een handdoekstang

Portofino



Kledingkast met 2 afdelingen
bestelnr. 527-2001

€ **266,-**



Kledingkast met 3 afdelingen
en ondergebouwde zitbank

bestelnr. 527-2007

€ **532,-**

klingsleuting als alternatief
voor het cilinderslot
meerprijs per deur

bestelnr. 27-1026
€ **5,20**

Kledingkast met 4 afdelingen

bestelnr. 527-2003
€ **416,-**



De ondergebouwde zitbank kan als
accessoire op basis van uw Z-formaat
nagelleveld worden. De kasten zijn
vastgeschroefd aan de voeten.

Zie accessoires op pagina 198



buitenmaten:

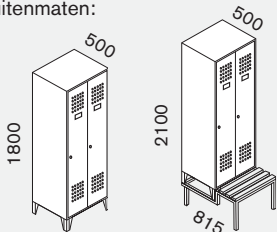

1 afdeling

2 afdelingen

3 afdelingen

4 afdelingen

afdelingsbreedte
totaalbreedte

mm
mm

300
322

300
615

400
810

300
907

400
1200

300
1200

uitvoering met voeten, hoogte 1800 mm, met cilindersloten

bestelnr.	527-2000	527-2001	527-2004	527-2002	527-2005	527-2003
prijs	203,-	266,-	312,-	347,-	416,-	416,-

uitvoering met ondergebouwde zitbank, hoogte 2100 mm, met cilindersloten

bestelnr.	op aanvraag	527-2006	527-2009	527-2007	527-2010	527-2008
prijs		440,-	498,-	532,-	602,-	602,-

Dubbelvaks kledingkasten

Portofino



Kledingkast met 6 vakken

bestelnr. 527-2014

€ **474,-**

klinksleuting als alternatief
voor het cilinderslot
meerprijs per deur

bestelnr. 27-1026

€ **5,20**



Kledingkast met 8 vakken

bestelnr. 527-2015

€ **556,-**

Het plaatsbesparende alternatief met
2 vakken boven elkaar, elk vak uitgevoerd
met kledingstang en 2 haken.

Accessoires vanaf pagina 198

*** Direct zeer leuke kortingen op meer dan 25.000 artikelen!

Kledingkast met 4 vakken

bestelnr. 527-2013

€ **347,-**

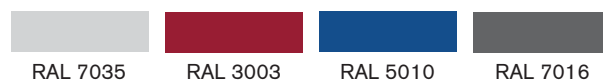

buitenmaten:

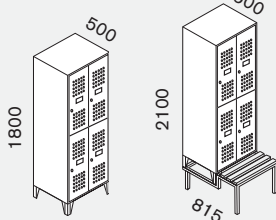

4 vakken

6 vakken

8 vakken

afdelingsbreedte
totaalbreedte

mm
mm

300
615

400
810

300
907

400
1200

300
1200

uitvoering met voeten, hoogte 1800 mm, met cilindersloten

bestelnr.
prijs

527-2013
347,-

527-2016
428,-

527-2014
474,-

527-2017
556,-

527-2015
556,-

uitvoering met ondergebouwde zitbank, hoogte 2100 mm, met cilindersloten

bestelnr.
prijs

527-2018
509,-

527-2021
614,-

527-2019
660,-

527-2022
741,-

527-2020
741,-

Kledingkasten met 2 afdelingen



TAUOSTARK®



*** Direct zeer leuke kortingen op meer dan 25.000 artikelen!

Kledingkast
met een dubbele afdeling
bestelnr. 527-2011

€ **277,-**



Kledingkast met 2 dubbele afdelingen

bestelnr. 527-2012

€ **440,-**

Voor het opbergen van diverse soorten werkkleding in gescheiden afdelingen volgens de werkplaatsregelgeving.

Accessoires vanaf pagina 198



buitenmaten:

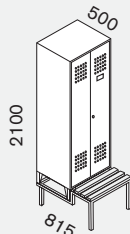
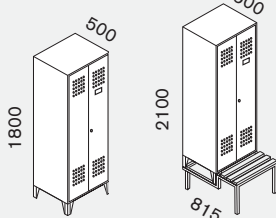

1 dubbele afdeling

2 dubbele afdelingen

afdelingsbreedte
totaalbreedte

mm
mm

300
615

300
1200

uitvoering met voeten, met cilindersloten

bestelnr.
prijs

527-2011
277,-

527-2012
440,-

uitvoering met ondergebouwde zitbank, met cilindersloten

bestelnr.
prijs

527-3029
451,-

527-3030
625,-

Portofino

RAL 7035

RAL 3003

RAL 5010

RAL 7016

Serie Portofino deluxe

Portofino
deluxe



*** Direct zeer leuke kortingen op meer dan 25000 verschillende individuele aanpasbaarheid.

Een luxe kledingkastserie met hogere eisen aan het design, uitvoering en individuele aanpasbaarheid.

Deuren van een markante gatenplaat en riant gedimensioneerde greepopening met een geïntegreerde naamplaat, moeiteloos uit te wisselen.

Alle uitvoeringen zijn leverbaar in

- kledingkasten
- dubbelvaks kledingkasten
- vakkenkasten
- op aanvraag ook de Z-kasten

Door dezelfde kasthuismaten zijn alle uitvoeringen naar wens met elkaar te combineren. Een omvangrijk accessoires aanbod maakt het mogelijk om aan uw persoonlijke wensen te voldoen.

Het wisseldeur-concept:

Deurvarianties in diverse kleuren op aanvraag!

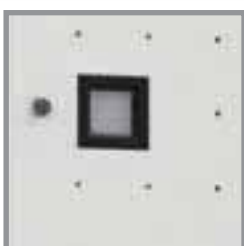

Markant design van een riante gatenplaat en naamplaat



Luxe binneninrichting inclusief stang met 2 grote haken



Grote greepopening met verende gelagerde naamplaat



Kledingkast met 3 afdelingen

bestelnr. 527-3002

€ **405,-**



Kledingkast met 4 afdelingen

bestelnr. 527-3003

€ **486,-**

*** Direct zeer leuke kortingen op meer dan 25.000 artikelen!

*Portofino
deluxe*

klingsleuting als alternatief
voor het cilinderslot
meerprijs per deur

bestelnr. 27-1026

€ **5,20**

Alle kasten kunnen probleemloos met voetplaten worden voorzien. Als accessoires voor 4 kastbreedtes en in 500 mm diepte leverbaar. Eenvoudige montage door een sterk klevende plakband.

Accessoires vanaf pagina 198

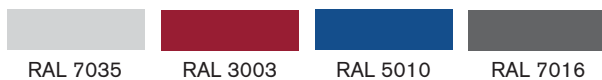

buitenmaten:

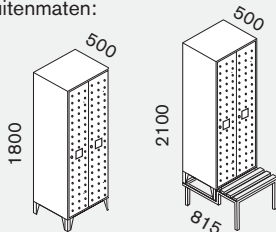

1 afdeling

2 afdelingen

3 afdelingen

4 afdelingen

afdelingsbreedte
totaalbreedte

mm
mm

300
322

300
615

400
810

300
907

400
1200

300
1200

uitvoering met voeten, hoogte 1800 mm, met cilindersloten

bestelnr.
prijs

527-3000
215,-

527-3001
312,-

527-3004
370,-

527-3002
405,-

527-3005
486,-

527-3003
486,-

uitvoering met ondergebouwde zitbank, hoogte 2100 mm, met cilindersloten

bestelnr.
prijs

auf
Anfrage

527-3006
474,-

527-3009
556,-

527-3007
590,-

527-3010
683,-

527-3008
683,-

Dubbelvaks kledingkasten



Kledingkast met 4 vakken

bestelnr. 527-3011

€ 416,-



Kledingkast met 4 vakken,
op ondergebouwde zitbank

bestelnr. 527-3016

€ 590,-



Kledingkast met 6 vakken

bestelnr. 527-3012

€ 579,-

*** Direct zeer leuke kortingen op meer dan 25.000 artikelen!

Portofino deluxe

klingsleuting
als alternatief
voor het cilinderslot
meerprijs per deur

bestelnr. 27-1026

€ 5,20

Markant design en frisse kleuren
brengen een vriendelijke sfeer
in uw kledingsruimte!

Accessoires vanaf pagina 198



buitenmaten:

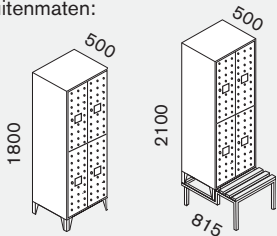

4 vakken

6 vakken

8 vakken

afdelingsbreedte
totaalbreedte

mm
mm

300
615

400
810

300
907

400
1200

300
1200

uitvoering met voeten, hoogte 1800 mm, met cilindersloten

bestelnr.
prijs

527-3011
416,-

527-3014
428,-

527-3012
579,-

527-3015
695,-

527-3013
695,-

uitvoering met ondergebouwde zitbank, hoogte 2100 mm, met cilindersloten

bestelnr.
prijs

527-3016
590,-

527-3019
625,-

527-3017
776,-

527-3020
904,-

527-3018
904,-

Kastenserie Portofino de luxe, voor hoge eisen aan design en uitvoering, kan worden geleverd in verschillende speciale uitvoeringen!!

Deuren met opvallend gatenpatroon en riant gedimensioneerde verzonken handgrepen met geïntegreerde naamplaat, eenvoudig uitwisselbaar.

Alle versies zijn beschikbaar als

- kledingkasten
- dubbelvaks kasten
- vakkenkasten
- op verzoek ook in een ruimtebesparende Z-bouw

Alle uitvoeringen kunnen op elke manier met elkaar gecombineerd worden, omdat de kastafmetingen altijd hetzelfde zijn.

Een breed scala aan accessoires maakt aanpassing aan individuele eisen mogelijk.

*Portofino
deluxe*



*** Direct zeer leuke kortingen op meer dan 25.000 artikelen!

Als alternatief kan de kast ook uitgevoerd worden met hoogwaardige, in hoogte **verstelbare roestvrijstalen voetjes.**

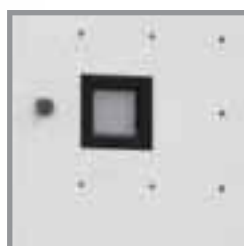

Markant design van riante gatenplaten en naamplaten



Hoogwaardig interieur inclusief stang met 2 grote haken



Grote greepopening met verende gelagerde naamplaat

Vakkenkasten



*Portofino
deluxe*



*** Direct zeer leuke kortingen op meer dan 25.000 artikelen!

**Kast
met 8 vakken**

bestelnr. 527-2024

€ **486,-**

**Kast
met 10 vakken**

bestelnr. 527-3026

€ **574,-**

**Kast
met 12 vakken**

bestelnr. 527-3023

€ **764,-**

Portofino

Op aanvraag zijn de deurfronten ook in 2 kleuren leverbaar. De bepaling voor het grafisch aanzicht is door het ruilen van de deuren moeiteloos mogelijk.

Accessoires
vanaf pagina 198



Classico

**Kast
met 20 vakken**

bestelnr. 527-1024

€ **771,-**



RAL 7035

RAL 3003

RAL 5010

RAL 7016

Vakkenkasten met 4 vakindelingen

buitenmaten: 									
		4 vakken		8 vakken		12 vakken		16 vakken	
afdelingsbreedte	mm	300	400	300	400	300	400	300	300
totaalbreedte	mm	322	420	615	810	907	1200	1200	1200

serie Portofino met 4 vakindelingen, met cilindersloten

Portofino

bestelnr.	527-2023	527-2031	527-2024	527-2032	527-2025	527-2033	527-2026
prijs	324,-	358,-	486,-	563,-	683,-	764,-	834,-

serie Portofino de luxe met 4 vakindelingen, met cilindersloten

Portofino
deluxe

bestelnr.	527-3021	527-2034	527-3022	527-2035	527-3023	527-2036	527-3024
prijs	370,-	382,-	567,-	597,-	764,-	811,-	973,-

serie Classico met 4 vakindelingen, met cilindersloten

Classico

bestelnr.	527-1017	---	527-1018	---	527-1019	---	527-1020
prijs	307,-	---	435,-	---	563,-	---	702,-

*** Direct zeer leuke kortingen op meer dan 25.000 artikelen!

Vakkenkasten met 5 vakindelingen

buitenmaten: 									
		5 vakken		10 vakken		15 vakken		20 vakken	
afdelingsbreedte	mm	300	300	300	300	300	300	300	300
totaalbreedte	mm	322	615	907	1200	1200	1200	1200	1200

serie Portofino met 5 vakindelingen, met cilindersloten

Portofino

bestelnr.	527-2027	527-2028	527-2029	527-2030
prijs	358,-	532,-	695,-	892,-

serie Portofino de luxe met 5 vakindelingen, met cilindersloten

Portofino
deluxe

bestelnr.	527-3025	527-3026	527-3027	527-3028
prijs	382,-	574,-	764,-	985,-

serie Classico met 5 vakindelingen, met cilindersloten

Classico

bestelnr.	527-1021	527-1022	527-1023	527-1024
prijs	331,-	470,-	609,-	771,-

Accessoires



Klinksluiting

alternatief voor het cilinderslot
bestelnr. 27-1026
€ **5,20**

Hangslot met instelbare cijfercombinatie

bestelnr. 27-1125
€ **21,-**

Hangslot

bestelnr. 27-1005
€ **21,-**



Cilinderslot

als enkele sluiting met 2 sleutels, meerprijs
bestelnr. 27-1126
€ **5,20**



Cilinderslot voor moedersleutelsysteem

met 2 sleutels, meerprijs
bestelnr. 27-1000
€ **5,20**

Hoofdsleutel voor moedersleutelsysteem

bestelnr. 27-1001
€ **27,-**



Mechanisch combinatieslot met instelbare cijfercombinatie

bestelnr. 27-1003
€ **58,-**

Electronisch cijferslot

bestelnr. 27-1004
€ **80,-**



Pandslot

bestelnr. 27-1002
€ **77,-**

Niet mogelijk om deze later te monteren, daarom aub gelijk meebestellen!



3-punts-vergrendeling

voor kledingkasten met doorlopende deuren
bestelnr. 27-1031
€ **22,-**



Deuropeningsbegrenzer

openingshoek ca. 90°
bestelnr. 27-1007
€ **22,-**

Niet mogelijk om deze later te monteren, daarom aub gelijk meebestellen!



Extra legbord voor kledingkasten

voor kastbreedte 300 mm
bestelnr. 27-1027
€ **24,-**

voor kastbreedte 400 mm
bestelnr. 27-1028
€ **29,-**



Tussenwand

voor 400 mm brede kledingkasten
bestelnr. 27-1016
€ **35,-**

Niet mogelijk om deze later te monteren, daarom aub gelijk meebestellen!

*** Direct zeer leuke kortingen op meer dan 25.000 artikelen!



schroeven voor hoogteverstelling

voor ongelijke vloeren

set van 4 stuks
bestelnr. 27-1015
€ **21,-**



kunststof beschermingsplaten voor de voeten

beschermen de voeten voor roestvorming bij intensieve, natte vloerreiniging en voor agressieve schoonmaakmiddelen, set van 4 stuks
bestelnr. 27-1025

€ **22,-**

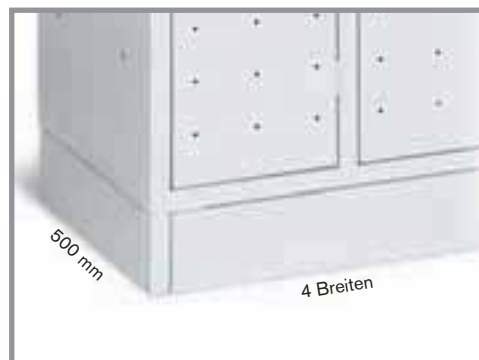

voetplaten

voor 4 kastbreedte en 500 mm kastdiepte

breedte 615 mm	27-1008	20,-
breedte 810 mm	27-1009	21,-
breedte 907 mm	27-1010	22,-
breedte 1200 mm	27-1011	23,-
diepte 2 x 500 mm	27-1012	23,-



*** Direct zeer leuke kortingen op meer dan 25.000 artikelen!

opzet dak

verhindert het opleggen van voorwerpen op de kasten, leverbaar voor 4 kastbreedtes:

breedte 615 mm	27-1017	52,-
breedte 810 mm	27-1018	57,-
breedte 907 mm	27-1019	64,-
breedte 1200 mm	27-1020	68,-



onderbouw-zitbank

achteraf te monteren voor alle kastuitvoeringen, leverbaar voor 4 kastbreedtes:

breedte 615 mm	27-1021	231,-
breedte 810 mm	27-1022	242,-
breedte 907 mm	27-1023	254,-
breedte 1200 mm	27-1024	266,-



roestvrij staal voeten

het design-alternatief voor standaarduitvoering, met uitschroefbare in hoogte verstelbare voeten prijzen op aanvraag

niet mogelijk om deze later te monteren, daarom aub gelijk meebestellen!



inrichting de luxe

stang met 2 haken
bestelnr. 27-1013
€ **14,-**



schoenenrooster

van kunststof
bestelnr. 27-1033
€ **17,-**



kleerhangers

uit gegalvaniseerde staaldraad, set van 2 stuks
bestelnr. 27-1029
€ **52,-**

kleerhangers met accessoiresbakje

bestelnr. 27-1030
€ **34,-**

Bureaustoelen

bekledingstof in blauw
bestelnr. 519-1004

bekledingstof in zwart
bestelnr. 519-1003

€ 103,-



bekledingstof in zwart
bestelnr. 519-1005

bekledingstof in blauw
bestelnr. 519-1006

€ 126,-



Bureaustoel met hoogwaardige stoffering van de zitting en rugleuning. Hoogteverstelling d.m.v. veiligheids-gasdrukveer.

Permanent-contact-mechaniek met verstelling van de rugleuning in hoogte, diepte en kanteling.

Armleuningen uit zwart kunststof.
Stabiel voetkruis uit kunststof met 5 veiligheids-dubbele wielen.

bekledingstof 100% synthetisch

*** Direct zeer leuke kortingen op meer dan 25.000 artikelen!

TAUROTRADE
BETRIEBSRICHTINGEN

Draaistoel met een hoge rugleuning XXL

Met een comfortabele, extra groot zit- en rugvlak.

- extra grote rugleuning traploos in hoogte verstelbaar
- grote, comfortabele zitting
- permanent-mec haniek, vastzetbaar
- sterke bekledingstof
- veiligheids-voetkruis met standaard-wielen in zwart
- zithoogte van 42-55 cm traploos verstelbaar

Draaistoel met een hoge rugleuning

- rugleuning met een traploze hoogteverstelling
- permanent-mec haniek, vastzetbaar
- zeer sterke bekledingstof
- veiligheids-voetkruis met standaard wielen in zwart
- zithoogte van 42-55 cm traploos verstelbaar

bekledingstof in blauw
bestelnr. 502-1014

bekledingstof in zwart
bestelnr. 502-1013

€ 150,-

Meerprijs voor verstelbare armleuningen

bestelnr. 502-1015
€ 72,-



bekledingstof in blauw
bestelnr. 502-1017

bekledingstof in zwart
bestelnr. 502-1016

€ 173,-

Meerprijs voor verstelbare armleuningen

bestelnr. 502-1015
€ 72,-

Bureaustoel Jupiter

- permanent-cont act-mechaniek
- in hoogte verstelbaar
- hoogte rugleuning 500-560 mm
- zitdiepte verstelbaar 400-450 mm
- breedte zitting 460 mm
- zithoogte verstelbaar door een gasveer 440-570 mm
- kunststof voetkruis, zwart
- bekleding 100% polyester



bekleding in zwart
bestelnr. 503-1020

bekleding in blauw
bestelnr. 503-1021

€ 87,-

armleuningen
bestelnr. 503-1022
€ 34,-



Bureaustoel Neo

- met wip-mechaniek
- hoogte rugleuning 585 mm
- diepte zitting 440 mm
- breedte zitting 490 mm
- zithoogte verstelbaar door een gasveer 410-535 mm
- kunststof voetkruis, zwart
- bekleding 100% polyester
- incl. armleuningen

bekleding in zwart
bestelnr. 503-1023

bekleding in blauw
bestelnr. 503-1024

€ 157,-



Wielen voor harde vloeren

passend voor alle modellen

bestelnr. 503-1031
€ 29,-

*** Direct zeer leuke kortingen op meer dan 25.000 artikelen

TAUROTRADE
BETRIEBSEINRICHTUNGEN

Bureaustoel Bizzi

- met synchroon-mechaniek
- zitting en rugleuning ergonomisch gevuld
- hoogte rugleuning 580 mm, in 5-hoogtes verstelbaar
- diepte zitting 450 mm
- breedte zitting 475 mm
- traploze gewichts- en hoogteverstelling door een gasveer 440-555 mm
- kunststof voetkruis, zwart
- bekleding 100% polyester



bekleding in zwart
bestelnr. 503-1025

bekleding in blauw
bestelnr. 503-1026

€ 180,-



Armleuningen, niet verstelbaar

voor Bizzi und Bizzi deluxe
bestelnr. 503-1029
€ 41,-

Bureaustoel Bizzi deluxe

idem als model Bizzi, maar uitgevoerd met extra verstelling van de zitdiepte



bekleding in zwart
bestelnr. 503-1027

bekleding in blauw
bestelnr. 503-1028

€ 266,-



Armleuningen, in hoogte verstelbaar

voor Bizzi und Bizzi deluxe
bestelnr. 503-1030
€ 80,-

Premium bureaustoelen

Premium draaistoel Lynx

- incl. armleuningen
- met comfort-wip mechaniek
- gepolijste aluminium voetkruis
- wielen standaard geschikt voor tapijtvloeren
- keuze voor de bekleding uit kunstleer of gekleurd leer, rugleuning in leerlook



Lynx kunstleer, zwart

bestelnr. 503-1043

€ 405,-

Lynx leer, zwart

bestelnr. 503-1044

€ 451,-

Luxe bureaustoel Lynx LB

- passend bij de premium draaistoel
- verchroomd stalen frame
- incl. armleuningen
- keuze voor de bekleding uit kunstleer of gekleurd leer, rug in leerlook



Lynx LB kunstleer, zwart

bestelnr. 503-1045

€ 300,-

Lynx LB leer, zwart

bestelnr. 503-1046

€ 347,-

wielen voor harde bodem voor Lynx en Sonata

bestelnr. 503-1047
€ 41,-

*** Direct zeer leuke kortingen op meer dan 25.000 artikelen!

Premium draaistoel Sonata XXL

- multiblock-mechaniek met 5-traps vergrendeling
- gepolijste aluminium armleuningen met beklede armleggers
- gepolijste aluminium voetkruis
- zithoogte verstelbaar van 460-555 mm
- zitbreedte 540 mm, zitdiepte 510 mm
- bekleding gekleurd leer
- rugleuning in leerlook
- met een vaste of verstelbare kopsteun
- **geschikt voor zwaardere personen tot 150 kg**



Sonata XXL, zwart met vaste kopsteun

bestelnr. 503-1040

€ 614,-



Sonata XXL, zwart met verstelbare kopsteun

bestelnr. 503-1041

€ 672,-

Luxe bureaustoel Sonata Lux

- armleuningen met beklede armleggers
- zitbreedte 540 mm, zitdiepte 530 mm
- bekleding gekleurd leer
- rugleuning in leerlook



Sonata Lux, zwart

bestelnr. 503-1042

€ 451,-

Bezoekersstoel Ariosa

- stapelbaar, gestoffeerd
- rugleuning met rondlopend metaalframe en gripuitsparing
- H x B x D: 865 x 505 x 505 mm
- zithoogte 470 mm
- frame poedercoating in zwart of aluzilver
- bekleding 100% polyester in blauw of zwart

frame in aluzilver, bekledingsstof in zwart

bestelnr. 503-1051

frame in aluzilver, bekledingsstof in blauw

bestelnr. 503-1050

€ 78,-

TAUROTRADE®
BETRIEBSEINRICHTUNGEN



frame in zwart, bekledingsstof in zwart

bestelnr. 503-1049

frame in zwart, bekledingsstof in blauw

bestelnr. 503-1048

€ 75,-

*** Direct zeer leuke kortingen op meer dan 25.000 artikelen!

Bezoekersstoel Styl

- stapelbaar tot max. 6 stuks
- zitting en rugleuning gestoffeerd
- achterkant rugleuning van zwart kunststof
- H x B x D: 830 x 500 x 440 mm
- zithoogte 480 mm
- met of zonder armleuningen leverbaar
- frame verchromd of zwarte poedercoating
- bekleding 100% polyester in blauw of zwart

zwart frame, bekledingsstof in zwart

bestelnr. 503-1053

zwart frame, bekledingsstof in blauw

bestelnr. 503-1052

€ 60,-

verchromd frame, bekledingsstof in zwart

bestelnr. 503-1055

verchromd frame, bekledingsstof in blauw

bestelnr. 503-1054

€ 66,-



zonder armleuningen



met armleuningen

zwart frame, bekledingsstof in zwart

bestelnr. 503-1057

zwart frame, bekledingsstof in blauw

bestelnr. 503-1056

€ 64,-

verchromd frame, bekledingsstof in zwart

bestelnr. 503-1059

verchromd frame, bekledingsstof in blauw

bestelnr. 503-1058

€ 68,-

Tafel-stoel combinaties

tafel-stoel-combinatie

- 1 tafel, 1200 × 800 mm
- 4 bezoekerstoelen Styl

verchromd frame,
bekledingsstof in zwart

bestelnr. 503-1106

€ 358,-

zwart frame, bekledingsstof in blauw

bestelnr. 503-1107

€ 358,-



Tafel-stoel-combinaties
met bezoekerstoel „Styl“



tafel-stoel-combinatie

- 1 klaptafel, 1200 × 800 mm, verchromd frame
- 4 bezoekerstoelen Styl

verchromd frame, bekledingsstof in zwart

bestelnr. 503-1108

€ 405,-



*** Direct zeer leuke kortingen op meer dan 25.000 artikelen!

tafel-stoel-combinatie

- 1 tafel, rond, ø 1000 mm
- 4 bezoekerstoelen Styl

verchromd frame,
bekledingsstof in zwart (geen afbeelding)

bestelnr. 503-1109

€ 405,-

zwart frame, bekledingsstof in blauw

bestelnr. 503-1110

€ 405,-



tafel-stoel-combinatie

- 1 tafel, 1600 × 800 mm
- 6 bezoekerstoelen Styl

verchromd frame,
bekledingsstof in blauw

bestelnr. 503-1111

€ 474,-

zwart frame,
bekledingsstof in blauw

bestelnr. 503-1112

€ 474,-



Tafel-stoel-combinaties met bezoekerstoel „Ariosa“



tafel-stoel-combinatie

- 1 tafel, rond, ø 1000 mm
- 4 bezoekerstoelen Ariosa

zwart frame, bekledingsstof in zwart

bestelnr. 503-1100

€ 440,-

zilver frame, bekledingsstof in blauw

bestelnr. 503-1101

€ 440,-



TAUROTRADE®
BETRIEBSEINRICHTUNGEN

*** Direct zeer leuke kortingen op meer dan 25.000 artikelen!

tafel-stoel-combinatie

- 1 tafel, 1200 × 800 mm
- 4 bezoekerstoelen Ariosa

zwart frame, bekledingsstof in zwart

bestelnr. 503-1102

€ 393,-

zilver frame, bekledingsstof in blauw

bestelnr. 503-1103

€ 393,-



tafel-stoel-combinatie

- 1 tafel, 1600 × 800 mm
- 6 bezoekerstoelen Ariosa

zwart frame, bekledingsstof in zwart (geen afbeelding)

bestelnr. 503-1104

€ 521,-

zilver frame, bekledingsstof in blauw

bestelnr. 503-1105

€ 521,-



Conferentiestoelen en tafels

bekleding van kunstleer
op aanvraag!

Aanbiedingsprijs voor een set met 4 stoelen!



ondergestel zwarte coating

bestelnr. 503-1008

€ **45,-**

set van 4 stuks

bestelnr. 503-1010

€ **174,-**

ondergestel verchromd

bestelnr. 503-1009

€ **53,-**

set van 4 stuks

bestelnr. 503-1009

€ **206,-**

conferentiestoelen, stapelbaar

- comfortabele bekleding, kleur van de stof: zwart
- ondergestel zwarte coating of verchromd
- zitbreedte: 475 mm
- zitdiepte: 415 mm
- rughoogte: 350 mm
- totale hoogte: 820 mm

*** Direct zeer leuke kortingen op meer dan 25.000 artikelen!

TAUROTRADE®
BETRIEBSEINRICHTUNGEN



tafel geschikt voor meerdere doeleinden, rond

- tafelblad lichtgrijs met een kunststof coating, ø 1000 mm
- staaldelen met coating lichtgrijs, RAL 7035
- ongemonteerde levering, eenvoudige montage

bestelnr. 500-1120

€ **203,-**



tafel geschikt voor meerdere doeleinden, rond

- tafelblad lichtgrijs met een kunststof coating, ø 1200 mm
- staaldelen met coating lichtgrijs, RAL 7035
- ongemonteerde levering, eenvoudige montage

bestelnr. 500-1121

€ **215,-**



tafel-stoel-combinatie

- 1 tafel, rond, ø 1000 mm
- 4 conferentiestoelen, stapelbaar

stoelen met zwart gecoat ondergestel

bestelnr. 500-1127

€ **335,-**

stoelen met verchromd ondergestel

bestelnr. 500-1128

€ **393,-**

tafel-stoel-combinatie

- 1 tafel, rond, ø 1200 mm
- 6 conferentiestoelen, stapelbaar

stoelen met zwart gecoat ondergestel

bestelnr. 500-1138

€ **405,-**

stoelen met verchromd ondergestel

bestelnr. 500-1139

€ **463,-**



*** Direct zeer leuke kortingen op meer dan 25.000 artikelen!



tafel-stoel-combinatie

- 1 tafel, 1200 x 800 mm
- 4 conferentiestoelen, stapelbaar

stoelen met zwart gecoat ondergestel

bestelnr. 500-1145

€ **289,-**

stoelen met verchromd ondergestel

bestelnr. 500-1146

€ **324,-**

tafel-stoel-combinatie

- 1 tafel, 1600 x 800 mm
- 6 conferentiestoelen, stapelbaar

stoelen met zwart gecoat ondergestel

bestelnr. 500-1143

€ **370,-**

stoelen met verchromd ondergestel

bestelnr. 500-1144

€ **428,-**



Zelfstandige koop = webshop = www.magazijninrichtingshop.nl ***
Inklapbare tafels en trapeziumvormige tafels

Klap tafels

- tafelblad met kunststof coating, decor lichtgrijs of beuken
- inklapbare voet in t-vorm uit verchromd vierkantbuis
- eenvoudige opbouw, plaatsbesparend op te bergen
- lengte 1200 of 1600 mm
 B x H: 1600 x 800 x 750 mm



uitvoering decor lichtgrijs
 lengte 1200 mm

bestelnr. 500-1167

€ **208,-**

uitvoering decor beuken
 lengte 1200 mm

bestelnr. 500-1168

€ **208,-**

uitvoering decor lichtgrijs
 lengte 1600 mm

bestelnr. 500-1150

€ **219,-**

uitvoering decor beuken
 lengte 1600 mm

bestelnr. 500-1149

€ **219,-**



*** Direct zeer leuke kortingen op meer dan 25.000 artikelen!

Trapeziumtafels

- veel combinaties, in 3 maten leverbaar
- frame van vierkant staalbuis, 30 x 30 mm
- lak in RAL 7035, lichtgrijs
- tafelblad 25 mm dik, kunststof afwerking in lichtgrijs, stootvaste omlijsting uit 3 mm dik kunststof
- eenvoudige zelfmontage



uitvoering 1200 x 600 mm

bestelnr. 500-1086

€ **161,-**

uitvoering 1400 x 700 mm

bestelnr. 500-1087

€ **173,-**

uitvoering 1600 x 800 mm

bestelnr. 500-1088

€ **196,-**

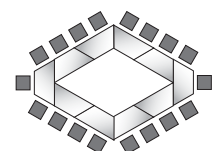
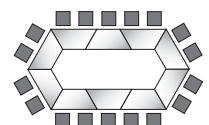
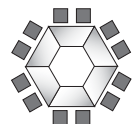

De perfecte uitvoering!

Voor zelfstandige, Start-up-onderneming,
of voor aparte inrichting van kantoor-werkplekken

Speciale aanbieding

bestelnr. 500-1043

€ 1.043,-

TAUROTRADE[®]
BETRIEBSEINRICHTINGEN

*** Direct zeer leuke kortingen op meer dan 25.000 artikelen!



Vleugeldeurkast

Solide staalplaatconstructie in lichtgrijs, RAL 7035, met 4 gelakte legborden, draagvermogen 50 kg (gelijkmatig verdeeld). Deuren met veiligheids-cilinderslot, sluit aan 2 kanten.

Schrijftafel-hoekcombinatie

Stabiele onderconstructie uit staal, gepoedercoat in lichtgrijs, RAL 7035. Voeten met versteldoppen voor eenvoudige zelfmontage. Solide tafelblad, 25 mm dik, met stootvaste omlijsting uit kunststof. Hoekplaat voor computer-werkplek met extra steunpoot voor hoge belasting, werkhogte 750 mm.

Bestaande uit:

1 werktafel	800 × 800 mm
1 werktafel	1200 × 800 mm
1 PC-hoekplaat	1250 × 1250 mm
1 extra poot voor hoekplaat	

Comfort-bureaustoel

met hoogwaardige stoffering in zitting- en rugstuk, 100% synthetisch, zwart/grijs. Hoogteverstelling d.m.v. veiligheids-gasdrukveer.

CPT-system, verstelling van de rugleuning in hoogte, diepte en kanteling. Armleuningen uit zwart kunststof. kruisvoet met 5 veiligheids-dubbele wielen.

zitbreedte ca.	460 mm
zitdiepte ca.	435-450 mm
zithoogte ca.	455-585 mm

2 Rolblokken

Gelakte staalplaat constructie kogelgelagerde schuifladen met telescoopgeleidingen (100%) centrale vergrendeling, op 4 kunststof zwenkwielen met vastzetters
H × B × D: 622 × 460 × 795 mm

Uitvoering 1:

met 3 schuifladen, schuiflade-hoogte 153 mm

Uitvoering 2:

met 2 schuifladen, waarvan 1 als hangmappenlade

Schrijftafel-combinaties

Hoek-combinatie 1

1200 / 800 mm

bestelnr. 500-1044

speciale prijs € **672,-**



Combinatie 1:

- 1 werktafel 800 × 800 mm
- 1 werktafel 1200 × 800 mm
- 1 PC-hoekplaat 1250 × 1250 mm
- 1 steunpoot voor hoekplaat
- 1 rolkast uitvoering 1
- 1 rolkast uitvoering 2

Bureaustoel

*** Direct verzending met kortingen op meer dan 25.000 artikelen!

bestelnr. 500-1005
€ **126,-**

Schrijftafel-combinaties

Uit de enkele componenten kan voor elke ruimte-situatie een optimale schrijftafel-combinatie samengesteld worden. Werktafels in 3 afmetingen worden apart van elkaar of in combinatie met een PC-hoekplaat verbonden worden. Eenvoudige zelfmontage!

Stabiele frameconstructie uit staal met hoogwaardige poedercoating in lichtgrijs, RAL 7035.

Voeten met verstelkappen voor ongelijke vloeren.

Solide tafelbladen, 25 mm dik, met lichtgrijs en stootvaste omlijsting uit 3 mm dik kunststof.

Hoekplaat voor computer-werkplaat met

extra steunpoot voor hoge belasting.

De werkhogte bedraagt 750 mm.



Werktafel



800 × 800 mm

bestelnr. 500-1022

€ **103,-**

1200 × 800 mm

bestelnr. 500-1023

€ **161,-**

1600 × 800 mm

bestelnr. 500-1024

€ **173,-**



PC-hoekplaat

met extra steunvoet voor hoge belasting

1250 × 1250 mm

bestelnr. 500-1045

€ **266,-**

TAUROTRADE®
BETRIEBSEINRICHTUNGEN

Combinatie 2:

- 1 werktafel 1600 × 800 mm
- 1 werktafel 1200 × 800 mm
- 1 PC-hoekplaat 1250 × 1250 mm
- 1 steunpoot voor hoekplaat
- 1 rolkast uitvoering 1
- 1 rolkast uitvoering 2

Hoek-combinatie 2

600 / 1200 mm

bestelnr. 500-1046

speciale prijs € **695,-**



*** Direct zeer leuke kortingen op meer dan 25.000 artikelen!

bureaustoel

bestelnr. 519-1005

€ **126,-**

Rolkast

Gelakte staalplaat constructie, kogelgelagerde schuifladen met telescoopgeleidingen en centrale vergrendeling, op 4 kunststof zwenkwielen met vastzetters.

Uitvoering 1:

Met 3 schuifladen,

bestelnr. 500-1047

€ **231,-**



Uitvoering 2:

Met 2 schuifladen, een als hangmappenlade

bestelnr. 500-1048

€ **226,-**



Uitvoering 3:

Met 3 schuifladen,

bestelnr. 500-1151

€ **231,-**



Uitvoering 4:

Met 2 schuifladen, een als hangmappenlade

bestelnr. 500-1152

€ **226,-**



H × B × D: 610 × 460 × 790 mm

H × B × D: 610 × 400 × 600 mm

Hangmappenkasten

- kogelgelagerde telescoopgeleiding, voll. uittrekbaar
- uittrekbeveiliging en centraalsluiting
- schuifladen zijden en -bodem gesloten
- mappen vallen er niet doorheen
- draagvermogen per schuiflade:
éénbaans 40 kg, tweebaans 60 kg
- afwerking lichtgrijs, RAL 7035



*** Direct zeer leuke kortingen op meer dan 25.000 artikelen!

onze top-aanbieding:

1 éénbaans kast en
1 tweebaanskast





als set slechts

bestelnr. 500-1070 **€ 660,-**

(bestaande uit bestelnr. 500-1049 en bestelnr. 500-1050)

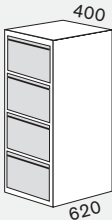
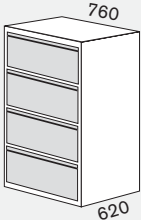
TAUROTRADE®
BETRIEBSEINRICHTUNGEN

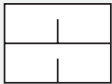
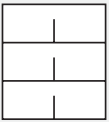
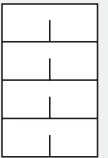

		éénbaans uitvoering			tweebaans uitvoering		
							
	schuifladen hoogte mm	2 712	3 1015	4 1325	2 712	3 1015	4 1325

Hangmappenkasten

voor mappen DIN A4	bestelnr. prijs	500-1071 231,-	500-1072 273,-	500-1049 300,-	500-1073 324,-	500-1074 393,-	500-1050 463,-
-----------------------	--------------------	-------------------	-------------------	-------------------	-------------------	-------------------	-------------------



TAUROSARK®
BETRIEBSRICHTUNGEN



*** Direct zeer leuke kortingen op meer dan 25.000 artikelen!

Extra legbord, gelakt

25 × 1190 × 350 mm

bestelnr. 500-1201

€ 32,-

Schuifdeurkast

met 4 legborden

H × B × D: 1950 × 1200 × 450 mm

bestelnr. 500-1200

€ 405,-



Opzetkast met schuifdeuren

zonder legbord

H × B × D: 450 × 1200 × 450 mm

bestelnr. 500-1067

€ 196,-



Bijzetkast met schuifdeuren

met 1 legbord

H × B × D: 750 × 1200 × 450 mm

bestelnr. 500-1010

€ 266,-



Bijzetkast met schuifdeuren

met 2 legborden

H × B × D: 1090 × 1200 × 450 mm

bestelnr. 500-1012

€ 300,-



Schuifdeurkasten

solide constructie van staalplaat, poedercoat in RAL 7035, lichtgrijs

legborden gelakt, draagvermogen 50 kg per legbord, in hoogte verstelbaar in een raster van 50 mm

Draaideurkasten ECO-serie



*** Direct zeer leuke kortingen op meer dan 25.000 artikelen!

H x B x D: 1950 x 925 x 420 mm
bestelnr. 500-1061

€ 266,-

Bij een bestelling van meerdere kasten kunnen gelijksluitende sloten besteld worden
meerprijs per slot:
bestelnr. 500-1260 € 17,-



TAUROTRADE[®]
BETRIEBSEINRICHTUNGEN

Solide constructie uit staal, leverbaar in 12 uitvoeringen. Kleur in lichtgrijs RAL 7035.
Naar wens ook met deuren in gentiaanblauw, RAL 5010, leverbaar. Met 4 legborden,
draagvermogen per legbord 50 kg. In hoogte verstelbaar, afstand ca. 50 mm.



Opzetkasten,
breedte 925 en 1200 mm



Bijzetkasten,
breedte 800, 925 en 1200 mm



Draaideurkasten,
breedte 800, 925 en 1200 mm



Mappen-kleding-kasten,
breedte 800 en 925 mm



Draaideurkasten ECO-serie





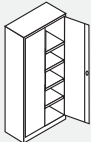
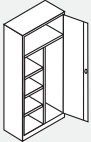

Als set bijzonder voordelig:

1 grote kast 1950 × 920 × 420 mm
1 kleine kast 1800 × 800 × 380 mm
bij het transport past de kleine in de grote kast!

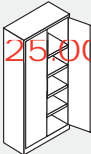

met deuren in RAL 7035 500-1052 **370,-**
met deuren in RAL 5010 500-1055 **370,-**

Draaideurkasten breedte 800 mm					
		bijzetkast	bijzetkast	draaideurkast	mappen- kleding-kast
hoogte: mm		750	1000	1800	1800
diepte: mm		380	380	380	380
aantal legborden / draagverm. kg		1 / 50	2 / 50	4 / 50	3 + 1 / 50
draaideurkasten, breedte 800 mm					
deuren in RAL 7035	bestelnr.	500-1172	500-1173	500-1058	500-1165
deuren in RAL 5010	bestelnr.	500-1181	500-1183	500-1064	500-1164
prijs		208,-	231,-	208,-	289,-
extra legbord, gelakt, draagvermogen 50 kg					
bestelnr.		540-1068	540-1068	540-1068	---
prijs		29,-	29,-	29,-	---

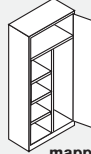

Draaideurkasten breedte 925 mm							
		opzetkast	bijzetkast	bijzetkast	draaideurkast	draaideurkast	mappen- kleding-kast
hoogte: mm		450	1000	1200	1950	1950	1950
diepte: mm		420	420	420	420	500	420
aantal legborden / draagverm. kg		---	2 / 50	2 / 50	4 / 50	4 / 50	3 + 1 / 50
draaideurkasten, breedte 925 mm							
deuren in RAL 7035	bestelnr.	500-1174	500-1175	500-1176	500-1061	500-1162	500-1060
deuren in RAL 5010	bestelnr.	500-1185	500-1182	500-1184	500-1066	500-1160	500-1059
prijs		184,-	242,-	254,-	266,-	335,-	358,-
extra legbord, gelakt, draagvermogen 50 kg							
bestelnr.		---	540-1069	540-1069	540-1069	500-1193	---
prijs		---	31,-	31,-	31,-	34,-	---

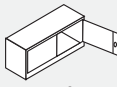
*** Direct zeer leuke kortingen op meer dan 25.000 artikelen!

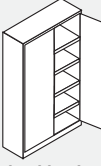
Draaideurkasten breedte 1200 mm				
		opzetkast	bijzetkast	draaideurkast
hoogte: mm		450	1200	1950
diepte: mm		420	420	420
aantal legborden / draagverm. kg		---	2 / 50	4 / 50
draaideurkasten, breedte 1200 mm				
deuren in RAL 7035	bestelnr.	500-1177	500-1178	500-1007
deuren in RAL 5010	bestelnr.	500-1159	500-1186	540-1140
prijs		191,-	319,-	370,-
extra legbord, gelakt, draagvermogen 50 kg				
bestelnr.		---	500-1195	500-1195
prijs		---	35,-	35,-



TAUROTRADE®
BETRIEBSEINRICHTUNGEN

RAL 7035

RAL 5010

Roldeurkasten



*** Direct zeer leuke kortingen op meer dan 25.000 artikelen!

TAUROTRADE®
BETRIEBSRICHTUNGEN

Extra legbord

H x B x D: 28 x 1045 x 390 mm

bestelnr. 500-1005

€ 32,-

Roldeurkast

solide constructie van staalplaat
poedercoat in RAL 7035, lichtgrijs
met 4 legborden, gelakt,
in hoogte verstelbaar in een raster van 75 mm
roldeuren van kunststof
slot met 2 sleutels
H x B x D: 1950 x 1200 x 460 mm

bestelnr. 500-1004

€ 416,-



Opzetkast

zonder legbord

H x B x D: 450 x 1200 x 460 mm

RAL 7035, lichtgrijs

bestelnr. 500-1137

€ 226,-



Roldeurkast

met 1 legbord

H x B x D: 750 x 1200 x 460 mm

RAL 7035, lichtgrijs

bestelnr. 500-1003

€ 335,-



Roldeurkast

met 2 legborden

H x B x D: 1050 x 1200 x 460 mm

RAL 7035, lichtgrijs

bestelnr. 500-1006

€ 347,-



- kasthuis uit kras- en stootvaste, geleverde polystyrol
- binnenstructuur van metaal
- roldeuren van 15 mm polypropyleen-lamellen, voor een optimaal compleet overzicht om op te bergen
- zwarte metalen legborden geschikt voor hangmappensysteem, verstelbaar in 8 cm raster
- draaglast per legbord tot 75 kg
- uitvoering met 2 legborden H x B x D: 1040 x 1100 x 415 mm
- uitvoering met 4 legborden H x B x D: 2040 x 1100 x 415 mm
- ongemonteerde levering, eenvoudige montage, binnen 5 minuten



greep opening met beweegbare afdekrail, slot met genummerde sleutels

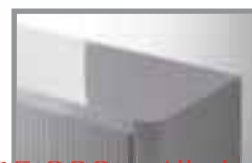

afgeronde kanten, bij hoogte 1040 mm gepolijste toplaag

*** Direct zeer leuke kortingen op meer dan 25.000 artikelen!



zwart / zwart		lichtgrijs / lichtgrijs		anthraciet / lichtgrijs		lichtgrijs / anthraciet		wit / zwart		wit / groen	
bestelnr.	prijs	bestelnr.	prijs	bestelnr.	prijs	bestelnr.	prijs	bestelnr.	prijs	bestelnr.	Preis
roldeurkast met 2 legborden, hoogte 1040 mm											
516-1100	354,-	516-1101	365,-	516-1102	365,-	516-1103	365,-	516-1104	365,-	516-1105	365,-
roldeurkast met 4 legborden, hoogte 2040 mm											
516-1106	544,-	516-1107	567,-	516-1108	567,-	516-1109	567,-	516-1110	567,-	516-1111	567,-

sorteersysteem voor een horizontaal archief

huis van polystyrol voor een formaat tot 24 x 32 cm, totale breedte 857 mm
hoogte vak 56 mm / hoogte schuiflade 62 mm, levering met etiketten en etikethouders

formulierenblok, stapelbaar

met 15 vakken,
H x D: 310 x 327 mm

zwart	516-1140	126,-
grijs	516-1141	126,-



schuiflade element

met 12 schuifladen,
H x D: 342 x 350 mm

zwart	516-1142	161,-
grijs	516-1143	161,-



Sorteerstations



Sorteerstation

- Voor eenvoudig en snel sorteren voor een grote hoeveelheid papieren
- gemaakt van hoogwaardige en zwaar belastbare polystyrol
- met 24 en 36 vakken voor het formaat DIN A4 leverbaar
- licht en zeker op elkaar te stapelen
- nuttige maat per vak H x B x D: 58 x 220 x 297 mm
- levering is incl. etikettenhouders en etiketten
- uitvoering in lichtgrijs, antraciet of zwart

PAPERFLOW

*** Direct zeer leuke kortingen op meer dan 25.000 artikelen!



€ 173,-

met 24 vakken

3 x 8 vakken

H x B x D : 548 x 674 x 308 mm

in lichtgrijs

bestelnr. 516-1030

in antraciet

bestelnr. 516-1037

in zwart

bestelnr. 516-1036



€ 219,-

met 36 vakken

3 x 12 vakken

H x B x D : 791 x 674 x 308 mm

in lichtgrijs

bestelnr. 516-1031

in antraciet

bestelnr. 516-1039

in zwart

bestelnr. 516-1038





6 × A4,
verticale vakken
bestelnr.
516-1150



20 × A4,
verticale vakken
bestelnr.
516-1154



50 × A4,
verticale vakken
bestelnr.
516-1159

*** Direct zeer leuke kortingen op meer dan 25.000 artikelen!



6 × A4,
horizontale vakken
bestelnr.
516-1153



25 × A4,
verticale vakken
bestelnr.
516-1156

Sorteer-wandborden

- tijdloos design, past in elke omgeving
- direct te gebruiken, voorzien van bevestigingsgaten
- schroeven worden meegeleverd
- van hoogwaardig polystyrol, in zwart of grijs
- uitvoeringen voor verticale en horizontale presentatie van documenten

uitvoering	zicht mm	vakmaat mm	H × B × D: mm	gewicht	zwart	grijs	prijs
horizontale vakken, 6 A4	49	200 × 305 × 15	502 × 311 × 79	1,8	516-1150	516-1151	64,-
verticale vakken, 6 A4	70	290 × 228 × 15	712 × 236 × 83	2,0	516-1152	516-1153	66,-
verticale vakken, 2 × 10 A4	50	295 × 234 × 10	865 × 544 × 106	7,0	516-1154	516-1155	203,-
verticale vakken, 25 A4	30	295 × 234 × 6	1120 × 273 × 129	7,2	516-1156	516-1157	215,-
verticale vakken, 2 × 25 A4	30	295 × 234 × 6	1120 × 544 × 129	14,7	516-1158	516-1159	296,-

Mobiele tussenwanden

Mobiele tussenwanden

voor organisatie of afgrenzingen voor individuele werkplaatsen, beursstand etc.



- mobiel en stationair inzetbaar
- transparant of aluminium kleur
- vormvast, licht aluminiumframe
- altijd 1 vaste voet en 1 voet met wielen
- verbinding aan elkaar door kunststof clips
- maat H x B x D: 1700 x 760 x 20 mm
- levering als VP met 2 stuks
- gewicht: 9,5 kg / VP 19 kg

Mobiele tussenwanden met acrylglas

- mobiel en stationair inzetbaar
- tussenwanden van acrylglas (PMMA), 4 mm dik
- vormvast, licht aluminiumframe
- altijd 1 vaste voet en 1 voet met wielen
- verbinding aan elkaar door kunststof clips
- maat H x B x D: 1700 x 760 x 44 mm
- levering als VP met 2 stuks

bestelnr. 516-1199

€ 509,-

Direct zeer leuke kortingen op meer dan 25.000 artikelen!



PAPERFLOW

transparant

bestelnr. 516-1000
€ 416,-

aluminium kleur

bestelnr. 516-1001
€ 416,-

Naambordstelsysteem

- tijdloos design, geschikt voor iedere omgeving
- om neer te zetten of voor montage middels schroeven of dubbelzijdige tape, plat of afstaand aan deuren of wand
- lijst van polystyrol, aluminium kleur
- venster van kristal polystyrol
- leverbaar in 4 maten

naambord

H x B x D: 65 x 115 x 20 mm
VE met 10 stuks

bestelnr. 516-1002
€ 75,-

bord DIN A5

H x B x D: 160 x 230 x 25 mm
VE met 5 stuks

bestelnr. 516-1004
€ 78,-

bord DIN A6

H x B x D: 115 x 170 x 25 mm
VE met 5 stuks

bestelnr. 516-1003
€ 53,-

bord DIN A4

H x B x D: 310 x 230 x 25 mm
VE met 5 stuks

bestelnr. 516-1005
€ 126,-





Info display

- tijdloos design, geschikt voor iedere omgeving
- grote gripopening voor het licht uitnemen van de documenten
- eenvoudige wandmontage met schroeven of dubbelzijdige tape
- lijst van polystyrol, aluminium kleur
- venster van kristal polystyrol
- voor DIN A4 : H x B x D: 322 x 237 x 23 mm
levering als VP met 4 stuks
- voor DIN A3 : H x B x D: 322 x 448 x 23 mm
levering per stuk

VE met 4 stuks DIN A4:

bestelnr. 516-1021
€ 65,-

1 stuk DIN A3:

bestelnr. 516-1022
€ 44,-

PAPERFLOW

Wandhouder voor prospectus

- leverbaar voor de formaten DIN A5, A4, 1/3 A4 en 240 x 320 mm
- alleen of gecombineerd inzetbaar
- eenvoudige wandmontage met schroeven
- kasthuis van polystyrol, aluminium kleur of antraciet
- zichtvenster van kristal polystyrol

formaat:	H x B x D: mm	aluminium	antraciet	prijs
240 x 320 dwars	650 x 395 x 95	516-1007	516-1008	60,-
DIN A4	650 x 290 x 95	516-1023	516-1024	52,-
DIN A5	650 x 227 x 95	516-1025	516-1026	45,-
1/3 DIN A4	650 x 180 x 95	516-1027	516-1028	41,-



240 x 320 dwars



DIN A4

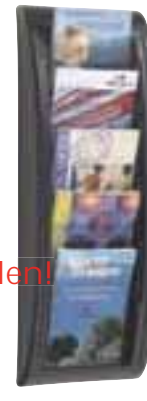

DIN A5



1/3 DIN A4

*** Direct zeer leuke kortingen op meer dan 25.000 artikelen!



combineerbaar tot complete wandstellingen

Driezijdige prospectstaanders

- 3 x 8 doorzichtige vakken DIN A4
- van hoogwaardige polystyrol
- binnenstructuur van aluminium
- 3 lichtlopende wielen
- losse levering, eenvoudige montage

B x H x D: 302 x 1670 x 382 mm



Borden prospecthouder

- frame van metaal, aluminium kleur
- 7 vakken van hoogwaardig polystyrol
- eenvoudige montage

Uitvoering 7 x DIN A4, vakken transparant

- incl. transporttas voor mobiele inzet
- buitenafmeting H x B x D: 1150 x 250 x 360 mm



incl. transporttas



uitvoering		
7 x DIN A4	516-1019	208,-

Kunststof sorteerwagen

**Alles sorteren en
in een flits terugvinden!**

Sorteerwagen, basic

- met 8 of 16 schuifladen
- huis en schuifladen van grijs of zwart polystyrol
- schuiflade binnen H 62 × B 240 × D 320 mm
- met 4 lichtlopenden wielen
- incl. etiketten en etikethouders
- half-gemonteerde levering



sorteerwagen, basic met 8 schuifladen
H × B × D: 715 × 316 × 343 mm

grijs	516-1087	126,-
-------	----------	--------------



sorteerwagen, basic met 16 schuifladen
H × B × D: 715 × 580 × 343 mm

grijs	516-1088	196,-
-------	----------	--------------



Sorteerwagen, top

- met 19 mm gemelamineerde plaat, beuken
- met 8 of 16 schuifladen
- huis en schuifladen van grijs of zwart polystyrol
- schuiflade binnen H 62 × B 240 × D 320 mm
- met 4 lichtlopenden wielen
- incl. etiketten en etikethouders
- half-gemonteerde levering



sorteerwagen, top met 8 schuifladen
H × B × D: 715 × 316 × 343 mm

grijs	516-1165	138,-
zwart	516-1166	138,-



sorteerwagen, top met 16 schuifladen
H × B × D: 715 × 580 × 343 mm

grijs	516-1167	219,-
zwart	516-1168	219,-

Sorteerwagen met vakken

- met 19 mm gemelamineerde plaat, beuken
- huis van grijs of zwart polystyrol
- maten H 720 × B 514 × D 330 mm
- met 4 lichtlopenden wielen, 2 vastzetters
- ongemonteerde versie, makkelijke opbouw



sorteerwagen met 2 vakken
vak boven H 214 × B 504 × D 321 mm
vak onder H 360 × B 504 × D 321 mm

grijs	516-1169	150,-
zwart	516-1170	150,-



sorteerwagen met 9 vakken
7 vakken H 85 × B 250 × D 321 mm
opbergvak boven H 295 × B 250 × D 321 mm
opbergvak onder H 361 × B 250 × D 321 mm

grijs	516-1171	161,-
zwart	516-1172	161,-



sorteerwagen met 14 vakken
alle vakken H 85 × B 250 × D 321 mm

grijs	516-1173	161,-
zwart	516-1174	161,-

**Perfekte ergonomie.
Robuust en esthetisch.
Snelle sortering.**



Opslagruimte binnen bereik!

Rolwagen van polysterol

- huis van grijs of zwart polystyrol
- met 4 lichtlopende wielen, 2 vastzetters
- ongemonteerde versie, makkelijke opbouw
- draagvermogen per legbord 10 kg



rolwagen met 2 vakken, H 611 mm
maten H 611 × B 651 × D 330 mm
vak boven H 140 × B 600 × D 300 mm
vak onder H 360 × B 600 × D 300 mm

grijs	516-1095	133,-
zwart	516-1175	133,-



rolwagen met 2 vakken, H 864 mm
maten H 864 × B 651 × D 330 mm
alle vakken H 360 × B 600 × D 300 mm

grijs	516-1176	138,-
zwart	516-1094	138,-



rolwagen met 3 vakken, H 1246 mm
maten H 1246 × B 651 × D 330 mm
alle vakken H 140 × B 600 × D 300 mm

grijs	516-1065	173,-
zwart	516-1177	173,-

*** Direct zeer leuke kortingen op meer dan 25.000 artikelen!

Kunststof Sideboard

- huis van polystyrol
- kleur grijs / antraciet
- ongemonteerde versie, makkelijke opbouw



sideboard met 4 vakken
maten H 778 × B 790 × T 330 mm
4 vakken H 340 × B 360 × T 300 mm

bestelnr. 516-1178

€ **122,-**



sideboard met 6 vakken
maten H 1148 × B 790 × T 330 mm
6 vakken H 340 × B 360 × T 300 mm

bestelnr. 516-1066

€ **173,-**

Kapstokken

Kapstokken

De kapstok „easyCloth“ is uit 100% staal vervaardigd.
De stabiele standaardvoet met \varnothing 350 mm garandeert een perfecte stabiliteit.
De lekbak is eenvoudig te reinigen. Hoge krasbestendigheid door epoxy coating.

- kleur antraciet, wit
- alle modellen met parapluhouder voor 6 paraplu's
- maten: H 1750 × B 350 × D 350 mm
- eenvoudige en snelle opbouw



model A
met 6 kapstokhaken
bestelnr. 516-1160
€ 100,-



model B
met 8 kapstokhaken
bestelnr. 516-1161
€ 103,-



model C
met 10 kapstokhaken
bestelnr. 516-1162
€ 108,-



model D
met 12 kapstokhaken
bestelnr. 516-1163
€ 110,-

*** Direct zeer leuke kortingen op meer dan 25.000 artikelen!



stabiele standaardvoet \varnothing 350 mm



paraplubak voor 6 paraplu's

Paraplubak van staal
uitvoering geschikt voor
6 paraplu's
H 582 × B 350 × D 350 mm
bestelnr. 516-1164

€ 72,-



**PAPERFLOW**

Vuilvangmatten voor de entree

vuilvangmat „Entré“

hoge duurzaamheid met borsteleffect en een hoog absorptievermogen (5 l/m²). Eenvoudige reiniging met borstel en warm water (30°C).

- totale hoogte 10 mm
- kleur grijs

maten B 900 × L1500 mm	516-2000	87,-
------------------------	----------	-------------

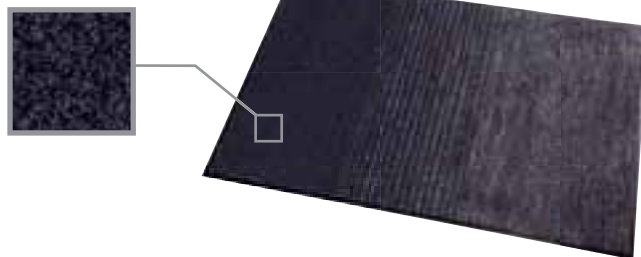

Vuilvangmatten voor binnen

vuilvangmat „Basic“

gemaakt van hoogwaardig polypropyleen met veloursloek. Zeer goede grip op de vloer dankzij de anti-slip vinylrug.

- totale hoogte 8 mm
- kleur grijs, andere kleuren op aanvraag

maten B 600 × L 900 mm	516-2001	32,-
maten B 900 × L1500 mm	516-2002	52,-

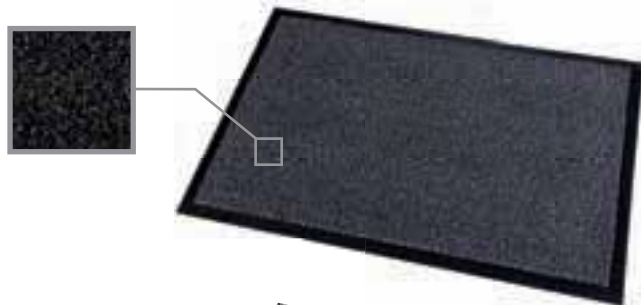

vuilvangmat „Premium“

gemaakt van hoogwaardig polyamide met veloursloek. Zeer goede slijtvastheid en UV-bestendigheid. Geschikt voor drukbezochte gebieden.

Rand en rug in anti-slip vinyl.

- totale hoogte 10 mm
- kleur grijs, andere kleuren op aanvraag

maten B 600 × L 900 mm	516-2003	38,-
maten B 900 × L1500 mm	516-2004	80,-



vuilvangmat „Absorbant“

gemaakt van hoogwaardig polypropyleen-microvezel met veloursloek. Zeer hoog absorptievermogen (2,4 l/m²).

Rand en rug in anti-slip vinyl.

- totale hoogte 9 mm
- kleur grijs, andere kleuren op aanvraag

maten B 600 × L 800 mm	516-2005	34,-
------------------------	----------	-------------



Vuilvangmatten voor buiten

vuilvangmat „Universal“

geschikt voor binnen- en buitengebruik met borsteleffect. gemaakt van hoogwaardig borstelpolypropyleen met veloursloek. Zeer goede slijtvastheid.

Rand en rug in anti-slip vinyl.

- totale hoogte 10 mm
- kleur zwart, andere kleuren op aanvraag

maten B 600 × L 900 mm	516-2007	34,-
maten B 900 × L1500 mm	516-2008	68,-



Rubber deurmat, 100% rubber

met grote borstelkracht voor de zolen van de schoenen door de flexibele noppen. Afgeschuinde randen en temperatuurbestendig.

- kleur zwart, andere kleuren op aanvraag

maten B 600 × L 800 mm	516-2009	32,-
maten B 900 × L1000 mm	516-2010	39,-

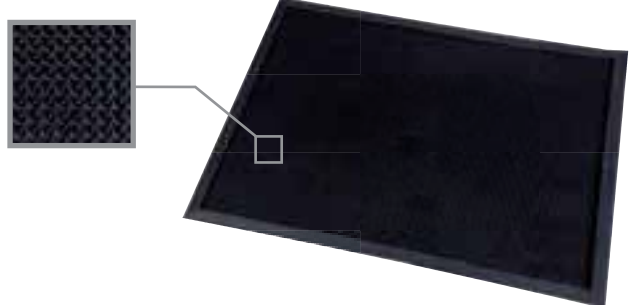

Prospectkasten



*** Direct zeer leuke kortingen op meer dan 25.000 artikelen!

met 5 legborden

bestelnr. 500-1169

€ 335,-

TAUROTRADE®
BETRIEBSEINRICHTUNGEN

Prospectkasten

- solide gelaste staalconstructie
- met inklapbare legborden
- incl. elastische spanbanden voor het vasthouden van de prospecten
- H x B x D: 1950 x 1000 x 420 mm
- hoogwaardige coating in RAL 7035, lichtgrijs



met 3 legborden

en een vleugel deur-kastvak met 2 ordnerhoogtes

bestelnr. 500-1170

€ 370,-



met 3 legborden

en een roldeur-kastvak met 2 ordnerhoogtes

bestelnr. 500-1171

€ 382,-

Mobiele prospectstaanders



TAUOSTARK®



met 10 vakken, stationair

maten vak 198 × 225 mm
H × B × D: 1620 × 300 × 385 mm

zwart/acryl	516-1082	161,-
metallic/acryl	516-1085	173,-

met 16 vakken, verrijdbaar

maten vak 198 × 225 mm
H × B × D: 1675 × 300 × 385 mm

zwart/acryl	516-1081	184,-
metallic/acryl	516-1086	196,-

met 4 verstelbare legborden

maten legbord 275 × 327 mm
H × B × D: 1675 × 330 × 385 mm

zwart/zwart	516-1080	161,-
zwart/grijs	516-1083	161,-
metallic/metallic	516-1084	184,-

met 5 verstelbare legborden

maten legbord 275 × 327 mm
H × B × D: 1675 × 330 × 385 mm

zwart/zwart	516-1010	161,-
zwart/grijs	516-1011	161,-
metallic/metallic	516-1012	191,-

Mobiele prospectstellingen

- legborden van hoogwaardig polystyrol in 3 kleuren naar keuze
- zijdelen van hoogwaardig polystyrol met metaalstructuur
- lichtlopende wielen
- ongemonteerde levering, eenvoudige montage

- voor 1 of 3 × DIN A4+ (240 × 320 mm)
- telkens tot 350 pagina's (80 g/ m²)
- legborden met 40 mm opstaande rand
- hoogteverstelling in een raster van 20 mm
- hoekverstelling 0° - 45° - 75°

*** Direct zeer leuke kortingen op meer dan 25.000 artikelen!



met 4 verstelbare legborden

maten legbord 780 × 327 mm
H × B × D: 1675 × 830 × 385 mm

zwart/zwart	516-1070	208,-
zwart/grijs	516-1073	208,-
metallic/metallic	516-1076	231,-

met 5 verstelbare legborden

maten legbord 780 × 327 mm
H × B × D: 1675 × 830 × 385 mm

zwart/zwart	516-1013	203,-
zwart/grijs	516-1014	203,-
metallic/metallic	516-1015	231,-

met frame voor affiche DIN A1

maten frame affiche 745 × 910 mm
H × B × D: 1675 × 830 × 385 mm

zwart/zwart	516-1072	231,-
zwart/grijs	516-1075	231,-
metallic/metallic	516-1078	254,-

met vakkenkast

in lichtgrijs / antraciet
kastvak: 395 × 780 × 390 mm
H × B × D: 1675 × 830 × 385 mm

zwart/zwart	516-1071	312,-
zwart/grijs	516-1074	312,-
metallic/metallic	516-1077	335,-

Wielen



De TPE-wielen bestaan uit een hoogwaardig, thermoplastisch elastomeer-rubber met een hardheid van 65-70 shore A, spoorvrij, grijs, op een kunststof velg van polypropyleen. Het inzetbereik volstaat van -20 tot +60 °C. Door de geringe rolweerstand bieden deze wielen een hoog rijcomfort en een geluidsarme loop. De seriematige draadasbescherming houdt vuil en vocht van de hoogwaardige kogellagers tegen.

ROTAURO®
TRANSPORTGERÄTE

Huis van geperst staal, verzinkt, dubbele kogeldraaikrans in de zwenkop, wielas met moer, stofafdichting

- banden: TPE
- wielkern: kunststof
- naaf: kogellager



wiel-ø	mm	100	125	160	200
draagvermogen	kg	135	165	205	250
bouwhoogte h	mm	125	155	195	235
plaatgrootte	L x B mm	105 x 80	105 x 80	135 x 110	135 x 110
schroefgaten-ø D	mm	9	9	11	11
afstand schroefgaten	s x t mm	80 / 77 x 60	80 / 77 x 60	105 x 84 / 76	105 x 84 / 76
wiellagering		kogellager	kogellager	kogellager	kogellager
zwenkwiel bestelnr	.	48-330	48-333	48-336	48-339
prijs		17,80	18,90	25,40	27,30
zwenkwiel met vastzetter	bestelnr.	48-331	48-334	48-337	48-340
prijs		18,80	20,50	28,90	31,90
bokwiel bestelnr	.	48-332	48-335	48-338	48-341
prijs		16,70	18,00	23,30	25,10
wielen set: 2 bokwielen en 2 zwenkwielen met vastzetter	bestelnr. prijs	48-345 36,00	48-346 42,00	48-347 67,00	48-348 78,00

*** Direct zeer leuke kortingen op meer dan 25.000 artikelen!

De Prestar-wielen zijn met een loopvlak van spoorvrij natuurrubber uitgevoerd, de behuizing en velgen zijn van polyamide vervaardigd. Hier vindt u de vervangingen voor de transportmiddelen op de pagina's 72 -73

wiel-ø	mm	100	130
draagvermogen	kg	80	150
bouwhoogte h	mm	125	180
plaatgrootte zwenkwiel	L x B mm	67 x 102	109 x 127
plaatgrootte bokwiel	L x B mm	67 x 102	90 x 131
schroefgaten-ø D	mm	8	10
afstand schroefgaten zwenkwiel	s x t mm	40 x 82	66 x 87
afstand schroefgaten bokwiel	s x t mm	40 x 82	55 x 100
wiellagering		kogellager	kogellager
zwenkwiel bestelnr	.	512-1150	512-1153
prijs		34,00	57,00
bokwiel bestelnr	.	512-1151	512-1154
prijs		30,00	45,00
wielen set: 2 bokwielen en 2 zwenkwielen	bestelnr. prijs	512-1152 80,00	512-1155 150,00



Vervangende wielen voor pallethefwagens

zwenkwiel

polyamid
op nylon-velg
wiel \varnothing x breedte:
200 x 50 mm

bestelnr. 501-1040
€ 49,-



oprollen

massief rubber op alu-velg
wiel \varnothing x breedte:
200 x 50 mm
set met 4 stuks

bestelnr. 501-1042
€ 23,-



vorkwiel

polyamid op nylon-wielhuis
wiel \varnothing x breedte: 80 x 70 mm

bestelnr. 501-1041
€ 37,-



zwenkwiel

polyurethaan
op nylon-velg
wiel \varnothing x breedte:
200 x 50 mm

bestelnr. 501-1050
€ 53,-



zwenkwiel

massief rubber op alu-velg
wiel \varnothing x breedte:
200 x 50 mm

bestelnr. 501-1051
€ 53,-



vorkwiel

polyurethaan op nylon-wielhuis
wiel \varnothing x breedte: 80 x 70 mm

bestelnr. 501-1052
€ 42,-



zwenkwielen voor terreinbestendige palletwagen

luchtbanden
wiel- \varnothing 250 mm

bestelnr. 538-1050
€ 126,-

*** Direct zeer leuke kortingen op meer dan 25.000 artikelen!



frontwielen voor terreinbestendige palletwagen

luchtbanden
wiel \varnothing x breedte:
568 x 145 mm

bestelnr. 538-1051
€ 138,-



zwenkwielen voor CLAX inklapbare wagen

massief rubber op kunststof velgen
wiel- \varnothing 90 mm
set met 2 stuks

bestelnr. 530-1012
€ 49,-



achterwielen voor CLAX inklapbare wagen

massief rubber op kunststof velgen
wiel \varnothing x breedte:
175 x 30 mm
set met 2 stuks

bestelnr. 530-1014
€ 49,-



Vervangende wielen voor heftafelwagens

polyurethaanbanden
op nylon velgen,
set van 4 stuks

voor uitvoering:

501-1009
501-1011
501-1010
wiel \varnothing 127 mm

bestelnr. 525-1003
€ 115,-



voor uitvoering:

525-1020
wiel \varnothing 100 mm

bestelnr. 525-1002
€ 103,-

Vervangende wielen voor heftafelwagens

polyurethaanbanden
op ijzer velgen
set van 4 stuks

voor uitvoering:

501-1012
wiel \varnothing 150 mm

bestelnr. 525-1004
€ 138,-



Onderdelen

Vervangende grepen van kunststof

Veiligheidszwengel

vervanging voor handhefapparaten tot 150 kg draagvermogen

bestelnr. 48-141
€ 194,-



Veiligheidszwengel met pal

vervanging voor handhefapparaten tot 250 kg

bestelnr. 48-142
€ 165,-



Greep Matador,

kunststof zwart
L x B: 38 x 20 mm

bestelnr. 512-1216
€ 29,-



Greep Matador

met enkelbescherming
kunststof zwart
L x B: 38 x 20 mm

bestelnr. 512-1217
€ 34,-



Greep ROTAURO 3/4 inch

met enkelbescherming
kunststof rood

bestelnr. 48-143
€ 17,-



Greep ROTAURO 1 inch

met enkelbescherming
kunststof rood

bestelnr. 48-144
€ 22,-



Vervangend wiel voor kruiwagen, Matador

anti-pech, van grijs polyurethaan, wiel ø 400 mm / B 100 mm draagvermogen 150 kg

as L	bestelnr.	prijs
100 mm	512-1209	103,-
130 mm	512-1210	104,-
150 mm	512-1211	106,-
200 mm	512-1206	108,-
250 mm	512-1212	110,-



Vervangende wielen voor steekwagens, ROTAURO

anti-pech, van grijs polyurethaan, wiel ø 260 mm / B 85 mm draagvermogen 100 kg

as ø 20 mm	bestelnr. 48-342	€ 46,-
as ø 25 mm	bestelnr. 48-343	€ 57,-



MATADOR

ROTAURO
TRANSPORTGERÄTE

Vervangend wiel voor kruiwagen, Matador extra breed

anti-pech, van grijs polyurethaan, wiel ø 400 mm / B 130 mm draagvermogen 200 kg

as L	bestelnr.	prijs
150 mm	512-1213	133,-
200 mm	512-1214	138,-
250 mm	512-1215	145,-



Vervangende wielen voor steekwagens, Matador

anti-pech, van grijs polyurethaan, wiel ø 260 mm / B 90 mm draagvermogen 200 kg,

as ø 20 mm	bestelnr. 512-1157	€ 57,-
------------	--------------------	--------



MATADOR

Zertifikat

Prüfungsnorm **ISO 9001:2015**

Zertifikat-Registrier-Nr. **01 100 071762**

Unternehmen:



PROTAURUS Produktion + Logistik GmbH

Dellenfeld 26
42653 Solingen
Deutschland

mit den Standorten gemäß Anlage
*** Direct zeer leuke korfingen op meer dan 25.000 artikelen!

Geltungsbereich: Entwicklung und Herstellung von sowie Handel mit
Transportgeräten, Lager- und Betriebsausstattung

Durch ein Audit wurde der Nachweis erbracht, dass die
Forderungen der ISO 9001:2015 erfüllt sind.

Gültigkeit: Dieses Zertifikat ist gültig vom 25.10.2019 bis 24.10.2022.
Erstzertifizierung 2007

28.06.2019

TÜV Rheinland Cert GmbH
Am Grauen Stein · 51105 Köln

www.tuv.com



Individuele oplossingen

Wij lossen uw probleem op!

Bijna dagelijks krijgen wij het verzoek van klanten voor het aanpassen van transportmiddelen en bedrijfsinrichtingen. Vaak is een kleine aanpassing van onze standaard producten al voldoende, maar wij helpen u ook met het ontwerpen en bouwen van een geheel nieuwe constructie. Met ruim 40 jaar ervaring helpen wij u graag verder.

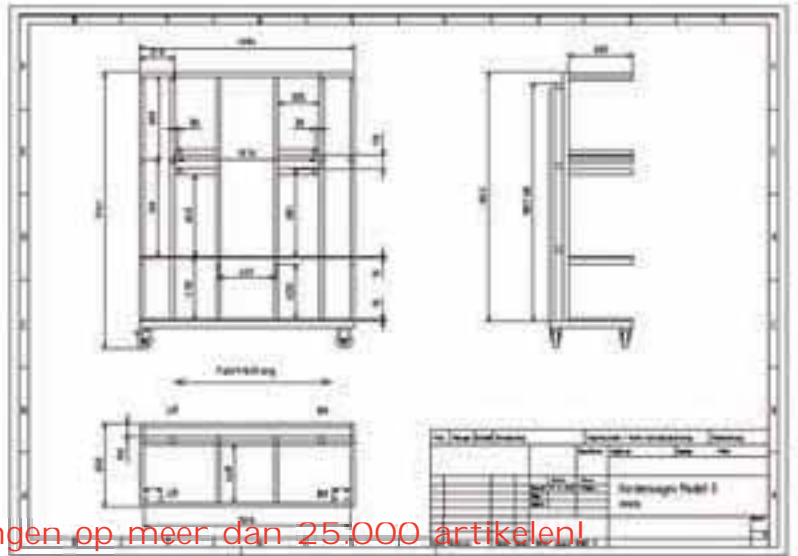

*** Direct zeer leuke kortingen op meer dan 25.000 artikelen!





*** Direct zeer leuke kortingen op meer dan 25.000 artikelen



Magazijnwagens

- magazijnwagen bestemd voor standaardbakken
- vaste bodem van geperforeerd plaatstaal of een rooster
- etages zijn van een stabiele staalconstructie, inhangbaar
- alle etages kunnen voor een betere bereikbaarheid schuin gezet worden
- door een net is het mogelijk uw lading te beveiligen
- bij geen gebruik kan de wagen ingeklapt worden, plaatsbesparend
- 4 ingeklapte wagens kunnen op elkaar gestapeld worden
- insteeksloffen voor een veilige heftruckbediening
- verschillende wieluitvoeringen mogelijk
- zwenkwielen met een centrale- en/of richtingsvastzetter
- koppeling-dissel-systeem (ook naleverbaar)



*** Direct zeer leuke kortingen op meer dan 25.000 artikelen!

koppeling en dissel
maken het mogelijk om meerdere wagens
te koppelen als een treinmodel



veilig stapelen door
geïntegreerde insteeksloffen
en stapelhoeken onder de
hoekpilaren





- magazijnwagen voor uw onderdelen van de productie
- buitenmaten volgens E URO-palletnormen
- duwbeugel en sluiting zijn in de wagen geïntregeerd
- verstelbare bordes met bekleding en geïntregeerde laadveiligheid voor bescherming van uw onderdelen
- insteeksloffen voor veilig heftrucktransport

*** Direct zeer leuke kortingen op meer dan 25.000 artikelen!



hoogwaardige wieluitvoering voor een gemakkelijk gebruik



insteeksloffen voor veilig heftrucktransport



schuifmatten en rubberen touwen voor het veiligstellen van kwetsbare lading



Succesvolle projecten



Project: Daimler AG, Werk Ludwigsfelde **Product: Order-pick wagen**

Order-pick wagen voor onderdelen die nodig zijn voor de montage van de cockpit van de Mercedes Sprinter. De wagen wordt manueel bediend tijdens het laden in de "Supermarkt" en dan aan een zweefbaan gekoppeld. De wagens volgen de montagelijijn zonder bodemcontact en worden aan het einde weer losgekoppeld.

De laadvlakken zijn speciaal aangepast voor de onderdelen. Boven zit een afsluitbaar vak voor kostbare onderdelen zoals bij voorbeeld navigatiesystemen.



*** Direct zeer leuke kortingen op meer dan 25.000 artikelen!



*** Direct zeer leuke kortingen op meer dan 25.000 artikelen!



*** Direct zeer leuke kortingen op meer dan 25.000 artikelen!



*** Direct zeer leuke kortingen op meer dan 25.000 artikelen!



*** Direct zeer leuke kortingen op meer dan 25.000 artikelen!

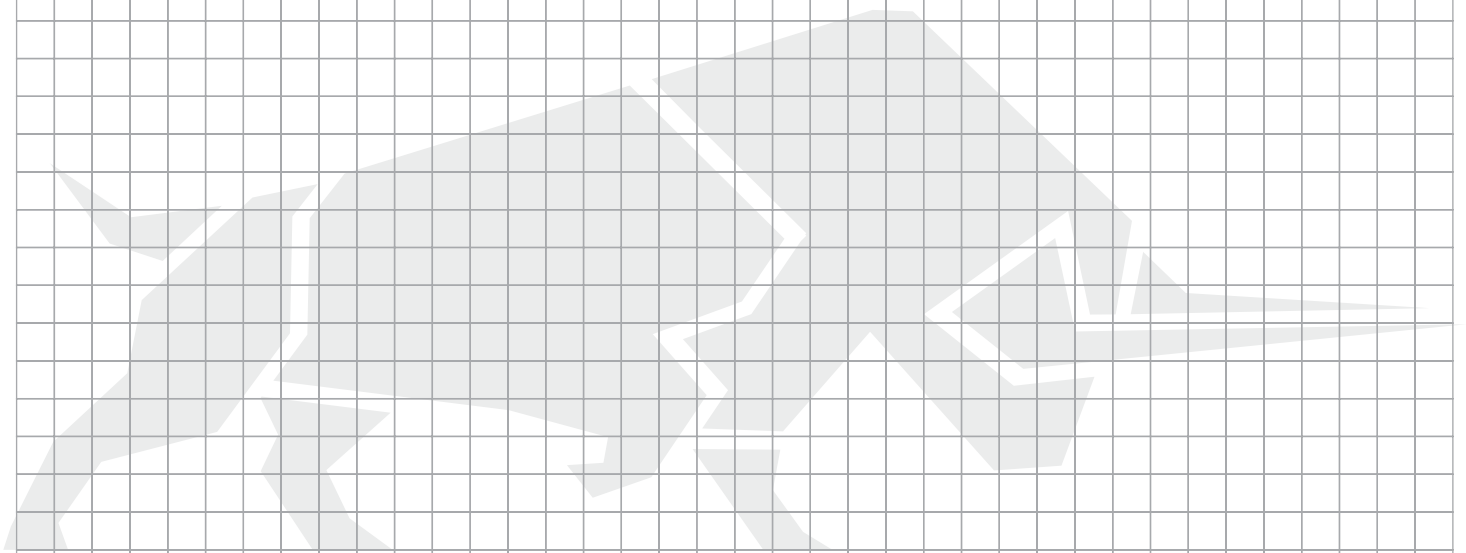



bestelnr. 538-1032

€ **405,-**
(zonder toebehoren)

Mobiele professionele werkplaatswagen

- stabiele staalconstructie met stootbeveiliging op alle vier de kunststof hoeken en met ergonomische duwhandgreep
- hoogwaardige poedercoating
- zijkanten van vierkante perforatieplaten volledig compatibel met de RasterPlan gereedschaphoudersysteem
- met 6 laden en centrale vergrendeling
- draagvermogen schuifladen 20 kg
- totaal draagvermogen 400 kg
- voor meer omvangrijke accessoires, zie pagina 147
- wieluitrusting: 2 zwenkwieken en 2 bokwieken met vastzetters

totale afmetingen H x B x D: 812 x 765 x 465 mm



*** Direct zeer leuke kortingen op meer dan 25.000 artikelen!



uitvoering:
L 1005 x B 505 mm
bestelnr. 538-1030
€ **150,-**



uitvoering:
L 1205 x B 505 mm
bestelnr. 538-1031
€ **249,-**

Professionele inklapbare werkbank

- inklapbare werkbank verkrijgbaar in twee maten
- werkhoogte 845 mm
- multiplex werkblad met stalen frame, dikte 40 mm
- uiterst vlak opvouwbaar
- stabiele stalen buisconstructie, rood
- belastbaar tot 150 kg

Kleine uitvoering

afmetingen ingeklapt: 1005 x 505 x 200 mm
afmetingen uitgeklaapt L x B x H: 1005 x 505 x 845 mm
gewicht: 22 kg

Grote uitvoering

afmetingen ingeklapt: 1205 x 505 x 200 mm
afmetingen uitgeklaapt L x B x H: 1205 x 505 x 845 mm
gewicht: 24 kg



Zelfstandige koop = webshop = www.magazijninrichtingshop.nl ***



TAUOSTARK®

PROTAURUS®
PRODUKTION + LOGISTIK



*** Direct zeer leuke kortingen op meer dan 25.000 artikelen!



EP
Let's grow together

