

Verklaring van de symbolen

Hier kunt u in één oogopslag de gewenste informatie vinden, veel van onze pagina's hebben we voorzien van symbolen. Zo ziet u direct met welke uitvoering, afwerking, kleur en accessoires het product leverbaar is, en de technische gegevens die standaard van toepassing zijn en welke garantietermijn van toepassing is.



Alle transportmiddelen, werktafels en werkbanken met dit symbool zijn zonder meerprijs in 10 kleuren leverbaar. Standaard kleur RAL 5010



De sterke gereedschapskasten zijn in 16 kleuren leverbaar, ook tweekleurig zonder extra kosten. De metallic-kleuren RAL 9006 en RAL 9007 hebben een kleur-toeslag van 10% op de nettoprijs.



Bij kleding- en vakkenkasten heeft u de keuze uit 27 kleuren, maak de gewenste kleurcombinatie. RAL 9006, RAL 9007 en RAL 9010 hebben een kleurtoeslag van 10% op de nettoprijs.



De draaideurkasten voor het kantoor hebben 21 mooie kleuren naar keuze. Ook hier komt voor RAL 9006, RAL 9007 en RAL 9010 een kleurtoeslag van 10% op de nettoprijs.

*** Direct zeer leuke kortingen! - 25.000+ artikelen! - Tel: +31 (0)26-3633688



Deze producten zijn direct inzetbaar, geen montage!



Deze artikelen worden ongemonteerd geleverd. Tegen meerprijs bieden wij u voor deze artikelen een montage-service aan, dit betekent dat de artikelen compleet gemonteerd geleverd worden. De meerprijs is afhankelijk van het soort product.



Kleding- en vakkenkasten zijn standaard van een klinksluiting voorzien waar een hangslot op kan. Tegen meerprijs zijn andere sluitingen van cilinderslot tot pandsloten leverbaar



Veel accessoires – kledinghaken, legborden, schuine daken – opzet of gemonteerd – maakt de indeling die u wenst van kleding- en vakkenkasten mogelijk.



Deze producten bevatten componenten van hoogwaardige multiplex, watervast gelijmd vlg. DIN EN 314-2.



De minimale garantie voor alle producten is 3 jaar. Bij bepaalde productgroepen is een langere garantie van toepassing.



Voor sommige producten is de kwaliteitsgarantie zelfs 5 jaar.



Voor sommige producten is de kwaliteitsgarantie zelfs 10 jaar.



Voor sommige producten zoals b.v. onze hoogwaardige ladder- en steigerprogramma is de kwaliteitsgarantie zelfs 15 jaar.

franco levering

Alle aangegeven prijzen zijn nettoprijzen en gelden voor een franco levering.



Door een onafhankelijke instantie getest op functionaliteit en voor gebruik veilig bevonden



De fabrikant van deze stellingen is aangesloten bij de Gütegemeinschaft Lager- und Betriebseinrichtungen.



Deze producten zijn van hoogwaardig roestvast staal gemaakt, dus absoluut roestvrij.

De kleurkeuze

10

Kleurkeuze voor transportwagens, werktafels en werkbanken



16

Kleurkeuze voor gereedschapskasten



27

Kleurkeuze voor kleding- en vakkenkasten

*** Direct zeer leuke kortingen! - 25.000+ artikelen! - Tel: +31 (0)26-3633688



21

Kleurkeuze voor kantoorkasten

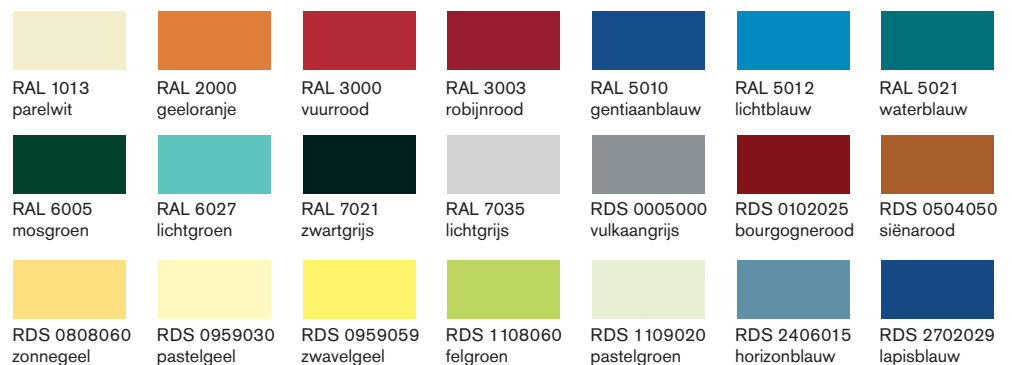

Werkplaats-trolleys

met rubbermat of 18 mm multiplex werkblad



H: 675/690 mm
B: 490 mm
D: 600 mm



rubbermat	WRC 20-1	282,45	rubbermat	WRC 21-1	397,95	rubbermat	WRC 24-1	460,95
multiplexblad	WRC 20-2	366,45	multiplexblad	WRC 21-2	481,95	multiplexblad	WRC 24-2	544,95

Werkplaats-trolleys

met werkblad van 35 mm multiplex
B x D: 550 x 650 mm
naar keuze met gatenplaat of sleufplaat



H: 790/1250 mm
B: 550 mm
D: 650 mm



*** Direct zeer leuke kortingen! - 25.000+ artikelen! - Tel: +31 (0)26-3633688

zonder opbouw	WRC 320-1	313,95	zonder opbouw	WRC 321-1	429,45	zonder opbouw	WRC 324-1	492,45
met gatenplaat	WRC 320-2	376,95	met gatenplaat	WRC 321-2	492,45	met gatenplaat	WRC 324-2	555,45
met sleufplaat	WRC 320-3	379,05	met sleufplaat	WRC 321-3	494,55	met sleufplaat	WRC 324-3	557,55

Werkplaats-schrijfkasten



H: 1170 mm
B: 490 mm
D: 600 mm



schuifladen- indeling

2 scheidingswanden
en 6 tussenschotten

bestelnr. FW 695
€ 45,-



bestelnr.	WRCP 20	439,95	bestelnr.	WRCP 21	555,45	bestelnr.	WRCP 24	618,45
-----------	---------	---------------	-----------	---------	---------------	-----------	---------	---------------

16 Lichte lessenaars

stationaire en verrijdbare uitvoeringen

De praktische lessenaars voor verzend, magazijn en werkplaats

Vast gelaste staalconstructie en een opzet kastblok van staal, afsluitbare klep van staal, zekerheidsslot incl. 2 sleutels. Onderste legbord van staal met een afrolrand. Als stationaire of verrijdbare uitvoering leverbaar!

afwerking:
Milieuvriendelijke poedercoating
frame: RAL 5010, gentiaanblauw

opzetkast en legbord zijn altijd in RAL 7035, lichtgrijs



stationair:
B x H x D: 546 x 1150 x 605 mm
bestelnr. SPLS 01

€ **303,-**

verrijdbaar:
B x H x D: 546 x 1200 x 605 mm
bestelnr. SPLF 01

392 € **335,-**

TAURODESK
STENPULTE



10
jaar
kwaliteitsgarantie



verrijdbare uitvoering met toetsenbord-schuiflade

bestelnr. SPLF 33

€ **545,-**

*** Direct zeer leuke kortingen! - 25.000+ artikelen! - Tel. 020-2633688

stationair: bestelnr. SPLS 33

€ **513,-**



sleufplaat

incl. montage materiaal

bestelnr. SPLSP

€ **79,-**

gatenplaat

incl. montage materiaal

bestelnr. SPLLP

€ **78,-**

schuifladen-indeling

2 scheidingswanden en 6 tussenschotten

bestelnr. FW 695

€ **45,-**

Lichte lessenaars 16

stationaire en verrijdbare uitvoeringen



met legbord midden

stationair	SPLS 02	335,-
verrijdbaar	SPLF 02	366,-



met schuiflade

stationair	SPLS 10	429,-
verrijdbaar	SPLF 10	461,-



met schuiflade en legbord midden

stationair	SPLS 11	450,-
verrijdbaar	SPLF 11	482,-

*** Direct zeer leuke kortingen! - 25.000+ artikelen! - Tel: +31 (0)26-3633688



**met inbouwkast
1 deur**

met ribbelrubber-mat

stationair	SPLS 15	482,-
verrijdbaar	SPLF 15	513,-

met stalen afdekplaat

stationair	SPLS 16	492,-
verrijdbaar	SPLF 16	524,-



**met inbouwkast
1 deur en 1 schuiflade**

met ribbelrubber-mat

stationair	SPLS 19	597,-
verrijdbaar	SPLF 19	629,-

met stalen afdekplaat

stationair	SPLS 20	608,-
verrijdbaar	SPLF 20	639,-



schuifladen-indeling

2 scheidingswanden en 6 tussenschotten

bestelnr. FW 695

€ 45,-

**met inbouwkast
4 schuifladen**

met ribbelrubber-mat

stationair	SPLS 22	671,-
verrijdbaar	SPLF 22	702,-

met stalen afdekplaat

stationair	SPLS 23	692,-
verrijdbaar	SPLF 23	723,-

16 Lessenaars Top-serie

praktisch, mooi, mobiel

massief hout en staal: origineel en decoratief

lessenaars in modern design welke door vorm en frisse kleuren opvallen; niet alleen voor gebruik in bedrijfsruimtes en magazijnen constructie van stalen buis standaardkleur RAL 5010, gentiaanblauw



*** Direct zeer leuke kortingen! - 25.000+ artikelen! - Tel. +31 (0)26-3633688

bestelnr. SPF 8

€ 660,-



stationair:

bestelnr. SP 7-15

€ 618,-

verrijdbaar:

bestelnr. SPF 7-15

€ 692,-

aan deze ruime lessenaar werkt u met plezier; het werkblad biedt voldoende ruimte voor onder andere een telefoon en een rekenmachine.

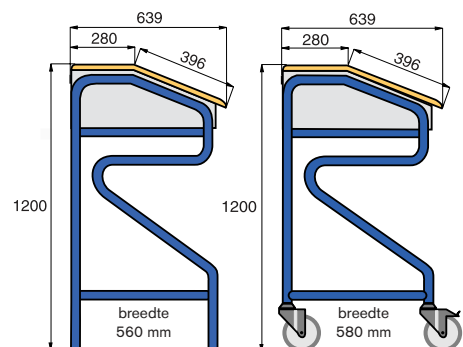

de stationaire uitvoering is met 4 kunststof-sloffen, bevestigd over de vloerbeugels, uitgevoerd; de verrijdbare uitvoering heeft 4 zwenkwielen 125 mm ø, 2 met totaal-vastzetters.

Lessenaars Top-serie **16**

voor elk gebruik



stationair:
bestelnr. SP 7
€ **398,-**



stationair:
bestelnr. SP 8
€ **587,-**



*** Direct zeer leuke kortingen! - 25.000+ artikelen! - Tel: +31 (0)26-3633688



stationair:
bestelnr. SP 7-19
€ **734,-**

verrijdbaar:
bestelnr. SPF 7-19
€ **807,-**



stationair:
bestelnr. SP 7-22
€ **807,-**

verrijdbaar:
bestelnr. SPF 7-22
€ **881,-**

schuifladen-indeling
van staalplaat, verzinkt
2 scheidingswanden en 6 tussenschotten
bestelnr. FW 695
€ **45,-**

16 Extra brede lessenaars

praktisch, mooi, mobiel



bestelnr. SPZ 1

€ 513,-

*** Direct zeer leuke kortingen! - 25.000+ artikelen! - Tel: +31 (0)26-3633688

bestelnr. SPZ 1 F

€ 587,-

extra brede lessenaars

extra brede lessenaars mooie vormgeving,
vervaardigd van stalen buis, opklapbaar deksel van multiplex,
stalen onderstel met poedercoating, standaardkleur RAL 5010, gentiaanblauw

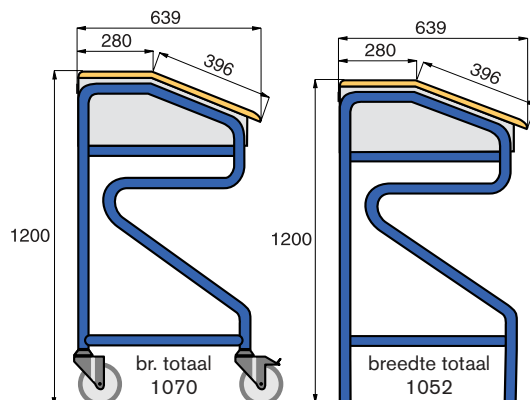

Extra brede lessenaars 16

praktisch, mooi, mobiel

stationair:

bestelnr. SPZ 2
€ 660,-

verrijdbaar:

bestelnr. SPZ 2 F
€ 734,-



stationair:

bestelnr. SPZ 8
€ 797,-

verrijdbaar:

bestelnr. SPZ 8 F
€ 870,-



stationair:

bestelnr. SPZ 3-10
€ 629,-

verrijdbaar:

bestelnr. SPZ 3-10 F
€ 702,-



stationair:

bestelnr. SPZ 2-10
€ 776,-

verrijdbaar:

bestelnr. SPZ 2-10 F
€ 849,-



*** Direct zeer leuke kortingen! - 25.000+ artikelen - Tel: +31 (0)26-3633688

meer prijs voor houten legbord (onder)

bestelnr. SPZ-AH
€ 104,-

schuifladen-indeling 2 scheidingswanden en 6 tussenschotten

bestelnr. FW 695
€ 45,-

stationair:

bestelnr. SPZ 7-15
€ 755,-

verrijdbaar:

bestelnr. SPZ 7-15 F
€ 828,-



stationair:

bestelnr. SPZ 7-19
€ 881,-

verrijdbaar:

bestelnr. SPZ 7-19 F
€ 954,-



stationair:

bestelnr. SPZ 7-22
€ 954,-

verrijdbaar:

bestelnr. SPZ 7-22 F
€ 1.028,-



stationair:

bestelnr. SPZ 7-48
€ 1.091,-

verrijdbaar:

bestelnr. SPZ 7-48 F
€ 1.164,-



17 Kleine verrijdbare werkbanken

betrouwbare hulp bij onderhoud en montage



bestelnr. FW 320
€ 471,-



bestelnr. FW 330
€ 513,-

Werkplaatswagen

- met 1 open- en 1 kastvak of met 2 kastvakken
- elk met 1 verstelbaar verzinkt legbord
- werkblad van multiplexhout 35 mm dik
L x B x H: 1060 x 560 x 930 mm
- 2 zwenk- en 2 bokwielen, spoorvrije TPE banden, wiel ø 160 mm, wiefnaaf met kogellagers, zwenkwielen met vastzetters
- kasthuis in RAL 7035, lichtgrijs, deur in RAL 5010, gentiaanblauw

ROTAURO[®]
TRANSPORTGERÄTE



10
jaar
kwaliteitsgarantie



bestelnr. FW 300
€ 597,-

*** Direct zeer leuke kortingen! - 25.000+ artikelen! - Tel: +31 (0)26-3633688

werkhoogte 935 mm



bestelnr. FW 310
€ 618,-

Werkplaatswagen serie 300

Verrijdbare werkbank van een staalplaatconstructie. Links met een kast voorzien van 2 verstelbare legborden. Rechts met een schuifladekast voorzien van een centraalcilinderslot met twee sleutels. Werkblad van multiplex 35 mm dik, L x B x H: 950 x 560 x 935 mm. 2 zwenkwielen met totaal vastzetters volgens EN 1757-3 en 2 bokwielen met grijze TPE-banden op kunststof-velgen, wiel-ø160 mm met kogellagers. Hoogwaardige poedercoating: kleur kasthuis: RAL 7035 lichtgrijs, de schuifladen en kast zijn in RAL 5010 blauw.

Accessoires

Bordlijsten zijn van staal, 3-delig, 60 mm hoog

bestelnr. FW 390
€ 72,-

Schuifladen-indelingsset

van verzinkte staalplaat bestaande uit 1 middenprofiel en 4 scheidingswanden

bestelnr. FW 395
€ 35,-

Kleine verrijdbare werkbanken

met gaten-/sleufplaten opbouw

17

ROTAURO[®]
TRANSPORTGERÄTE

10
jaar
kwaliteitsgarantie

Complete aanbieding

met 1 gatenplaat, 460 mm hoog
zonder haken!

bestelnr. FW 300-01
€ **690,-**

Complete aanbieding

met 1 sleufplaat, 460 mm hoog
zonder haken!

bestelnr. FW 300-02
€ **692,-**



*** **Direct zeer leuke kortingen!** - 25.000+ artikelen! - Tel: +31 (0)26-3633688

Complete aanbieding

met 1 gatenplaat, 710 mm hoog
zonder haken!

bestelnr. FW 300-03
€ **721,-**

Complete aanbieding

met 1 sleufplaat, 710 mm hoog
zonder haken!

bestelnr. FW 300-04
€ **723,-**



De 710 mm hoge uitvoering
kan naar wens ook met
2e gaten- of sleufplaten
uitgerust worden,
de hoogte is dan 910 mm

Na te leveren:

Gatenplaat

450 × 1000 mm

bestelnr. TLP 111
€ **62,-**

Sleufplaat

450 × 1000 mm

bestelnr. TSP 919
€ **64,-**

korte montagestaanders

per paar

bestelnr. HLT 50
€ **37,-**

lange montagestaanders

per paar

bestelnr. HLT 75
€ **68,-**

17 Grote verrijdbare werkbanken

veelzijdig, praktisch, mobiel

Een modern concept op basis van een groot frame:

- solide werkblad van multiplex, 35 mm dik, 1130 mm lang en 690 mm breed
- werkhogte 930 mm, 960 mm met luchtbanden
- dragende constructie van vierkante buis
- poedercoating in RAL 5010 / RAL 7035
- 6 wieluitvoeringen
- 2 bokwielen en 2 zwenkwielen met totaal-vastzetters

bestelnr. FW 640 VR

€ **650,-**



Accessoires:

bordlijsten van staalplaat

3-delig, 60 mm hoog

bestelnr. FW 690

€ **75,-**

schuifladen-indeling van staalplaat

2 scheidingswanden en 6 tussenschotten

bestelnr. FW 695

€ **45,-**

*** Direct zeer leuke kortingen! - 25.000+ artikelen! - Tel: +31 (0)26-3633688

Werkhoogte 930 mm



bestelnr. FW 620 VR

€ **839,-**

Grote verrijdbare werkbanken

aanpassen aan specifieke wensen

17

basismodel A

alleen werkblad



grijs	ES 1	135,-
blauw	ES 2	135,-



grijs	ES 10	208,-
blauw	ES 20	208,-



basismodel B

werkblad en legbord van staalplaat



grijs	ES 11	377,-
blauw	ES 21	377,-



*** Direct zeer leuke kortingen! - 25.000+ artikelen! - Tel: +31 (0)26-3633688

grijs	ES 14	418,-
blauw	ES 24	418,-

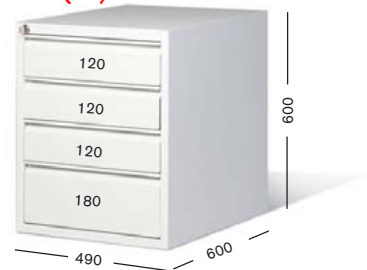

Inbouwkasten:

kasthuis in lichtgrijs, RAL 7035, fronten naar keuze in lichtgrijs, RAL 7035 of in gentiaanblauw, RAL 5010

schuifladen binnenmaten H x B x D:

hoogte 120 mm: 105 x 415 x 575 mm
 hoogte 180 mm: 165 x 415 x 575 mm

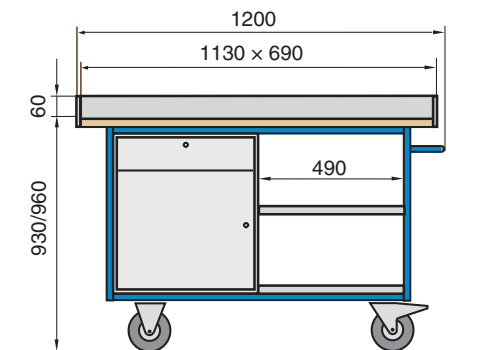

wielen	basismodel	
	A	B
banden: TPE, grijs velgen: kunststof lagers: kogellagers	draagverm. 500 kg FW 600 VR 377,-	draagverm. 500 kg FW 601 VR 419,-
banden: elastisch velgen: polyamide lagers: kogellagers	draagverm. 500 kg FW 600 EK 440,-	draagverm. 500 kg FW 601 EK 482,-
banden: polyamide velgen: polyamide lagers: kogellagers	draagverm. 500 kg FW 600 PP 440,-	draagverm. 500 kg FW 601 PP 482,-
banden: polyurethaan velgen: polyamide lagers: kogellagers	draagverm. 500 kg FW 600 PK 482,-	draagverm. 500 kg FW 601 PK 524,-
banden: luchtbanden velgen: staal lagers: kogellagers	draagverm. 350 kg FW 600 LL 534,-	draagverm. 350 kg FW 601 LL 576,-
accessoires:	legbord, midden	360-50 51,-
	legbord, onder	360-51 41,-



17 Grote verrijdbare werkbanken voor u samengesteld



complete aanbieding

bestelnr. FW 635 VR

€ **545,-**

10
jaar
kwaliteitsgarantie



complete aanbieding

bestelnr. FW 637 VR

€ **671,-**



complete aanbieding

bestelnr. FW 655 VR

€ **608,-**



complete aanbieding

bestelnr. FW 660 VR

€ **755,-**

*** Direct zeer leuke kortingen! - 25.000+ artikelen! - Tel: +31 (0)26-3633688



complete aanbieding

bestelnr. FW 675 VR

€ **839,-**



complete aanbieding

bestelnr. FW 680 VR

€ **1.028,-**

Multiwand systeem 17

voor alle werkbladen vanaf 35 mm dikte

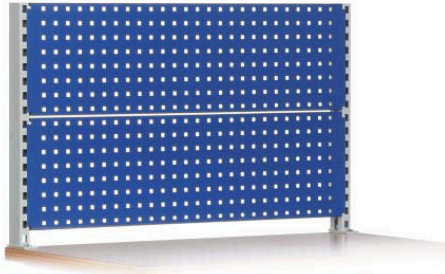

Multiwand 650 L
met 2 gatenplaten, 650 mm hoog
bestelnr. TM 122
€ 240,-



Multiwand 950 L2
met 2 gatenplaten, 950 mm hoog
bestelnr. TM 222
€ 251,-

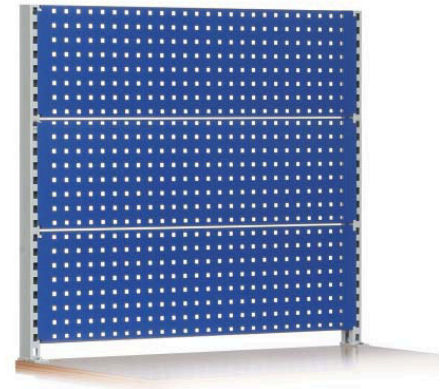

Multiwand 950 L3
met 3 gatenplaten, 950 mm hoog
bestelnr. TM 233
€ 293,-

totaal breedte 1095 mm



Multiwand 650 S
met 2 sleufplaten, 650 mm hoog
bestelnr. TM 120
€ 261,-

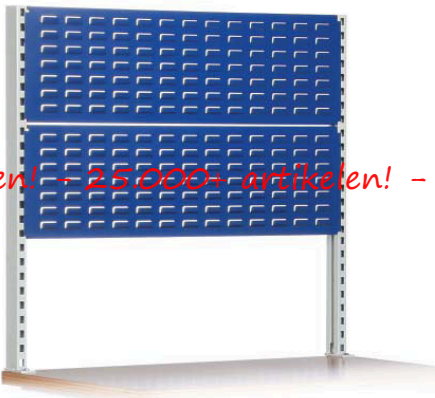

Multiwand 950 S2
met 2 sleufplaten, 950 mm hoog
bestelnr. TM 220
€ 272,-



Multiwand 950 S3
met 3 sleufplaten, 950 mm hoog
bestelnr. TM 230
€ 324,-

*** Direct voor leuke kortingen! - 25.000+ artikelen! - Tel: +31 (0)26-5653688

Hakensortiment:

10-delig bestelnr. TLP 440	28,-
12-delig bestelnr. TLP 430	44,-
15-delig bestelnr. TLP 434	72,-
18-delig bestelnr. TLP 424	90,-
28-delig bestelnr. TLP 427	121,-

28-delig:

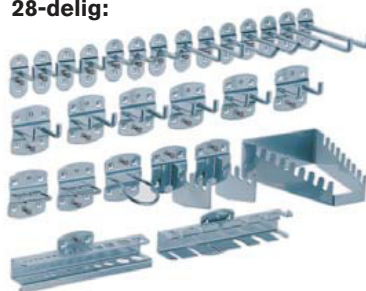

verdere accessoires vanaf pagina 426

zichtbakken kunt u vinden op pagina 264

Onderdelen:

Draagstaander links, 650 mm hoog bestelnr. TMS 06L	74,-
Draagstaander rechts, 650 mm hoog bestelnr. TMS 06R	74,-
Draagstaander links, 950 mm hoog bestelnr. TMS 09L	79,-
Draagstaander rechts, 950 mm hoog bestelnr. TMS 09R	79,-
Gatenplaat bestelnr. SLP 109	47,-
Sleufplaat bestelnr. SSP 109	58,-

17 Grote verrijdbare werkbanken met Multiwand-systeem



*** Direct zeer leuke kortingen! - 25.000+ artikelen! - Tel: +31 (0)26 3633688

Werkhoogte 940 mm

Technische pluspunten:

- vastgelaste constructie van rechthoekig buis
- werkblad van multiplex, 35 mm dik
L x B: 1130 x 690 mm
- verschillende inbouwkasten
- 2 zwenk- en 2 bokwielen, wiel-ø 200 mm,
grijze TPE-banden op kunststof-velgen,
wielnaaf met kogellagers,
zwenkwielen met totaal vastzetters volgens EN 1757-3
- poedercoating standaard in RAL 5010/7035
- draagvermogen totaal 500 kg

Multiwand opbouw

- in de hoogte 650 en 950 mm leverbaar
- voor 2 of 3 gaten- / sleuvenplaten
- volledig compatibel met de RasterPlan systemen en de RasterPlan zichtbakken
- flexibele inrichting door module-bouwwijze

Complete aanbieding

met 2 gatenplaten en 1 sleufplaat,
inbouwkast met 4 schuifladen
en centrale vergrendeling,
stalen legbord met afrolrand

bestelnr. FW 800 VR

€ 1.048,-

RasterPlan accessoires
vanaf pagina 426

RasterPlan zichtbakken
op pagina 267

schuifladen-indeling

van staalplaat,
2 scheidingswanden en
6 tussenschotten

bestelnr. FW 695

€ 45,-

solide verschroefbare multiwand-opbouw
met draaischroeven en schroefmoeren
in het werkblad



ROTAURO®
TRANSPORTGERÄTE

10
jaar
kwaliteitsgarantie

Grote verrijdbare werkbanken met Multiwand-systeem

17



Complete aanbieding
met 2 gatenplaten, 650 mm hoog
zonder haken!

bestelnr. FW 801 VR
€ 1.164,-



Complete aanbieding
met 2 sleufplaten, 650 mm hoog
zonder haken!

bestelnr. FW 802 VR
€ 1.175,-

*** Direct zeer leuke kortingen! - 25.000+ artikelen! - Tel: +31 (0)26-3633688



Complete aanbieding
met 2 gatenplaten, 950 mm hoog
zonder haken!

bestelnr. FW 803 VR
€ 1.175,-



Complete aanbieding
met 3 gatenplaten, 950 mm hoog
zonder haken!

bestelnr. FW 804 VR
€ 1.038,-

17 Kleine compacte werkbanken

met kleine verrijdbare werkbanken te verlengen



Kleine compacte werkbank
met 4 schuifladen
bestelnr. KW 300
€ **608,-**



Kleine compacte werkbank
met 6 schuifladen
bestelnr. KW 301-46
€ **629,-**



TAUROSARK.

*** Direct zeer leuke kortingen! - 25.000+ artikelen - Tel: 051 (0)26-3633688

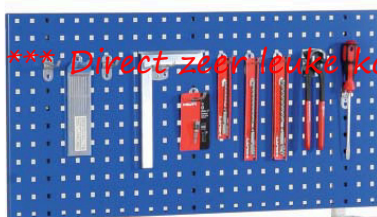

werkhoogte 935 mm

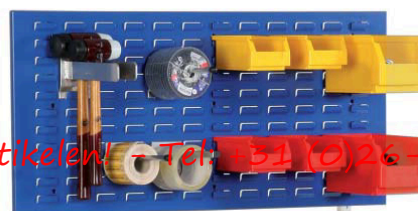

Kleine compacte werkbank
met 4 schuifladen, gatenplaat 460 mm hoog
bestelnr. KW 300-01
€ **679,-**

met 4 schuifladen, sleufplaat 460 mm hoog
bestelnr. KW 300-02
€ **681,-**



Kleine compacte werkbank
met 4 schuifladen, gatenplaat 710 mm hoog
bestelnr. KW 300-03
€ **721,-**

met 4 schuifladen, sleufplaat 710 mm hoog
bestelnr. KW 300-04
€ **723,-**

bordlijsten van staalplaat, 3-zijdig, 60 mm hoog
schuifladen-indeling, 1 x lengte, 4 x dwars

FW 390
FW 395

72,-
35,-

extra gaten- en sleufplaten op pagina 399
accessoires voor gaten- en sleufplaten op pagina 426

Grote compacte werkbanken

voor individuele werkplekken

17

Alle Multiwand-opbouw systemen worden zonder toebehoor geleverd. Rasterplan toebehoor vanaf pagina 426

werkhoogte 940 mm



Compacte werkbank
zonder inbouwkast
bestelnr. KW 600
€ 272,-

Compacte werkbank
zonder inbouwkast
met 2 gatenplaten,
950 mm hoog
bestelnr. KW 600-88
€ 555,-



Compacte werkbank
1 inbouwkast met deur
1 inbouwkast met 4 schuifladen
bestelnr. KW 618
€ 839,-



Compacte werkbank
1 inbouwkast met deur
1 inbouwkast met 4 schuifladen
2 sleufplaten, 650 mm hoog
bestelnr. KW 618-94
€ 1.195,-

*** Direct zeer leuke kortingen! - 25.000+ artikelen! - Tel: +31 (0)26-3633688



Compacte werkbank
2 inbouwkasten met
deur en schuiflade
bestelnr. KW 620
€ 902,-



Compacte werkbank
2 inbouwkasten met
deur en schuiflade
2 gatenplaten
en 1 sleufplaat,
950 mm hoog
bestelnr. KW 620-91
€ 1.090,-

Accessoires:

bordlijsten van staalplaat, 3-zijdig, 60 mm hoog FW 690 € 75,-
schuifladen-indeling, 2 x lengte, 6 x dwars FW 695 € 45,-

17 Werktafels

lichte serie

werkhoogte 820 mm



**draag-
vermogen
750 kg**

werktafel
L x D: 1600 x 700 mm
bestelnr. RH 1670-19
€ 608,-

Inbouwkasten:

kasthuis in lichtgrijs, RAL 7035,
fronten in gentiaanblauw, RAL 5010

schuifladen-indeling
van staalplaat, verzinkt
2 scheidingswanden en
6 tussenschotten

bestelnr. FW 695
€ 45,-

Werktafels:

- dragend frame van vierkante buis
- poten van vierkante buis 40 x 40 mm
- geen zelfmontage, gelaste constructie
- lak: afgewerkt in poedercoating
- standaardkleur RAL 5010
- 2 soorten tafelbladen
- tafel in 6 afmetingen, hoogte 820 mm
- in hoogte verstelbaar door stelvoeten

Toebehoren en speciale uitvoeringen:

- 4 zwenkwielen 75 mm ø, waarvan 2 wielen met volledige blokkering, TPE-banden, grijs
- verschillende kasten voor inbouw in 6 basiselementen
- extra legborden in 2 uitvoeringen

***** Dit is de zeer leuke kortingen! - 25.000+ artikelen! - Tel: +31 (0)26-3633688**



25 mm
melaminaat
op spaanplaat, kwaliteit: E1



25 mm
multiplex,
oppervlak geolied

oppervlak gelakt tegen meerprijs:

bestelnr. 47,- **€ 47,-**



vanaf
€ 219,-

Werktafel basiselement

lengte x diepte mm	melaminaat		multiplex	
	bestelnr.	prijs	bestelnr.	prijs
1200 x 700	RK 1270	219,-	RH 1270	261,-
1200 x 800	RK 1280	230,-	RH 1280	272,-
1600 x 700	RK 1670	240,-	RH 1670	303,-
1600 x 800	RK 1680	251,-	RH 1680	314,-
2000 x 800	RK 2080	272,-	RH 2080	345,-
2000 x 1000	RK 2100	293,-	RH 2100	387,-

Voorbeeld 1:
vanaf € **345,-**



Werktafel met 1 schuiflade

lengte × diepte mm	melaminaat		multiplex	
	bestelnr.	prijs	bestelnr.	prijs
1200 × 700	RK 1270-10	345,-	RH 1270-10	377,-
1200 × 800	RK 1280-10	356,-	RH 1280-10	387,-
1600 × 700	RK 1670-10	366,-	RH 1670-10	419,-
1600 × 800	RK 1680-10	377,-	RH 1680-10	429,-
2000 × 800	RK 2080-10	398,-	RH 2080-10	461,-
2000 × 1000	RK 2100-10	419,-	RH 2100-10	503,-

schuiflade naar keuze ook rechts leverbaar

Voorbeeld 2:
vanaf € **429,-**



Werktafel met 1 kastenblok (1 × deur)

lengte × diepte mm	melaminaat		multiplex	
	bestelnr.	prijs	bestelnr.	prijs
1200 × 700	RK 1270-15	429,-	RH 1270-15	450,-
1200 × 800	RK 1280-15	440,-	RH 1280-15	461,-
1600 × 700	RK 1670-15	450,-	RH 1670-15	492,-
1600 × 800	RK 1680-15	461,-	RH 1680-15	503,-
2000 × 800	RK 2080-15	471,-	RH 2080-15	534,-
2000 × 1000	RK 2100-15	492,-	RH 2100-15	576,-

kastenblok naar keuze ook rechts leverbaar

*** Direct zeer leuke kortingen! - 25.000+ artikelen! - Tel. +31 (0)26-3633688

Voorbeeld 3:
vanaf € **776,-**



Werktafel met 2 kastenblokken (1 × schuiflade/deur, 1 × deur)

lengte × diepte mm	melaminaat		multiplex	
	bestelnr.	prijs	bestelnr.	prijs
1600 × 700	RK 1670-45	776,-	RH 1670-45	828,-
1600 × 800	RK 1680-45	786,-	RH 1680-45	839,-
2000 × 800	RK 2080-45	807,-	RH 2080-45	870,-
2000 × 1000	RK 2100-45	828,-	RH 2100-45	912,-

Voorbeeld 4:
vanaf € **839,-**



Werktafel met 2 kasten blokken (1 × 4 schuifladen, 1 × deur)

lengte × diepte mm	melaminaat		multiplex	
	bestelnr.	prijs	bestelnr.	prijs
1600 × 700	RK 1670-46	839,-	RH 1670-46	902,-
1600 × 800	RK 1680-46	849,-	RH 1680-46	912,-
2000 × 800	RK 2080-46	881,-	RH 2080-46	933,-
2000 × 1000	RK 2100-46	902,-	RH 2100-46	975,-

17 Standaard werkbanken

in 2 lengtes

werkhoogte 880 / 890 mm



schuifladen-indeling
van staalplaat, verzinkt
2 scheidingswanden en
6 tussenschotten

bestelnr. FW 695
€ 45,-

**draag-
vermogen**
1000 kg

Standaard werkbank
2000 × 700 mm, multiplex 40 mm

bestelnr. SW 2040-19

€ 723,-

technische pluspunten

- succesvolle serie door veel mogelijkheden tot combineren
- dragend frame van werkante buis, voeten 50 × 40 × 2 mm, hoogte 880/890 mm
- verschillende werkbladen van multiplex of verlijmd beuken
- kastladen met lichtlopende laden

Inbouwkasten:
kasthuis in lichtgrijs, RAL 7035,
fronten naar keuze in lichtgrijs
of in gentiaanblauw, RAL 5010



40 mm
multiplex
oppervlak geolied

oppervlak gelakt tegen meerprijs:

bestelnr. MPL 01 € 47,-



50 mm
multiplex
oppervlak geolied

oppervlak gelakt tegen meerprijs:

bestelnr. MPL 01 € 47,-



40 mm
verlijmd beuken

TAUROTEC®
ARBEITSPLATZSYSTEME

10
jaar
kwaliteitsgarantie



vanaf € 335,-

werkbank basiselement

plaat lengte diepte	multiplex 40 mm bestelnr.	multiplex 50 mm bestelnr.	verlijmd beuken 40 mm bestelnr.
1500 mm 700 mm	SW 1540-00 335,-	SW 1550-00 366,-	SWL 1540-00 377,-
2000 mm 700 mm	SW 2040-00 398,-	SW 2050-00 440,-	SWL 2040-00 461,-

Standaard werkbanken 17

met toebehoren



vanaf € **450,-**



vanaf € **576,-**

plaat lengte diepte	multiplex 40 mm bestelnr.	multiplex 50 mm bestelnr.	verlijmd beuken 40 mm bestelnr.	plaat lengte diepte	multiplex 40 mm bestelnr.	multiplex 50 mm bestelnr.	verlijmd beuken 40 mm bestelnr.
1500 mm 700 mm	SW 1540-10 450,-	SW 1550-10 482,-	SWL 1540-10 503,-	1500 mm 700 mm	SW 1540-11 576,-	SW 1550-11 608,-	SWL 1540-11 629,-
2000 mm 700 mm	SW 2040-10 513,-	SW 2050-10 555,-	SWL 2040-10 587,-	2000 mm 700 mm	SW 2040-11 639,-	SW 2050-11 681,-	SWL 2040-11 713,-



vanaf € **660,-**



vanaf € **860,-**

*** Direct zeer leuke kortingen! - 25.000+ artikelen! - Tel: +31 (0)26-3633688

plaat lengte diepte	multiplex 40 mm bestelnr.	multiplex 50 mm bestelnr.	verlijmd beuken 40 mm bestelnr.	plaat lengte diepte	multiplex 35 mm bestelnr.	multiplex 45 mm bestelnr.	verlijmd beuken 40 mm bestelnr.
1500 mm 700 mm	SW 1540-19 660,-	SW 1550-19 692,-	SWL 1540-19 713,-	1500 mm 700 mm	SW 1540-45 860,-	SW 1550-45 902,-	SWL 1540-45 933,-
2000 mm 700 mm	SW 2040-19 723,-	SW 2050-19 755,-	SWL 2040-19 797,-	2000 mm 700 mm	SW 2040-45 923,-	SW 2050-45 965,-	SWL 2040-45 996,-



vanaf € **734,-**



vanaf € **933,-**

plaat lengte diepte	multiplex 40 mm bestelnr.	multiplex 50 mm bestelnr.	verlijmd beuken 40 mm bestelnr.	plaat lengte diepte	multiplex 40 mm bestelnr.	multiplex 50 mm bestelnr.	verlijmd beuken 40 mm bestelnr.
1500 mm 700 mm	SW 1540-22 734,-	SW 1550-22 765,-	SWL 1540-22 776,-	1500 mm 700 mm	SW 1540-46 933,-	SW 1550-46 965,-	SWL 1540-46 986,-
2000 mm 700 mm	SW 2040-22 797,-	SW 2050-22 839,-	SWL 2040-22 860,-	2000 mm 700 mm	SW 2040-46 996,-	SW 2050-46 1.038,-	SWL 2040-46 1.070,-

17 Systeem-werkbanken

voor individuele werkplekken



Multiwand-opbouw-set

- 3 draagstaanders, 950 mm hoog
- 3 gatenplaten, hoogte 302 mm
- 3 sleufplaten, hoogte 302 mm
- complete set, zonder accessoires
- levering incl. montage materiaal

bestelnr. TM 2396 B

€ 492,-

Systeem-werkbank

- L x D x H: 2000 x 700 x 860 mm

bestelnr. SWB 2000

€ 356,-

Complete aanbieding

(multiwand zonder toebehoren)

bestelnr. SWBM 2000

€ 838,-



werkblad van multiplex

- 40 mm dik, breedte 700 mm, lengte 1500 of 2000 mm

voetgestel, vast of met verstelbare werkhoogte

- hoogte 819 mm of verstelbaar 819 - 1019 mm, lak in RAL 7035, lichtgrijs

kleine schuiflade, draagvermogen 35 kg

- fronthoogte 145 mm, sluiting cilinderslot met 2 sleutels
- H x B x D: 155 x 490 x 600 mm
- front in RAL 5010, gentiaanblauw, kasthuis in RAL 7035, lichtgrijs

rolkast

- uitvoeringen naar keuze, zie pagina 391
- met multiplex 18 mm of rubbermat of werkblad multiplex 35 mm
- H x B x D: 675/690 x 490 x 600 mm of 790 x 550 x 650 mm
- front in RAL 5010, gentiaanblauw, kasthuis in RAL 7035, lichtgrijs



Rolkast 1

1 schuiflade, 1 kast
H x B x D:
675 x 490 x 600 mm



Rolkast 2

4 schuifladen
H x B x D:
675 x 490 x 600 mm



Werkbank, hoogte 819 mm

lengte	basis-model	met schuiflade	met rolkast 1	met rolkast 2
1500 mm	SWB 1500 240,-	SWB 1501 429,-	SWBC 1511 723,-	SWBC 1540 786,-
2000 mm	SWB 2000 356,-	SWB 2001 471,-	SWBC 2011 765,-	SWBC 2040 828,-

Werkbank, hoogteverstelling 819 - 1019 mm

lengte	basis-schuiflade	met schuiflade	met rolkast 1	met rolkast 2
1500 mm	SWV 1500 345,-	SWV 1501 461,-	SWVC 1511 755,-	SWVC 1540 828,-
2000 mm	SWV 2000 387,-	SWV 2001 503,-	SWVC 2011 797,-	SWVC 2040 870,-

Werkplaats-trolleys

met rubbermat of 18 mm multiplex werkblad



H: 675/690 mm
B: 490 mm
D: 600 mm



rubbermat	WRC 20-1	282,45	rubbermat	WRC 21-1	397,95	rubbermat	WRC 24-1	460,95
multiplexblad	WRC 20-2	366,45	multiplexblad	WRC 21-2	481,95	multiplexblad	WRC 24-2	544,95

Werkplaats-trolleys

met werkblad van 35 mm multiplex
B x D: 550 x 650 mm
naar keuze met gatenplaat of sleufplaat



H: 790/1250 mm
B: 550 mm
D: 650 mm



*** Direct zeer leuke kortingen! - 25.000+ artikelen! - Tel: +31 (0)26-3633688

zonder opbouw	WRC 320-1	313,95	zonder opbouw	WRC 321-1	429,45	zonder opbouw	WRC 324-1	492,45
met gatenplaat	WRC 320-2	376,95	met gatenplaat	WRC 321-2	492,45	met gatenplaat	WRC 324-2	555,45
met sleufplaat	WRC 320-3	379,05	met sleufplaat	WRC 321-3	494,55	met sleufplaat	WRC 324-3	557,55

Werkplaats-schrijfkasten



H: 1170 mm
B: 490 mm
D: 600 mm



schuifladen- indeling

2 scheidingswanden
en 6 tussenschotten

bestelnr. FW 695
€ 45,-



bestelnr.	WRCP 20	439,95	bestelnr.	WRCP 21	555,45	bestelnr.	WRCP 24	618,45
-----------	---------	---------------	-----------	---------	---------------	-----------	---------	---------------

17 Multiwand-opbouwelementen voor werkbanken 1500 mm

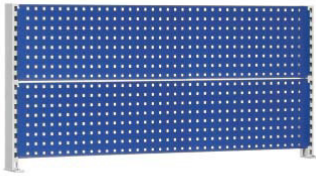

Multiwand-opbouw, 650 mm hoog

2 staanders incl. montage materiaal
2 gatenplaten H x B: 302 x 1440 mm

uitvoering RAL 7035, lichtgrijs
bestelnr. TM 1265 G € **261,-**

uitvoering RAL 5010, gentiaanblauw
bestelnr. TM 1265 B € **261,-**

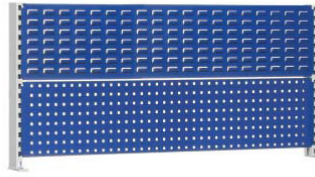

Multiwand-opbouw, 650 mm hoog

2 staanders incl. montage materiaal
1 gatenplaat H x B: 302 x 1440 mm
1 sleufplaat H x B: 302 x 1440 mm

uitvoering RAL 7035, lichtgrijs
bestelnr. TM 1266 G € **272,-**

uitvoering RAL 5010, gentiaanblauw
bestelnr. TM 1266 B € **272,-**

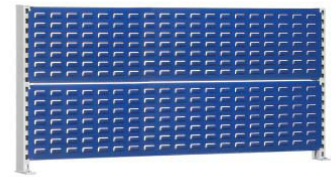

Multiwand-opbouw, 650 mm hoog

2 staanders incl. montage materiaal
2 sleufplaten H x B: 302 x 1440 mm

uitvoering RAL 7035, lichtgrijs
bestelnr. TM 1267 G € **282,-**

uitvoering RAL 5010, gentiaanblauw
bestelnr. TM 1267 B € **282,-**



*** Direct zeer leuke kortingen! - 25.000+ artikelen! - Tel: +31 (0)26-3633688

Multiwand-opbouw, 950 mm hoog

2 staanders incl. montage materiaal
2 gatenplaten H x B: 302 x 1440 mm

uitvoering RAL 7035, lichtgrijs
bestelnr. TM 1295 G € **272,-**

uitvoering RAL 5010, gentiaanblauw
bestelnr. TM 1295 B € **272,-**



Multiwand-opbouw, 950 mm hoog

2 staanders incl. montage materiaal
1 gatenplaat H x B: 302 x 1440 mm
1 sleufplaat H x B: 302 x 1440 mm

uitvoering RAL 7035, lichtgrijs
bestelnr. TM 1296 G € **282,-**

uitvoering RAL 5010, gentiaanblauw
bestelnr. TM 1296 B € **282,-**

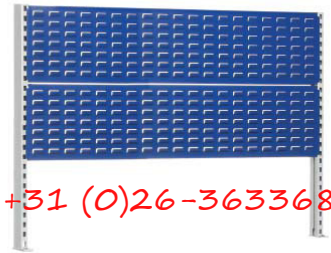

Multiwand-opbouw, 950 mm hoog

2 staanders incl. montage materiaal
2 sleufplaten, H x B: 302 x 1440 mm

uitvoering RAL 7035, lichtgrijs
bestelnr. TM 1297 G € **293,-**

uitvoering RAL 5010, gentiaanblauw
bestelnr. TM 1297 B € **293,-**

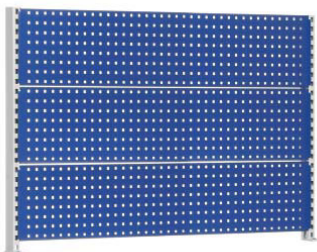

Multiwand-opbouw, 950 mm hoog

2 staanders incl. montage materiaal
3 gatenplaten H x B: 302 x 1440 mm

uitvoering RAL 7035, lichtgrijs
bestelnr. TM 1395 G € **324,-**

uitvoering RAL 5010, gentiaanblauw
bestelnr. TM 1395 B € **324,-**

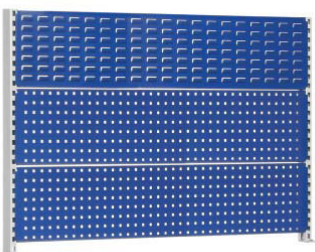

Multiwand-opbouw, 950 mm hoog

2 staanders incl. montage materiaal
2 gatenplaten H x B: 302 x 1440 mm
1 sleufplaat H x B: 302 x 1440 mm

uitvoering RAL 7035, lichtgrijs
bestelnr. TM 1396 G € **335,-**

uitvoering RAL 5010, gentiaanblauw
bestelnr. TM 1396 B € **335,-**

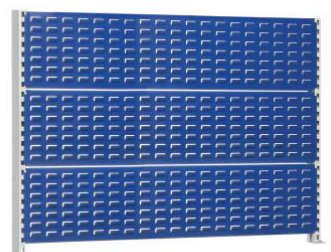

Multiwand-opbouw, 950 mm hoog

2 staanders incl. montage materiaal
3 sleufplaten H x B: 302 x 1440 mm

uitvoering RAL 7035, lichtgrijs
bestelnr. TM 1397 G € **356,-**

uitvoering RAL 5010, gentiaanblauw
bestelnr. TM 1397 B € **356,-**

Multiwand-opbouwelementen 17

voor werkbanken 2000 mm

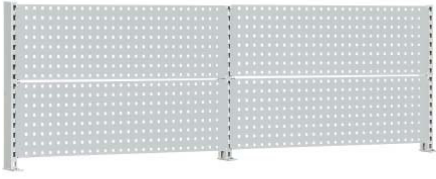

Multiwand-opbouw, 650 mm hoog

3 staanders incl. montage materiaal
4 gatenplaten, H x B: 302 x 940 mm

uitvoering RAL 7035, lichtgrijs
bestelnr. TM 2265 G € **366,-**

uitvoering RAL 5010, gentiaanblauw
bestelnr. TM 2265 B € **366,-**

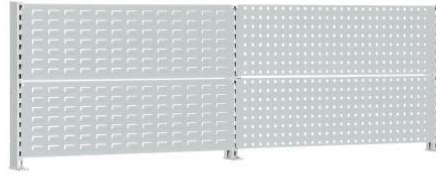

Multiwand-opbouw, 650 mm hoog

3 staanders incl. montage materiaal
2 gatenplaten, H x B: 302 x 940 mm
2 sleufplaten, H x B: 302 x 940 mm

uitvoering RAL 7035, lichtgrijs
bestelnr. TM 2266 G € **387,-**

uitvoering RAL 5010, gentiaanblauw
bestelnr. TM 2266 B € **387,-**

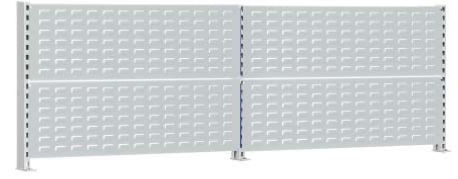

Multiwand-opbouw, 650 mm hoog

3 staanders incl. montage materiaal
4 sleufplaten, H x B: 302 x 940 mm

uitvoering RAL 7035, lichtgrijs
bestelnr. TM 2267 G € **408,-**

uitvoering RAL 5010, gentiaanblauw
bestelnr. TM 2267 B € **408,-**



*** Direct zeer leuke kortingen! - 25.000+ artikelen! - Tel: +31 (0)26-3633688

Multiwand-opbouw, 950 mm hoog

3 staanders incl. montage materiaal
4 gatenplaten, H x B: 302 x 940 mm

uitvoering RAL 7035, lichtgrijs
bestelnr. TM 2295 G € **387,-**

uitvoering RAL 5010, gentiaanblauw
bestelnr. TM 2295 B € **387,-**



Multiwand-opbouw, 950 mm hoog

3 staanders incl. montage materiaal
2 gatenplaten, H x B: 302 x 940 mm
2 sleufplaten, H x B: 302 x 940 mm

uitvoering RAL 7035, lichtgrijs
bestelnr. TM 2296 G € **408,-**

uitvoering RAL 5010, gentiaanblauw
bestelnr. TM 2296 B € **408,-**



Multiwand-opbouw, 950 mm hoog

3 staanders incl. montage materiaal
4 sleufplaten, H x B: 302 x 940 mm

uitvoering RAL 7035, lichtgrijs
bestelnr. TM 2297 G € **429,-**

uitvoering RAL 5010, gentiaanblauw
bestelnr. TM 2297 B € **429,-**

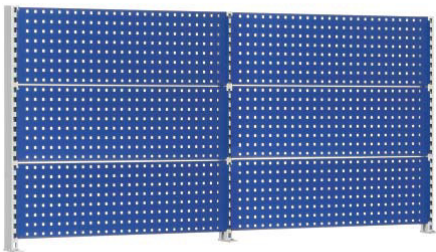

Multiwand-opbouw, 950 mm hoog

3 staanders incl. montage materiaal
6 gatenplaten, H x B: 302 x 940 mm

uitvoering RAL 7035, lichtgrijs
bestelnr. TM 2395 G € **461,-**

uitvoering RAL 5010, gentiaanblauw
bestelnr. TM 2395 B € **461,-**

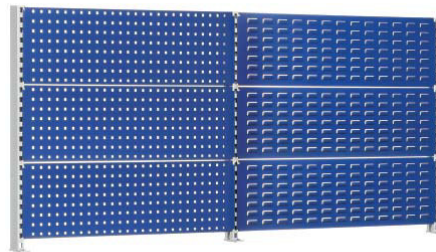

Multiwand-opbouw, 950 mm hoog

3 staanders incl. montage materiaal
3 gatenplaten, H x B: 302 x 940 mm
3 sleufplaten, H x B: 302 x 940 mm

uitvoering RAL 7035, lichtgrijs
bestelnr. TM 2396 G € **492,-**

uitvoering RAL 5010, gentiaanblauw
bestelnr. TM 2396 B € **492,-**

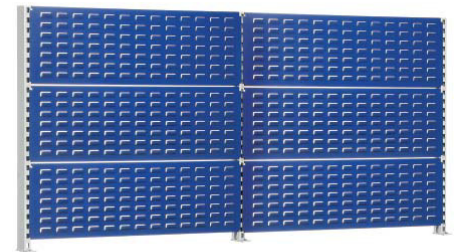

Multiwand-opbouw, 950 mm hoog

3 staanders incl. montage materiaal
6 sleufplaten, H x B: 302 x 940 mm

uitvoering RAL 7035, lichtgrijs
bestelnr. TM 2397 G € **524,-**

uitvoering RAL 5010, gentiaanblauw
bestelnr. TM 2397 B € **524,-**

17 workline-werktafels

flexibel en ergonomisch

bedrunka+hirth
workline

Workline-werktafels

- In hoogte verstelbaar van 735 - 1100 mm
- hoogteverstelling via klemmen, op aanvraag ook mogelijk met slinger of elektrisch
- basis van staalbuis, 45 × 45 mm
- liggers van aluminium profiel 40 × 40 mm
- via aanbouw modules willekeurig te verlengen
- draagvermogen 200 kg
- werkblad 25 mm dik, van multiplex, op aanvraag ook met spaan- en MDF-platen natuur of gelakt, ook met elektrische geleiding
- afwerking: frame in RAL 7035, lichtgrijs, panelen in RAL 5013, kobaltblauw



Basistafel met klemverbinding

- werkblad multiplex 1500 × 750 × 25 mm
- onderkast met 3 laden, 2 × 100 mm en 1 × 200 mm
- opbouwframe en statief met 2 stopcontacten en halogeenverlichting
- zwenkarm met bodemplaat, 600 × 350 mm
- zwenkarm met gaten-sleuvenplank
- zonder veerbalancer en bakken

hoogteverstelling met klemmen

bestelnr. A07.75.96
€ 1.673,-

hoogteverstelling met slinger

bestelnr. K07.75.96
€ 1.923,-

*** Direct zeer leuke kortingen! - 25.000+ artikelen! - Tel: +31 (0)26-3633688



Multiwand-opbouw:

2 staanders H 1250 mm, bovenframe, gereedschapslijst, werklamp 2 × 36 W, magneet- en gatenplaat H 302 mm, 2 legborden diepte 320 mm, (zonder bakken)



basistafel met klemverstelling	bestelnr.	prijs	Multiwand-opbouw	bestelnr.	prijs
werkblad multiplex 1000 × 750 × 25 mm	07.75.10	431,-	H 1250 mm, met magneet- en gatenplaat, werklamp en 2 legborden	03.900.15.13	808,-
werkblad multiplex 1500 × 750 × 25 mm	07.75.15	483,-			



aanbouwtafel met klemverstelling	bestelnr.	prijs	basistafel 1500 × 750 mm	bestelnr.	prijs
werkblad multiplex 1000 × 750 × 25 mm	07.10.15	345,-	incl. voetensteun met ribbelrubber oppervlak en schuifladenblok met 1 schuiflade	07.75.25	694,-
werkblad multiplex 1500 × 750 × 25 mm	07.15.15	391,-			

bedrunka+hirth



Ladeblok
met 1 lade 100 mm
B x D: 380 x 400 mm

hoogte	bestelnr.	prijs
140 mm	07.18.01	132,-



Ladeblok
met 2 laden 200 mm
B x D: 380 x 400 mm

hoogte	bestelnr.	prijs
500 mm	07.18.02	338,-



Ladeblok
3 laden 2 x 100, 1 x 200 mm
B x D: 380 x 400 mm

hoogte	bestelnr.	prijs
500 mm	07.18.03	424,-



Ladeblok
4 laden 4 x 100 mm
B x D: 380 x 400 mm

hoogte	bestelnr.	prijs
500 mm	07.18.04	465,-



Ladeblok
1 lade met vakken en
tussenhouders, 2 legborden,
frame voor hangmappen

hoogte	bestelnr.	prijs
500 mm	07.18.00	356,-

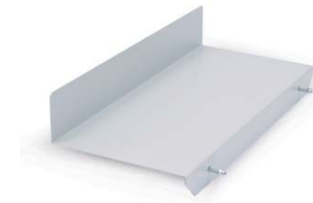

PC-houder
montage aan de tafelijkant

bestelnr.	prijs
07.00.19	104,-

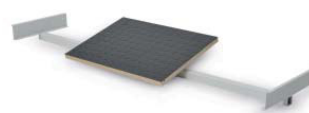

Voetensteun, schuin
met ribbel rubber oppervlak
400 x 350 x 20 mm
uitvoering: basis-/aanbouwtafel/maat

uitvoering	bestelnr.	prijs
BT. 1000	07.00.20	136,-
AT. 1000	07.00.21	137,-
BT. 1500	07.00.25	154,-
AT. 1500	07.00.26	156,-



Legbord onder
multiplex, 25 mm, diepte 350 mm
uitvoering: basis-/aanbouwtafel/maat

uitvoering	bestelnr.	prijs
BT. 1000	07.30.20	115,-
AT. 1000	07.30.21	128,-
BT. 1500	07.30.25	131,-
AT. 1500	07.30.26	134,-

Direct zeer leuke kortingen! - 25.000+ artikelen! - Tel: +31 (0)26-3633688



Etagebord
multiplex, 25 mm,
hoogte 300 mm, diepte 260 mm

uitvoering	bestelnr.	prijs
1000 mm	07.25.33	136,-
1500 mm	07.25.35	155,-



Statief
met halogeenverlichting, 35 W
en 2 stopcontacten, met perslucht-
verdeler tegen meerprijs

uitvoering	bestelnr.	prijs
standaard	07.40.06	368,-
MP lucht	07.40.07	67,-



Opbouwframe
verplicht voor statief en
zwenkarmen, voeding en
luchtverdeling tegen meerprijs

uitvoering	bestelnr.	prijs
standaard	07.40.00	103,-
MP voeding	07.40.01	83,-
MP lucht	07.40.02	65,-



Zwenkarm
met gaten- en sleufplaat
Voor haken en onderdeelbakjes,
accessoires vanaf pagina 426

bestelnr.	prijs
07.40.15	288,-



Zwenkarm
met legbord
draagvermogen 25 kg
B x D x H: 600 x 300 x 25 mm

bestelnr.	prijs
07.45.11	133,-



Zwenkarm
met beeldscherm- en toetsenbord-
houder, BxDxH: 420x200x20 mm

bestelnr.	prijs
07.45.20	227,-

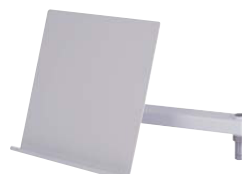

Zwenkarm
met documentenhouder

bestelnr.	prijs
07.45.30	139,-



Zwenkarm
met bak
B x D x H: 400 x 300 x 48 mm

bestelnr.	prijs
07.45.16	136,-





18 Parallel-bankschroeven

geheel uit staal gesmeed

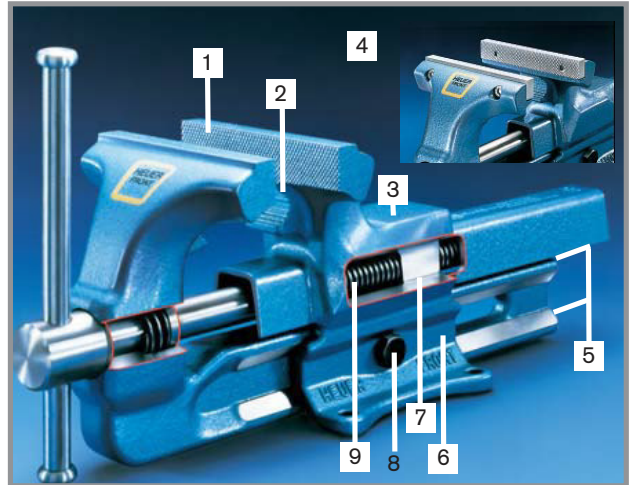
De bankschroef voor het zware gebruik in alle werkplaatsomgevingen!

- 1 oppervlak geharde spanbekken, bij standaarduitvoering
- 2 gesmede en geharde buizenklem
- 3 verticaal aangesmede bekken, met groot aambeeld
- 4 Type B met aangeschroefde, verwisselbare spanbekken, geribbeld en glad
- 5 rondom beproefde prismatische geleidingen garanderen een lange levensduur
- 6 verticaal aangesmede geleidingslas
- 7 aangesmede sterke spindelmoer
- 8 eenvoudig verstelbare centrische geleiding
- 9 hoge en optimale spankracht door een centrische, beschermde spindel met dubbele trapeze-snelheid

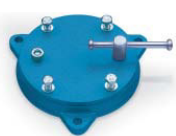

uitvoeringen bankschroef en accessoires:		bankschroef bekkbreedte (ca. mm)	100	120	140	160	180
 N	techn. gegevens spanwijdte ca. mm spanbereik buis - ø ca. mm gewicht kg N standaarduitvoering:	bestelnr.	PN 100	PN 120	PN 140	PN 160	PN 180
		prijs	135,-	206,-	265,-	344,-	369,-
 B	B bankschroef met verwisselbare bekken: reservebekken	bestelnr.		PB 120	PB 140	PB 160	
		prijs		249,-	317,-	414,-	
	gladde en geribbelde oppervlak	bestelnr.		PBE 120	PBE 140	PBE 160	
	prijs/stuk			31,30	32,50	34,60	
 D	gewicht kg D met het draaiplateau kunt u de meest gunstige werkpositie instellen	bestelnr.	PD 100	!!PD 120	PD 140	PD 160	!!PD 160
		prijs	52,-	68,-	86,-	104,-	104,-
 H	H de hoogteverstelling bovenkant werkblad + 60 mm verstellhoogte 200 mm gewicht 10,2 kg automatische hoogteverstelling	bestelnr.	PA 100	PA 120	PA 140	PA 160	PA 160
		prijs	206,-	206,-	206,-	206,-	206,-

*** Direct zeer leuke kortingen! - 25.000+ artikelen! - Tel: +31 (0)26 3633688

spanbekken uit:		speciaal-aluminium	aluminium met fiber	aluminium met speciaal rubber	speciaal-aluminium met prisma's	aluminium met vilt
gemakkelijk, uitwisselbare, magnetische beschermingsbekken prijzen zijn per paar. voor het klemmen van..... voor bankschroef met bekkbreedte:						
		... grof tot middelfijne werkstukken	... werkstukken met gefreeste en geslepen of gepolijste vlakken	... dunwandige pijpen, hout en kunststof delen	... werkstukken in de meest uitzonderlijke vormen	... hoogwaardige werkstukken
100	bestelnr.	PN 10 40,50	PF 10 42,70	PG 10 42,70	PB 10 45,00	PFI 10 47,00
120	bestelnr.	PN 12 41,90	PF 12 44,50	PG 12 44,50	PB 12 46,20	PFI 12 48,60
140	bestelnr.	PN 14 43,40	PF 14 45,90	PG 14 45,90	PB 14 48,30	PFI 14 51,00
160	bestelnr.	PN 16 44,50	PF 16 47,00	PG 16 47,00	PB 16 49,70	PFI 16 52,00
180	bestelnr.	PN 18 44,50	PF 18 47,00	PG 18 47,00	PB 18 49,70	PFI 18 52,00

17 Werkbanken

draagvermogen tot 1250 kg

Technische pluspunten:

- werkbladen van massief beukenhout, 40 mm, werkhoogte 840 mm
- gelaste constructie met frame van vierkante buis 45 × 45 × 2 mm incl. ter afwerking met anti-slip doppen voor een veilige stand
- schuifladen: draagvermogen 100 kg, uittrekbereik ca. 90 %, binnenmaat B 490 × D 560 mm
- deuren: openingswijdte 180°, zelfdichttrekkende veerscharnieren
- compleet geïntegreerde handgrepen
- centraalsluiting, slot met 2 sleutels
- poedercoating in lichtgrijs, RAL 7035 en gentiaanblauw, RAL 5010
- compleet gemonteerde levering

hoogteverstelset

voor het instellen van de werkhoogte van 840 tot 1040 mm, incl. nivelleerstop

bestelnr. MWB-HV

€ 56,-



met 3 schuifladen, 180 mm hoog

werkblad L × D mm	bestelnr.	prijs	werkblad L × D mm	bestelnr.	prijs
750 × 700	MWB 1	289,-	750 × 700	MWB 6	605,-
1000 × 700	MWB 2	319,-	1000 × 700	MWB 7	629,-
1250 × 700	MWB 3	339,-	1250 × 700	MWB 8	655,-
1500 × 700	MWB 4	365,-	1500 × 700	MWB 9	678,-
2000 × 700	MWB 5	409,-	2000 × 700	MWB 10	729,-

*** Direct zeer leuke kortingen! 25.000+ artikelen! - Tel: +31 (0)26-3633688*



met 3 schuifladen, 1 legbord

met 3 schuifladen, 1 kastvak

met 2 schuifladen, 2 kastvakken

werkblad L × D mm	bestelnr.	prijs	werkblad L × D mm	bestelnr.	prijs	werkblad L × D mm	bestelnr.	prijs
1250 × 700	MWB 11	655,-	1250 × 700	MWB 13	699,-	1250 × 700	MWB 15	655,-
1500 × 700	MWB 12	678,-	1500 × 700	MWB 14	729,-	1500 × 700	MWB 16	678,-



met 3 schuifladen, 1 legbord, 1 kast

met 3 schuifladen, 2 kastvakken

werkblad L × D mm	bestelnr.	prijs	werkblad L × D mm	bestelnr.	prijs
2000 × 700	MWB 17	895,-	2000 × 700	MWB 18	945,-