

Zelfstandige koop = webshop = [www.magazijninrichtingshop.nl](http://www.magazijninrichtingshop.nl) \*\*\*



**PROTAURUS®**  
PRODUKTION + LOGISTIK

**HET  
COMPLETE  
PROGRAMMA  
2020/21**

Alle prijzen zijn exclusief BTW! Onze aanbiedingen gelden voor industrie, handel, werkplaats, bedrijf en andere zelfstandingen.

\*\*\* Direct zeer leuke kortingen! - 25.000+ artikelen! - Tel: +31 (0)26-3633688



**PickPack-cart**  
**Gemakkelijker gaat het niet!**  
Magazijnwagens met  
combi-transportkragen

**PROTAURUS®**  
**DE STERKE MERKEN COMPLEET IN ÉÉN CATALOGUS**

Volledige magazijninrichting = van advies tot in gebruikname = [www.tpscmagazijnstellingen.nl](http://www.tpscmagazijnstellingen.nl)

**ERGOTRUCK**<sup>®</sup>  
ERGONOMISCHE TRANSPORTGERÄTE

*Deze transportmiddelen maken een lichaamsgerichte werkpositie en meer beenvrijheid mogelijk. Een gemakkelijke bediening wordt gewaarborgd door spoorvrije wielen, centrale vastzetrem TAUROSTOP, goede rijeigenschappen, geringe rolweerstand en stille loop van de wagen .*

**TAUROFLEX**<sup>®</sup>  
FLEXIBLE TRANSPORTGERÄTE

*Hoogwaardige transportmiddelen, uit flexibele steek-schroef-systemen opgebouwd, hierdoor universeel te configureren en nagenoeg aan elke behoefte aan te passen. Uitgevoerd met laadvlakken van hoogwaardig multiplex, met milieuvriendelijke poedercoating in standaardkleur RAL 5010, gentiaanblauw.*

**ROTAURO**<sup>®</sup>  
TRANSPORTGERÄTE

*De klassieke transportmiddelen in vastgelaste uitvoeringen, geschikt voor de zwaarste inzet en in uitvoeringen met extreem hoog draagvermogen leverbaar. Wieluitvoeringen voor speciale inzetdoeleinden en de keuze uit 10 RAL-kleuren zonder meerprijs zijn verdere kwaliteitskenmerken van deze hoogwaardige transportmiddelen. Roestvrij stalen uitvoeringen zijn mogelijk als ook individuele aanpassingen voor speciale eisen.*

**TAUROLIFTER**<sup>®</sup>  
HÜBGERÄTE + HEBEGERÄTE

*Hefapparaten in diverse uitvoeringen: pallethefwagens in standaard als ook met speciale afmetingen, met weegschaal, in verzinkte of roestvrij stalen uitvoeringen, schaarhefwagens en schaar-heftafelwagens, handlierhefwagens voor individuele inzetdoeleinden, hydraulische hefwagens, hefboeken en inklapbare werkplaatskranen zijn onder dit kenmerk samengevat.*

\*\*\* Direct zeer leuke kortingen! - 25.000,- artikelen! - Tel: +31 (0)26-3633688

**TAURODESK**<sup>®</sup>  
STEHPULE

*Lessenaars voor bedrijf, magazijn, werkplaats of kantoor in lichte als superzware uitvoering, stationair of verrijdbaar, met of zonder extra inbouwkast zijn handige hulpmiddelen bij vele werkzaamheden. Deze bieden een rugontlastend alternatief voor werkplaatsen met zittende werkzaamheden.*

**TAUROTEC**<sup>®</sup>  
ARBEITSPLATZSYSTEME

*Een grote veelheid van werktafels, werkbanken, enkel- of systeemwerkplaatsen als pakstations, verrijdbaar of stationair, met onbegrenste mogelijkheden van het uitbouwsysteem biedt voor elke aanvraag een optimale werkplaatsoplossing.*

**TAUROTRADE**<sup>®</sup>  
BETRIEBSEINRICHTUNGEN

*Deze handelsproducten uit de hele wereld zijn de optimale aanvulling voor bedrijfsinrichting in het bereik transport, magazijn, werkplaats, sociale ruimtes en kantoor. Werkplaats- en bureaustoelen, tafels, kasten, kleinmeubelen en organisatiemiddelen als producten voor kleinmateriaal-logistiek tegen zeer gunstige prijzen!*



**TAUROSTARK**<sup>®</sup>

*Bijzonder voordelig:  
Alle producten van één leverancier, één aanspreekpartner,  
één besteladres, één rekening!  
Compacte leveringen!*



CC-wagens .....	3
Magazijnwagens .....	4
Platformwagens .....	8
Tafelwagens.....	18
Ergotruck transportwagens .....	29
e-drive elektrische rijhulp .....	32
Etagewagens .....	33
Pakketwagens.....	41
Etagewagens voor zware lasten.....	44
Platenwagens .....	46
Hordenwagens .....	48
Verrijdbare containers .....	50
Verzendcontainers .....	52
Handwagens .....	54
Industrie-aanhangers .....	56
Rollers voor pallets .....	58
Laadborden met hefschamels.....	60
Rollers .....	62
Handwagens .....	65
Kleine transportwagens.....	66
Steekwagens .....	76
Kruiwagen .....	82
Transportwagens voor banden .....	84
Transportwagens uit roestvrij staal .....	85
Pallethefwagens .....	90
Schaarhefwagens .....	95
Werkplaatskranen en hefbok.....	96
Elektrische pallethefwagens.....	97
Materiaalheffers .....	100
Hefwagens met handlier.....	102
Palletheffer en hydraulische hefwagens .....	103
Hefafelwagens.....	106
Magazijnbakken en transportkranen.....	108
Transportwagensmet bakken .....	117
Stortgoedwagens .....	118
Gasflessenwagens.....	120
Kiepwagens voor vaten .....	121
Milieukasten.....	123
Werkplaatsstoelen .....	126
Lessenaars .....	128
Werkplaatswagens .....	134
Verrijdbare werkbanken en compacte werkbanken .....	140
Pak- en weegstations .....	152
Werktafels .....	154
Werkbanken .....	156
Gereedschapskasten .....	162
Sociaalruimtes inrichten .....	170
Garderobes en kledingkasten.....	176
Bureaustoelen .....	200
Zitgroepen .....	203
Schrijftafel-combinaties .....	209
Kantoorkasten .....	212
Sorteerstations .....	218
Kleine meubelen en prospectstaanders .....	220
Wielen en onderdelen.....	228

\*\*\* Direct zeer leuke kortingen! - 25.000 artikalen! Tel: +31 (0)26-3633688



## Verklaring van de symbolen



Transportwagens, werktafels en Werkbanken met dit symbool zijn zonder meerprijs in 10 kleuren leverbaar. Standaardkleur is RAL 5010.

RAL 5010, gentiaanblauw (standaard)  
RAL 5012, lichtblauw  
RAL 5007, briljantblauw  
RAL 1028, meloengeel  
RAL 2004, zuiveloranje  
RAL 3003, robijnrood  
RAL 6011, resedagroen  
RAL 7016, antracietgrijs  
RAL 7021, zwartgrijs  
RAL 7035, lichtgrijs



Bij andere producten of andere kleuren zijn – voor zover mogelijk – andere kleurstellingen op aanvraag tegen een meerprijs van slechts 10 % leverbaar.



Deze producten zijn zonder meerprijs in 2 kleuren leverbaar.

RAL 5010, gentiaanblauw (standaard)  
RAL 7016, antracietgrijs



Deze producten bevatten componenten van hoogwaardige multiplex, watervast gelijmd vlg. DIN EN 314-2.

\*\*\* Direct zeer leuke kortingen! - 25.000+ artikelen! - Tel: +31 (0) 41 - 3633688

Deze producten zijn zondere verdere montage direct inzetbaar. Dit betekent: uitpakken en rijden!



### TAUROSTARK

Deze artikelen worden ongemonteerd geleverd en zijn eenvoudig te monteren. Tegen meerprijs bieden wij u voor deze artikelen een montage-service aan, dit betekent dat het artikel compleet gemonteerd geleverd wordt. De meerprijs is afhankelijk van het soort product.



Bij producten met dit teken is de garantie 5 jaar.



Bij producten met dit teken verlengen wij zelfs de garantieperiode tot 10 jaar.

Voorwaarde voor alle garantieverleningen is dat het apparaat oordeelkundig en bestemmingsgericht gebruik wordt. Uitzonderingen zijn verschillende slijtdelen (wielen, lagers, pakkingen enz.) Technische wijzigingen voorbehouden.

Alle prijzen exclusief BTW.  
Alle producten worden binnen het Nederlandse vasteland franco inclusief verpakking geleverd.

**Extra kosten bij:**

bestellingen onder 50,00 €	7,00 €
levering met een vastgestelde leveringsdatum:	25,00 €
levering met vooraf een telefonische melding:	4,50 €





**Uitvoering 1000 × 700**

bestelnr. 11-1315

€ **303,-**

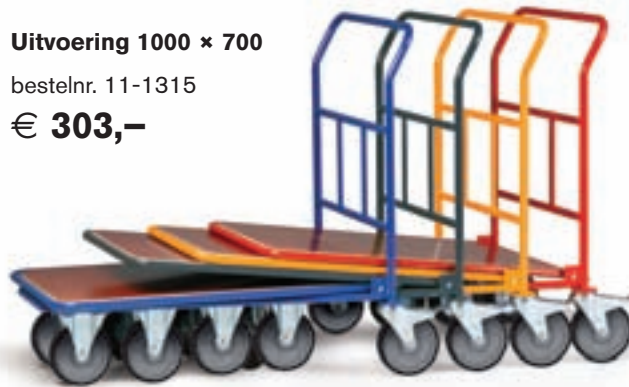

**schrijfplateau**

bestelnr. 48-1000

€ **30,-**

**draadkorf**

binnen: 430 × 190 × 195 mm

bestelnr. 48-140

€ **41,-**

**met buishek,**  
1000 × 700 mm

bestelnr. 11-1317

€ **373,-**

**met zijbeugels, 1000 × 700 mm**  
beugelhoogte 750 en 500 mm

bestelnr. 11-1321

€ **323,-**



\*\*\* Direct zeer leuke kortingen! - 25.000+ artikelen! - Tel: +31 (0)26-3633688



**muntslot**

bestelnr. 48-210

€ **44,-**

**wandbevestiging**

voor muntslot, met ketting

bestelnr. 48-212

€ **39,-**

**technische pluspunten:**

CC-wagens kunnen plaatsbesparend in elkaar worden geschoven en besparen daardoor veel kostbare ruimte. Vast gelaste staalconstructie. Zonder montage direct inzetbaar.

- slijtvaste laadvlakken van hoogwaardig multiplex met watervast oppervlak volgens DIN EN 314-2
- twee zwenk- en twee bokwielen met TPE-banden en kunststofvelgen wiel-Ø 200 mm, voorzien van kogellagers
- zwenkwielen met totaal vastzetters volgens EN 1757-3, .
- hoogwaardige poedercoating, standaard RAL 5010 gentiaanblauw, 9 andere kleuren zonder meerprijs



laadvlak L × B mm	maten L × B × H mm	wiel-Ø mm	draagv. kg	1 laadvlak		1 laadvlak met buishek		met zijbeugels	
				bestelnr.	prijs	bestelnr.	prijs	bestelnr.	prijs
850 × 500	980 × 633 × 1100	160	300	11-1313	272,-	---	---	---	---
1000 × 600	1130 × 733 × 1140	200	300	11-1314	293,-	---	---	---	---
1000 × 700	1130 × 833 × 1140	200	300	11-1315	303,-	11-1317	373,-	11-1321	323,-
1200 × 800	1340 × 933 × 1140	200	300	11-1316	345,-	11-1318	407,-	11-1322	377,-

# Magazijnwagens serie F 250

## Tauroflex basic, een prijsgunstige instap in het zeer diverse Tauroflex-systeem!

- met duwbeugel
- compacte aanlevering, eenvoudig te monteren
- maximum draagvermogen 250 kg ofwel 350 kg
- laadvlak van MDF-plaat beuken
- laadvlak zonder bordlijst
- 2 zwenkwielen en 2 bokwielen met TPE-banden in grijs op kunststofvelgen
- wiel-ø 125 mm ofwel 160 mm, wielnaven met kogellagers
- zwenkwielen met vastzetters conform EN 1757-3 (veiligheid van de platformwagen)
- hoogwaardige poedercoating in RAL 5010, gentiaanblauw

### Magazijnwagen

met 1 duwbeugel  
laadvlak 850 × 500 mm  
wiel-ø 125 mm  
draagvermogen max. 250 kg  
bestelnr. 120-1000

€ 121,-



### Magazijnwagen

met 1 duwbeugel  
laadvlak 1000 × 600 mm  
wiel-ø 160 mm  
draagvermogen max. 350 kg

bestelnr. 120-1003

€ 167,-

\*\*\* Direct zeer leuke kortingen! - 25.000+ artikelen! - Tel: +31 (0)26-3633688



*basic*

een prijsgunstige instap in  
het TAUROFLEX-systeem

**TAUROFLEX®**  
FLEXIBLE TRANSPORTGERÄTE



maat laadvlak mm		afmetingen mm			wiel-ø mm	draagverm. kg	gewicht kg	bestelnr.	prijs €
l	b	L	B	H					
<b>Magazijnwagen met 1 duwbeugel, draagvermogen 250 kg</b>									
850	500	965	500	1015	125	250	17	120-1000	121,-
1000	600	1115	600	1015	125	250	20	120-1001	142,-
<b>Magazijnwagen met 1 duwbeugel, draagvermogen 350 kg</b>									
850	500	965	500	1050	160	350	17	120-1002	146,-
1000	600	1115	600	1050	160	350	20	120-1003	167,-
<b>Montageservice:</b> Meerprijs voor volledig gemonteerde levering								48-1500	20,-

# Magazijnwagens F 300



- met duwbeugel (vast of inklapbaar) of met kopwand van hout
  - compacte aanlevering, eenvoudig te monteren
  - draagvermogen max. 300 kg
  - hoogwaardige laadvlak van multiplexhout, watervast verlijmd volgens DIN EN 314-2
  - laadvlak zonder bordlijst
  - 2 zwenkwielen en 2 bokwielen met TPE-banden in grijs op kunststofvelgen
  - wiel-ø 125 mm, wielnaven met kogellagers
  - zwenkwielen met vastzetters conform EN 1757-3
  - hoogwaardige poedercoating in RAL 5010, gentiaanblauw (standaard)  
RAL 7016, antracietgrijs zonder meerprijs
- andere RAL-kleuren tegen meerprijs van slechts 10%**



## Magazijnwagen

met 1 duwbeugel  
laadvlak 850 × 500 mm

bestelnr. 100-1003

€ **135,-**

## Magazijnwagen

met 1 duwbeugel  
laadvlak 1000 × 600 mm

bestelnr. 100-1004

€ **156,-**



\*\*\* Direct zeer leuke kortingen! - 25.000+ artikelen! - Tel: +31 (0)26-3633688

Laadvlak zonder bordlijst!



**TAUROFLEX**  
FLEXIBLE TRANSPORTGERÄTE



maat laadvlak mm		afmetingen mm			wiel-ø mm	draagverm. kg	gewicht kg	bestelnr.	prijs €
l	b	L	B	H					
<b>Magazijnwagen met 1 duwbeugel</b>									
850	500	965	500	1015	125	300	17	100-1003	<b>135,-</b>
1000	600	1115	600	1015	125	300	20	100-1004	<b>156,-</b>
<b>Magazijnwagen met 1 duwbeugel, inklapbaar</b>									
850	500	965	500	1015	125	300	17	100-1102	<b>156,-</b>
1000	600	1115	600	1015	125	300	20	100-1103	<b>188,-</b>
<b>Magazijnwagen met 1 kopwand van hout</b>									
850	500	965	500	1015	125	300	19	100-1017	<b>156,-</b>
1000	600	1115	600	1015	125	300	22	100-1018	<b>177,-</b>
<b>Montageservice:</b> Meerprijs voor volledig gemonteerde levering								48-1500	<b>20,-</b>

# Magazijnwagens serie R 300



bestelnr. 10-1002

€ 240,-



bestelnr. 10-1086

€ 272,-

\*\*\* Direct zeer leuke kortingen! - 25.000+ artikelen! - Tel. +31 (0)26-3633688 draadkorf tegen meerprijs!

## technische pluspunten:

vastgelaste constructie van staalbuis, direct inzetbaar  
laadvlakken van multiplex, watervast verlijmd volgens DIN EN 314-2

naar keuze met stabiele rand om het bovenste laadvlak,  
van buis ø 27 mm

standaard met TPE-wielen, ø 125 mm in grijs,  
met kogellagers

milieuvriendelijke poedercoating  
standaard RAL 5010, gentiaanblauw  
9 andere kleuren zonder meerprijs.

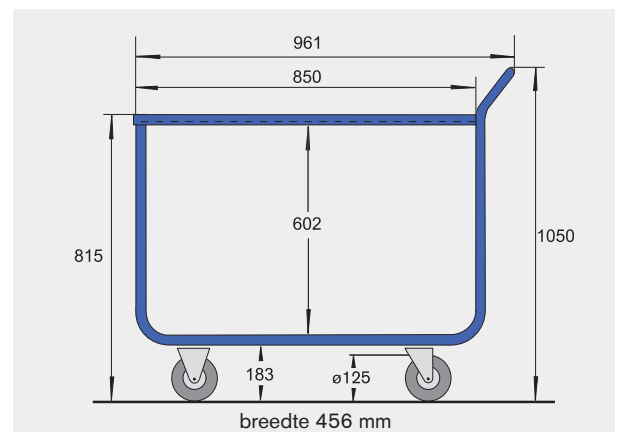

**ROTAURO**  
TRANSPORTGERÄTE



2 wieluitvoeringen draagvermogen 300 kg	zonder rand	met rand	draadkorf
wiel-ø 125 mm TPE, grijs kunststof-velgen kogellagers	10-1002 240,-	10-1086 272,-	aanhangbaar, glansverzinkt, L × B × H: 450 × 205 × 205 mm maas afmeting 95 × 35 mm bestelnr. 48-140 41,-
wiel-ø 125 mm polyamide polyamide-velgen rollenlagers	10-1002-R21 251,-	10-1086-R21 282,-	<b>schrijfplateau</b> aanschroefbaar, van hout, voor formaat staand DIN A4, hoogte 320 mm, breedte 220 mm, met bevestigingsmateriaal bestelnr. 48-1000 30,-
met totaal-vastzetters op de zwenkwielen volgens EN 1757-3			





bestelnr. 10-1089

€ **324,-**

draadkorf tegen meerprijs!

bestelnr. 10-1088

€ **314,-**



### technische pluspunten:

lichte en handzaam uitgevoerde serie met 4 soorten wielen leverbaar. de dragende constructie bestaat uit stalen buis van,  $\varnothing$  27 mm. laadvlakken uit multiplex, watervast verlijmd volgens DIN EN 314-2

alle metalen delen met poedercoating behandeld, standaard in RAL 5010, gentiaanblauw. 9 andere kleuren zonder meerprijs.

grotere wielen – met kogellagers – lopen lichter. luchtbanden zijn bijzonder geschikt voor oneffen vloeren of breekbare goederen.

**Direct zeer leuke kortingen! - 25.000+ artikelen! - Tel: +31 (0)26-3633688**

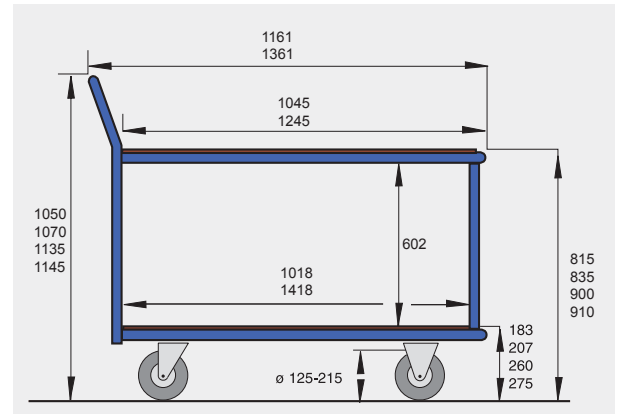

4 wieluitvoeringen			zonder rand		met rand	
			1000 × 600	1200 × 600	1000 × 600	1200 × 600
wiel- $\varnothing$ : 125 mm voor af en toe gebruik of lage belasting	banden: TPE velgen: kunststof lagers: kogellagers	draagverm. 300 kg 10-1003 <b>282,-</b>	draagverm. 300 kg 10-1088 <b>314,-</b>	draagverm. 300 kg 10-1089 <b>324,-</b>	draagverm. 300 kg 10-1090 <b>356,-</b>	
wiel- $\varnothing$ : 125 mm lage rolweerstand bestand tegen chemicaliën	banden: polyamide velgen: polyamide lagers: rollagers	draagverm. 300 kg 10-1003-R21 <b>293,-</b>	draagverm. 300 kg 10-1088-R21 <b>324,-</b>	draagverm. 300 kg 10-1089-R21 <b>335,-</b>	draagverm. 300 kg 10-1090-R21 <b>366,-</b>	
wiel- $\varnothing$ : 160 mm licht rijden met grote wielen	banden: TPE velgen: kunststof lagers: kogellagers	draagverm. 300 kg 10-1003-R03 <b>303,-</b>	draagverm. 300 kg 10-1088-R03 <b>335,-</b>	draagverm. 300 kg 10-1089-R03 <b>345,-</b>	draagverm. 300 kg 10-1090-R03 <b>377,-</b>	
wiel- $\varnothing$ : 200 mm voor buitengebruik en breekbare goederen	banden: luchtbanden velgen: staal lagers: rollagers	draagverm. 300 kg 10-1003-R62 <b>356,-</b>	draagverm. 300 kg 10-1088-R62 <b>377,-</b>	draagverm. 300 kg 10-1089-R62 <b>387,-</b>	draagverm. 300 kg 10-1090-R62 <b>419,-</b>	
met totaal-vastzetters op de zwenkwielen volgens EN 1757-3						

# Platformwagens serie F 250

## basic

een prijsgunstige instap in  
het TAUFLEX-systeem



**Platformwagen**  
met 1 duwbeugel  
laadvlak 850 × 500 mm  
met bordlijst  
bestelnr. 120-1100

€ **125,-**



**Platformwagen**  
met 2 duwbeugels  
laadvlak 1000 × 600 mm  
zonder bordlijst

bestelnr. 120-1107

€ **188,-**

\*\*\* Direct zeer leuke kortingen! - 25.000+ artikelen! - Tel: +31 (0)20-3633688

### technische pluspunten:

- compacte aanlevering, eenvoudig te monteren
- maximum draagvermogen 250 kg
- laadvlak van MDF-plaat beuken
- laadvlak naar keuze met of zonder bordlijst
- 2 zwenkwielen en 2 bokwielen met TPE-banden in grijs op kunststofvelgen
- wiel-ø 125 mm. wielnaven met kogellagers
- zwenkwielen met vastzetters conform EN 1757-3
- hoogwaardige poedercoating in RAL 5010, gentiaanblauw  
andere RAL-kleuren tegen meerprijs van slechts 10%

De 10 mm hoge omranding voorkomt dat de goederen van het laadvlak afglijden.



**TAUFLEX®**  
FLEXIBLE TRANSPORTGERÄTE



**5**  
jaar  
kwaliteitsgarantie

maat laadvlak mm		afmetingen			wiel-ø mm	draagverm. kg	gewicht kg	met bordlijst		zonder bordlijst	
l	b	L	B	H			bestelnr.	prijs €	bestelnr.	prijs €	
<b>Platformwagen, met 1 duwbeugel</b>											
850	500	1025	500	1015	125	250	120-1100	125,-	120-1102	135,-	
1000	600	1175	600	1015	125	250	120-1101	146,-	120-1103	156,-	
<b>Platformwagen, met 2 duwbeugels</b>											
850	500	1115	500	1015	125	250	120-1104	156,-	120-1106	167,-	
1000	600	1265	600	1015	125	250	120-1105	177,-	120-1107	188,-	
<b>Montageservice:</b> Meerprijs voor volledig gemonteerde levering									48-1500	20,-	

# Platformwagens serie F 300



TAUROSTARK

## Basiswagen

laadvlak 1000 × 600 mm

bestelnr. 100-1002

€ 135,-



## Platformwagen

met 2 duwbeugels  
laadvlak 1000 × 600 mm

bestelnr. 101-1022

€ 198,-



## Platformwagen

met 1 duwbeugel  
laadvlak 850 × 500 mm

bestelnr. 101-1019

€ 146,-



\*\*\* Direct zeer leuke kortingen! - 25.000+ artikelen! - Tel: +31 (0)26-3633688

### technische pluspunten:

- basiswagen met duwbeugels, geschroefd
  - compacte aanlevering, eenvoudig te monteren
  - maximum draagvermogen 300 kg
  - hoogwaardige laadvlakken uit multiplexhout, watervast verlijmd volgens DIN EN 314-2
  - laadvlak met een 10 mm bordlijst
  - 2 zwenk- en 2 bokwielen met grijze TPE-banden op kunststofvelgen
  - wiel-ø 125 mm, wielnaven met kogellagers
  - zwenkwielen met vastzetters conform EN 1757-3
  - hoogwaardige poedercoating in RAL 5010, gentiaanblauw (standaard) RAL 7016, antracietgrijs zonder meerprijs
- andere RAL-kleuren tegen meerprijs van slechts 10%

De 10 mm hoge omranding voorkomt dat de goederen van het laadvlak afglijden.



**TAUROFLEX**  
FLEXIBLE TRANSPORTGERÄTE



maat laadvlak mm		afmetingen			wiel-ø mm	draagverm. kg	gewicht kg	bestelnr.	prijs €
l	b	L	B	H					
<b>Basiswagen</b>									
850	500	920	500	205	125	300	15	100-1001	114,-
1000	600	1070	600	205	125	300	19	100-1002	135,-
<b>Platformwagen, met 1 duwbeugel</b>									
850	500	1025	500	1015	125	300	17	101-1019	146,-
1000	600	1175	600	1015	125	300	22	101-1020	167,-
<b>Platformwagen, met 2 duwbeugels</b>									
850	500	1115	500	1015	125	300	19	101-1021	177,-
1000	600	1265	600	1015	125	300	25	101-1022	198,-
<b>Montageservice:</b> Meerprijs voor volledig gemonteerde levering								48-1500	20,-

# Platformwagens serie F 500



**Platformwagen**  
met 1 duwbeugel  
laadvlak 1000 × 600 mm  
bestelnr. 120-1109  
**€ 167,-**



**Platformwagen**  
met 2 duwbeugels  
laadvlak 1000 × 700 mm  
bestelnr. 120-1114  
**€ 215,-**

\*\*\* Direct zeer leuke kortingen! - 25.000+ artikelen! - Tel: +31 (0)26-3633688

## technische pluspunten:

- solide frameconstructie uit profielstaal en staalbuis
- systeemcomponenten worden eenvoudig met de basiswagen verschroefd
- compacte aanlevering, eenvoudig te monteren
- laadvlak van MDF-plaat, beuken
- legborden liggen beschermd in een stalen frame
- 2 zwenk- en 2 bokwielen met grijze TPE-banden op kunststofvelgen, wiel diameter 160 mm, wielnaven met kogellagers
- zwenkwielen met vastzetters conform EN 1757-3
- hoogwaardige poedercoating in RAL 5010 gentiaanblauw  
**andere RAL-kleuren tegen meerprijs van slechts 10%**

**basic**  
een prijsgunstige instap in  
het TAUFLEX-systeem

**TAUFLEX®**  
FLEXIBLE TRANSPORTGERÄTE



maat laadvlak mm		afmetingen			wiel-ø mm	draagverm. kg	gewicht kg	bestelnr.	prijs €
l	b	L	B	H					
<b>Platformwagen, met 1 duwbeugel</b>									
850	500	1010	500	1060	160	500	20	120-1108	<b>156,-</b>
1000	600	1160	600	1100	160	500	33	120-1109	<b>167,-</b>
1000	700	1160	700	1100	160	500	35	120-1110	<b>177,-</b>
1200	800	1360	800	1100	160	500	41	120-1111	<b>198,-</b>
<b>Platformwagen, met 2 duwbeugels</b>									
850	500	1100	500	1060	160	500	22	120-1112	<b>188,-</b>
1000	600	1250	600	1100	160	500	36	120-1113	<b>198,-</b>
1000	700	1250	700	1100	160	500	39	120-1114	<b>215,-</b>
1200	800	1450	800	1100	160	500	46	120-1115	<b>240,-</b>
<b>Montageservice:</b> Meerprijs voor volledig gemonteerde levering								48-1500	<b>20,-</b>

# Platformwagens serie F 600



TAUROSTARK®



**Platformwagen**  
met 1 duwbeugel  
laadvlak 1000 × 700 mm  
bestelnr. 103-1002  
€ 200,-



**Platformwagen**  
met 2 duwbeugels  
laadvlak 1000 × 700 mm  
bestelnr. 103-1010  
€ 236,-



**Basiswagen**  
laadvlak 850 × 500 mm  
bestelnr. 102-1000  
€ 146,-

**technische pluspunten:**

- flexibel modulesysteem met steek-schroefverbindingen
- solide frameconstructie uit profielstaal en staalbuis
- systeemcomponenten worden eenvoudig met de basiswagen verschroefd
- compacte aanlevering, eenvoudig te monteren
- hoogwaardige laadvlakken uit multiplexhout, watervast volgens DIN EN 314-2
- legborden liggen beschermd in een stalen frame
- 2 zwenk- en 2 bokwielen met grijze TPE-banden op kunststofvelgen, wieldiameter 160 resp. 200 mm, wielnaven met kogellagers
- zwenkwielen met vastzetters conform EN 1757-3
- hoogwaardige poedercoating in RAL 5010, gentiaanblauw (standaard) RAL 7016, antracietgrijs zonder meerprijs

andere RAL-kleuren tegen meerprijs van slechts 10%



maat laadvlak mm		afmetingen			wiel-ø mm	draagverm. kg	gewicht kg	bestelnr.	prijs €
l	b	L	B	H					
<b>Basiswagen</b>									
850	500	920	500	250	160	500	18	102-1000	146,-
1000	600	1070	600	290	200	600	30	102-1001	156,-
1000	700	1070	700	290	200	600	31	102-1002	167,-
1200	800	1270	800	290	200	600	36	102-1003	177,-
<b>Platformwagen, met 1 duwbeugel</b>									
850	500	1010	500	1060	160	500	20	103-1000	177,-
1000	600	1160	600	1100	200	600	33	103-1001	188,-
1000	700	1160	700	1100	200	600	35	103-1002	200,-
1200	800	1360	800	1100	200	600	41	103-1003	219,-
<b>Platformwagen, met 2 duwbeugels</b>									
850	500	1100	500	1060	160	500	22	103-1008	209,-
1000	600	1250	600	1100	200	600	36	103-1009	219,-
1000	700	1250	700	1100	200	600	39	103-1010	236,-
1200	800	1450	800	1100	200	600	46	103-1011	261,-
<b>Montageservice:</b> Meerprijs voor volledig gemonteerde levering								48-1500	20,-

# Platformwagens serie F 600



### Platformwagen

met 3 wanden van hout  
laadvlak 1000 x 700 mm

bestelnr. 103-1022

€ **305,-**



### Platformwagen

met 1 kopwand  
laadvlak 1000 x 700 mm

bestelnr. 103-1014

€ **221,-**



### technische pluspunten:

- solide frameconstructie uit profielstaal en staalbuis
- compacte aanlevering, eenvoudig te monteren
- laadvlakken en wanden uit multiplexhout, watervast volgens DIN EN 314-2
- legborden liggen beschermend op de staalkopwanden
- hoogte van de wanden 525 mm
- 2 zwenk- en 2 bokwielen met grijze TPE-banden op kunststofvelgen, wieldiameter 160 resp. 200 mm, wielnaven met kogellagers
- zwenkwielen met vastzetters conform EN 1757-3
- hoogwaardige poedercoating in RAL 5010, gentiaanblauw (standaard) RAL 7016, antracietgrijs zonder meerprijs

andere RAL-kleuren tegen meerprijs van slechts 10%



maat laadvlak mm		afmetingen			wiel-ø mm	draagverm. kg	gewicht kg	bestelnr.	prijs €
l	b	L	B	H					
<b>Platformwagen met 1 kopwand van hout</b>									
850	500	1010	500	1060	160	500	21	103-1012	198,-
1000	600	1160	600	1100	200	600	35	103-1013	209,-
1000	700	1160	700	1100	200	600	37	103-1014	221,-
1200	800	1360	800	1100	200	600	44	103-1015	240,-
<b>Platformwagen met 2 kopwanden van hout</b>									
850	500	1100	500	1060	160	500	25	103-1016	240,-
1000	600	1250	600	1100	200	600	40	103-1017	251,-
1000	700	1250	700	1100	200	600	43	103-1018	263,-
1200	800	1450	800	1100	200	600	52	103-1019	282,-
<b>Platformwagen met 3 wanden van hout</b>									
850	500	1100	500	1060	160	500	29	103-1020	282,-
1000	600	1250	600	1100	200	600	45	103-1021	293,-
1000	700	1250	700	1100	200	600	49	103-1022	305,-
1200	800	1450	800	1100	200	600	61	103-1023	324,-
<b>Platformwagen met 4 wanden van hout</b>									
850	500	1100	500	1060	160	500	32	103-1024	324,-
1000	600	1250	600	1100	200	600	50	103-1025	335,-
1000	700	1250	700	1100	200	600	55	103-1026	347,-
1200	800	1450	800	1100	200	600	69	103-1027	366,-
<b>Montageservice:</b> Meerprijs voor volledig gemonteerde levering								48-1500	20,-

# Platformwagens serie F 600



TAUROSTARK.

## Platformwagen

met 3 wanden van gaas  
laadvlak 1000 × 700 mm

bestelnr. 103-1038

€ 305,-



## Platformwagen

met 4 wanden van gaas  
laadvlak 1000 × 700 mm

bestelnr. 103-1042

€ 347,-



## Platformwagen

met 1 kopwand  
laadvlak 1000 × 700 mm

bestelnr. 103-1030

€ 221,-



### technische pluspunten:

- solide frameconstructie uit profielstaal en staalbuis
- compacte aanlevering, eenvoudig te monteren
- laadvlakken uit multiplexhout, watervast verlijmd volgens DIN EN 314-2
- legborden liggen beschermd in een stalen frame
- verzinkte gaaswanden, hoogte 525 mm, maasgrootte 50 × 50 mm, draad-ø 3 mm
- 2 zwenk- en 2 bokwielen met grijze TPE-banden op kunststofvelgen, wiel diameter 160 resp. 200 mm, wielnaven met kogellagers
- zwenkwielen met vastzetters conform EN 1757-3
- hoogwaardige poedercoating in RAL 5010, gentiaanblauw (standaard)

RAL 7016, antracietgrijs zonder meerprijs

andere RAL-kleuren tegen meerprijs van slechts 10%

\*\*\* Direct zeer leuke kortingen! - 25.000+ artikelen! - Tel: +31 (0)26-3633688

**TAUROFLEX**  
FLEXIBLE TRANSPORTGERÄTE



maat laadvlak mm		afmetingen			wiel-ø mm	draagverm. kg	gewicht kg	bestelnr.	prijs €
l	b	L	B	H					
<b>Platformwagen met 1 kopwand van gaas</b>									
850	500	1010	500	1060	160	500	21	103-1028	198,-
1000	600	1160	600	1100	200	600	34	103-1029	209,-
1000	700	1160	700	1100	200	600	36	103-1030	221,-
1200	800	1360	800	1100	200	600	43	103-1031	240,-
<b>Platformwagen met 2 kopwanden van gaas</b>									
850	500	1100	500	1060	160	500	24	103-1032	240,-
1000	600	1250	600	1100	200	600	39	103-1033	251,-
1000	700	1250	700	1100	200	600	42	103-1034	263,-
1200	800	1450	800	1100	200	600	51	103-1035	282,-
<b>Platformwagen met 3 wanden van gaas</b>									
850	500	1100	500	1060	160	500	26	103-1036	282,-
1000	600	1250	600	1100	200	600	42	103-1037	293,-
1000	700	1250	700	1100	200	600	45	103-1038	305,-
1200	800	1450	800	1100	200	600	55	103-1039	324,-
<b>Platformwagen met 4 wanden van gaas</b>									
850	500	1100	500	1060	160	500	28	103-1040	324,-
1000	600	1250	600	1100	200	600	44	103-1041	335,-
1000	700	1250	700	1100	200	600	48	103-1042	347,-
1200	800	1450	800	1100	200	600	59	103-1043	366,-
<b>Montageservice:</b> Meerprijs voor volledig gemonteerde levering								48-1500	20,-

# Platformwagens serie F 600



**\*\*\* Discounten er leuke kortingen! - 25.000+ artikelen! - Tel: +31 (0)26-3633688**

degelijke gelaste stalen constructie

- profiel: hoekijzer, 40 × 40 × 4 mm
- beugel: staalbuis, ø 34 mm
- laadvlak: multiplex, watervast verlijmd volgens DIN EN 314-2
- wanden: multiplex, watervast verlijmd volgens DIN EN 314-2 bevestigd in stalen profielen
- afwerking: milieuvriendelijke poedercoating
- kleur: standaard in RAL 5010, gentiaanblauw, RAL 7016, antracietgrijs zonder meerprijs andere RAL-kleuren tegen meerprijs van slechts 10%
- wielen: 4 wieluitvoeringen met ø 200 mm, luchtbanden met ø 220 mm

luchtbanden tot 500 kg draagvermogen of elektrisch geleidende wielen op aanvraag

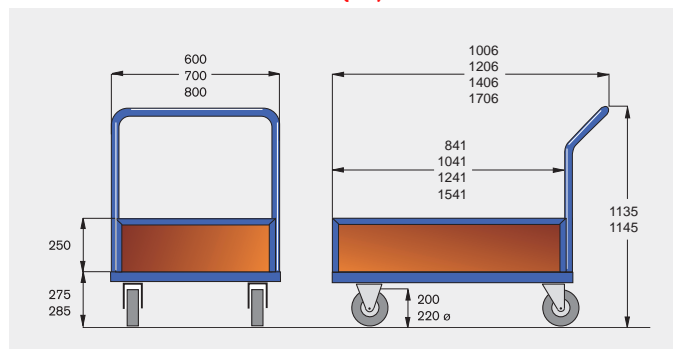

**TAUROFLEX**  
FLEXIBLE TRANSPORTGERÄTE



wieluitvoeringen		uitvoering			
		800 × 600	1000 × 700	1200 × 800	1500 × 700
standaard uitvoering, voor normaal gebruik en licht rijden	banden: TPE velgen: kunststof lagers: kogellagers	draagverm. 600 kg 12-1060 <b>293,-</b>	draagverm. 600 kg 12-1062 <b>324,-</b>	draagverm. 600 kg 12-1063 <b>345,-</b>	draagverm. 600 kg 12-1064 <b>387,-</b>
voor vochtige vloeren lage rolweerstand bestand tegen chemicaliën	banden: polyamide velgen: polyamide lagers: kogellagers	draagverm. 600 kg 12-1060-R26 <b>365,-</b>	draagverm. 600 kg 12-1062-R26 <b>390,-</b>	draagverm. 600 kg 12-1063-R26 <b>414,-</b>	draagverm. 600 kg 12-1064-R26 <b>455,-</b>
vloervriendelijk wielen lage rolweerstand bestand tegen chemicaliën	banden: polyurethaan velgen: polyamide lagers: kogellagers	draagverm. 600 kg 12-1060-R32 <b>401,-</b>	draagverm. 600 kg 12-1062-R32 <b>425,-</b>	draagverm. 600 kg 12-1063-R32 <b>449,-</b>	draagverm. 600 kg 12-1064-R32 <b>490,-</b>
voor oneffen vloeren en buitengebruik, en breekbare goederen	banden: luchtbanden velgen: staal lagers: kogellagers	draagverm. 350 kg 12-1060-R66 <b>458,-</b>	draagverm. 350 kg 12-1062-R66 <b>482,-</b>	draagverm. 350 kg 12-1063-R66 <b>506,-</b>	draagverm. 350 kg 12-1064-R66 <b>547,-</b>
met totaal-vastzetters op de zwenkwielen volgens EN 1757-3					



# Platformwagens serie F 600



## technische pluspunten:

degelijke gelaste stalen constructie

- profiel: hoekijzer, 40 × 40 × 4 mm
- beugel: staalbuis, ø 34 mm
- laadvlak: multiplex, watervast verlijmd volgens DIN EN 314-2
- zijwanden: multiplex, watervast verlijmd volgens DIN EN 314-2
- afwerking: milieuvriendelijke poedercoating
- kleur: standaard in RAL 5010, gentiaanblauw, RAL 7016, antracietgrijs zonder meerprijs  
andere RAL-kleuren tegen meerprijs van slechts 10%
- wielen: 4 wieluitvoeringen met ø 200 mm  
luchtbanden met ø 220 mm  
streepvrije uitvoering tegen meerprijs  
  
luchtbanden tot 500 kg draagvermogen of  
elektrisch geleidende wielen op aanvraag

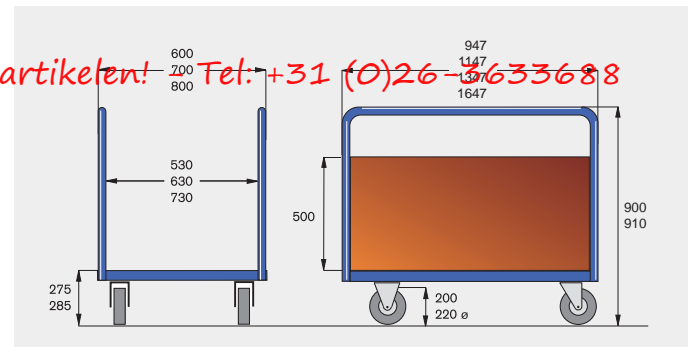

\*\*\* Direct zeer leuke kortingen! - 25.000+ artikelen! Tel: +31 (0)26-5633688

**TAUROFLEX**  
FLEXIBLE TRANSPORTGERÄTE



5 wieluitvoeringen		uitvoering			
		800 × 600	1000 × 700	1200 × 800	1500 × 700
standaard uitvoering, voor normal gebruik en licht rijden	banden: TPE velgen: kunststof lagers: kogellagers	draagverm. 600 kg 12-1075 <b>293,-</b>	draagverm. 600 kg 12-1077 <b>303,-</b>	draagverm. 600 kg 12-1078 <b>324,-</b>	draagverm. 600 kg 12-1079 <b>366,-</b>
voor vochtige vloeren lage rolweerstand bestand tegen chemicaliën	banden: polyamide velgen: polyamide lagers: kogellagers	draagverm. 600 kg 12-1075-R26 <b>366,-</b>	draagverm. 600 kg 12-1077-R26 <b>380,-</b>	draagverm. 600 kg 12-1078-R26 <b>405,-</b>	draagverm. 600 kg 12-1079-R26 <b>460,-</b>
vloervriendelijk wielen lage rolweerstand bestand tegen chemicaliën	banden: polyurethaan velgen: polyamide lagers: kogellagers	draagverm. 600 kg 12-1075-R32 <b>403,-</b>	draagverm. 600 kg 12-1077-R32 <b>418,-</b>	draagverm. 600 kg 12-1078-R32 <b>445,-</b>	draagverm. 600 kg 12-1079-R32 <b>506,-</b>
voor oneffen vloeren en buitengebruik, en breekbare goederen	banden: luchtbanden velgen: staal lagers: kogellagers	draagverm. 350 kg 12-1075-R66 <b>464,-</b>	draagverm. 350 kg 12-1077-R66 <b>480,-</b>	draagverm. 350 kg 12-1078-R66 <b>511,-</b>	draagverm. 350 kg 12-1079-R66 <b>582,-</b>

met totaal-vastzetters op de zwenkwielen volgens EN 1757-3

# Platformwagens serie R 1200

vanaf  
€ 471,-



draagvermogen 1200 kg  
geen montage,  
direct inzetbaar,  
slijtvaste laadvlak!

vanaf  
€ 366,-



\*\*\* Direct zeer leuke kortingen! - 25.000+ artikelen! - Tel: +31 (0)26-3633688

## technische pluspunten:

- hoog belastbare gelaste staalconstructie
- slijtvaste laadvlak uit hoogwaardig multiplexhout, watervast verlijmd volgens DIN EN 314-2
- uit te breiden met een dissel en koppeling en centraal met een pedaal te bedienen vastzetrem
- hoogwaardige wieluitvoering met kogellagers en lichtlopende elastische rubberen banden
- standaard in 4 laadvlakmaten leverbaar
- **afwijkende maten zijn op aanvraag mogelijk**
- milieuvriendelijke poedercoating, standaard in RAL 5010, gentiaanblauw, 9 andere kleuren zonder meerprijs



### centrale vastzetrem

bestelnr. 48-1210  
meerprijs 104,-

### koppeling

bestelnr. 48-1202  
meerprijs 58,-

### dissel

bestelnr. 48-1201  
meerprijs 98,-

laadvlak	1000 × 700	1200 × 800	1600 × 800	2000 × 800
<b>uitvoeringen met duwbeugels</b>				
<b>platformwagen met 1 duwbeugel</b> elastische rubberen banden op aluminium velgen, kogelgel.	24-1005 366,-	24-1006 408,-	24-1007 461,-	24-1008 566,-
<b>platformwagen met 2 duwbeugels</b> elastische rubberen banden op aluminium velgen, kogelgel.	24-1010 398,-	24-1011 450,-	24-1012 513,-	24-1013 629,-
<b>uitvoeringen met kopwanden</b>				
<b>platformwagen met 1 kopwand</b> elastische rubberen banden op aluminium velgen, kogelgel.	24-1015 408,-	24-1016 450,-	24-1017 513,-	24-1018 629,-
<b>platformwagen met 2 kopwanden</b> elastische rubberen banden op aluminium velgen, kogelgel.	24-1020 471,-	24-1021 524,-	24-1022 597,-	24-1023 723,-
<b>accessoires:</b>				
<b>separate lengtewand uit multiplexhout</b> voor platformwagen met 2 kopwanden	48-1263 65,-	48-1264 68,-	48-1265 79,-	48-1266 84,-

**De nieuwe serie platformwagens met extra hoog draagvermogen en met een modulair concept**

- extreem belastbare gelaste staalconstructie
- slijtvaste laadvlak uit hoogwaardig multiplexhout watervast verlijmd volgens DIN EN 314-2
- uit te breiden met een dissel en koppeling en centrale vastzetrem
- hoogwaardige wieluitvoering met kogellagers, aluminium velgen en polyurethaan banden, draagvermogen 2200 kg
- standaard in 4 laadvlakmaten leverbaar
- afwijkende maten zijn op aanvraag mogelijk
- milieuvriendelijke poedercoating, standaard in RAL 5010, gentiaanblauw, 9 andere kleuren zonder meerprijs

**draagvermogen 2200 kg  
 geen montage,  
 direct inzetbaar,  
 slijtvaste laadvlak!**



**draagvermogen  
 2200 kg**



\*\*\* Direct zeer leuke kortingen! - 25.000+ artikelen! - Tel: +31 (0)26-3633688

vanaf  
**€ 608,-**



vanaf  
**€ 734,-**



laadvlak	1000 × 700	1200 × 800	1600 × 800	2000 × 800
<b>draagvermogen 2200 kg</b>				
<b>platformwagen met 1 duwbeugel</b> polyurethaan banden op aluminium velgen, kogelgelagerd	24-2006 <b>608,-</b>	24-2007 <b>639,-</b>	24-2008 <b>692,-</b>	24-2009 <b>755,-</b>
<b>platformwagen met 2 duwbeugels</b> polyurethaan banden op aluminium velgen, kogelgelagerd	24-2011 <b>650,-</b>	24-2012 <b>692,-</b>	24-2013 <b>755,-</b>	24-2014 <b>828,-</b>
<b>platformwagen met 1 kopwand</b> polyurethaan banden op aluminium velgen, kogelgelagerd	24-2016 <b>650,-</b>	24-2017 <b>692,-</b>	24-2018 <b>755,-</b>	24-2019 <b>828,-</b>
<b>platformwagen met 2 kopwanden</b> polyurethaan banden op aluminium velgen, kogelgelagerd	24-2021 <b>734,-</b>	24-2022 <b>786,-</b>	24-2023 <b>860,-</b>	24-2024 <b>944,-</b>
<b>accessoires:</b>				
<b>separate lengtewand uit multiplexhout</b> voor platformwagens met 2 kopwanden	48-1263 <b>65,-</b>	48-1264 <b>68,-</b>	48-1265 <b>79,-</b>	48-1266 <b>84,-</b>

# Tafelwagens serie F 250

## Tafelwagen met 3 laadvlakken

met schuine duwbeugel en zonder bordlijst op onderste laadvlak  
laadvlak 850 × 500 mm

bestelnr. 120-1214

€ **233,-**



## Tafelwagen

met horizontale duwbeugel  
onderste laadvlak met bordlijst  
laadvlak 1000 × 600 mm

bestelnr. 120-1201

€ **209,-**



*basic*

een prijsgunstige instap in het TAUROFLEX-systeem

eenvoudige opbouw door inhangbare laadvlakken!

\*\*\* Direct zeer leuke kortingen! - 25.000+ artikelen! - Tel: +31 (0)26-3633688

### technische pluspunten:

- uitvoeringen met horizontale of schuin gebogen duwbeugel, onderste laadvlak naar keuze met of zonder bordlijst
- compacte aanlevering, eenvoudig te monteren
- max. draagvermogen 250 kg, draagvermogen middelste en bovenste laadvlak 80 kg
- inhangbare laadvlakken van MDF-plaat beuken
- 2 zwenkwielen en 2 bokwielen met TPE-banden in het grijs op kunststofvelgen
- wiel-ø 125 mm, wielnaven met kogellagers
- zwenkwielen met vastzetters conform EN 1757-3
- hoogwaardige poedercoating in RAL 5010, gentiaanblauw

andere RAL-kleuren tegen meerprijs van slechts 10%

extra laadvlakken met en zonder bordlijst op pagina 35



**TAUROFLEX®**  
FLEXIBLE TRANSPORTGERÄTE



maat laadvlak mm		afmetingen			wiel-ø mm	draagverm. kg	gewicht kg	onderste laadvlak met bordlijst		onderste laadvlak zonder bordlijst	
l	b	L	B	H				bestelnr.	prijs	bestelnr.	prijs
<b>Tafelwagen met 2 laadvlakken en horizontale duwbeugel</b>											
850	500	1025	500	835	125	250	21	120-1200	188,-	120-1202	198,-
1000	600	1175	600	835	125	250	28	120-1201	209,-	120-1203	219,-
<b>Tafelwagen met 3 laadvlakken en horizontale duwbeugel</b>											
850	500	1025	500	835	125	250	25	120-1204	223,-	120-1206	233,-
1000	600	1175	600	835	125	250	32	120-1205	246,-	120-1207	256,-
<b>Tafelwagen met 2 laadvlakken en schuine duwbeugel</b>											
850	500	1025	500	1015	125	250	21	120-1208	188,-	120-1210	198,-
1000	600	1175	600	1015	125	250	28	120-1209	209,-	120-1211	219,-
<b>Tafelwagen met 3 laadvlakken en schuine duwbeugel</b>											
850	500	1025	500	1015	125	250	25	120-1212	223,-	120-1214	233,-
1000	600	1175	600	1015	125	250	32	120-1213	246,-	120-1215	256,-
<b>Montageservice:</b> Meerprijs voor volledig gemonteerde levering										48-1500	20,-

# Tafelwagens serie F 300



**Tafelwagen met 3 laadvlakken**  
en horizontale duwbeugel  
laadvlak 850 × 500 mm

bestelnr. 101-1005

€ **268,-**



**Tafelwagen**  
met schuine duwbeugel  
laadvlak 1000 × 600 mm

bestelnr. 101-1004

€ **226,-**



**Tafelwagen**  
met horizontale duwbeugel  
laadvlak 1000 × 600 mm

bestelnr. 101-1002

€ **226,-**

**technische pluspunten:**

- basiswagen met tafelwagenopbouw
  - uitvoeringen met horizontale of schuine duwbeugel
  - compacte aanlevering, eenvoudig te monteren
  - maximum draagvermogen 300 kg
  - draagvermogen per laadvlak 80 kg
  - laadvlakken uit multiplexhout met verzegeld oppervlak  
watervast verlijmd volgens DIN EN 314-2
  - laadvlak met een 10 mm bordlijst
  - 2 zwenk- en 2 bokwielen met grijze TPE-banden op kunststofvelgen
  - wiel-ø 125 mm, wielnaven met kogellagers
  - zwenkwielen met vastzetters conform EN 1757-3
  - hoogwaardige poedercoating in RAL 5010, gentiaanblauw (standaard)  
RAL 7016, antracietgrijs zonder meerprijs
- andere RAL-kleuren tegen meerprijs van slechts 10%**

Bordlijsten van beukenhout  
zijn op aanvraag leverbaar!



maat laadvlak mm		afmetingen			wiel-ø mm	draagverm. kg	gewicht kg	bestelnr.	prijs €
l	b	L	B	H					
<b>Tafelwagen met 2 laadvlakken en horizontale duwbeugel</b>									
850	500	1025	500	835	125	300	21	101-1001	205,-
1000	600	1175	600	835	125	300	28	101-1002	226,-
<b>Tafelwagen met 3 laadvlakken en horizontale duwbeugel</b>									
850	500	1025	500	835	125	300	25	101-1005	268,-
1000	600	1175	600	835	125	300	32	101-1006	299,-
<b>Tafelwagen met 2 laadvlakken en schuine duwbeugel</b>									
850	500	1025	500	1015	125	300	21	101-1003	205,-
1000	600	1175	600	1015	125	300	28	101-1004	226,-
<b>Tafelwagen met 3 laadvlakken en schuine duwbeugel</b>									
850	500	1025	500	1015	125	300	25	101-1007	268,-
1000	600	1175	600	1015	125	300	32	101-1008	299,-
<b>Montageservice:</b> Meerprijs voor volledig gemonteerde levering								48-1500	20,-

## Tafelwagens serie R 300



**3 laadvlakken 1000 × 600 mm**  
wielen met TPE-banden,  
grijs, 125 mm ø  
bestelnr. 11-1085  
**€ 404,-**

**2 laadvlakken 1000 × 600 mm**  
wielen met TPE-banden, grijs, 125 mm ø  
bestelnr. 11-1058

**€ 289,-**



**2 laadvlakken 800 × 500 mm**  
wielen met TPE-banden, grijs, 125 mm ø  
bestelnr. 11-1054

**€ 236,-**



\*\*\* Direct zeer leuke kortingen! - 25.000+ artikelen! - Tel: +31 (0)26-3633688



### Technische pluspunten:

- de wagens worden volledig gemonteerd geleverd,  
– geen tijdverlies door zelfmontage –
- in een solide constructie van staalbuis, buis-ø 27 mm.
- 3 verschillende bordlijsten van staalprofiel 15 mm, beuken 15 mm en verlijmd beuken 75 mm hoog.
- laadvlakken van multiplex, watervast verlijmd volgens DIN EN 314-2
- 2 afmetingen: 850 mm × 450 mm en 1000 mm × 600 mm
- lak: poedercoating, standaard in RAL 5010, gentiaanblauw  
9 andere kleuren zonder meerprijs
- u kunt kiezen uit 6 verschillende soorten wielen voor aanpassing van de wagen aan uw specifieke wensen
- draadkorf als accessoire,  
op pagina 6

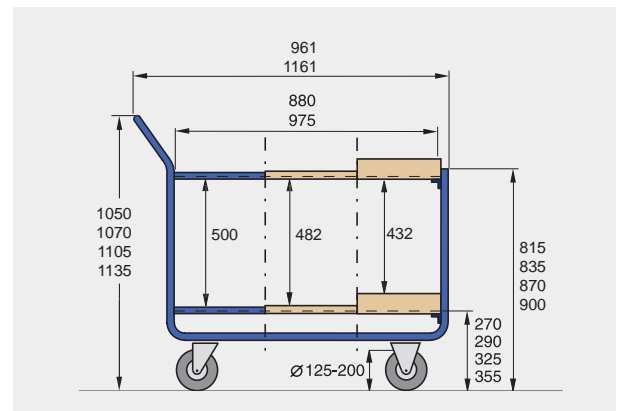

**ROTAURO®**  
TRANSPORTGERÄTE



# Tafelwagens serie R 300



maak een keuze uit 3 verschillende bordlijsten:

stalen hoekprofiel, 15 mm hoog

van beuken, 30 mm hoog

verlijmd beuken, 75 mm hoog



## uitvoering 800 × 500

maat binnenzijde bordlijsten: staal 810 × 510 mm, hout 774 × 474 mm

6 wieluitvoeringen draagvermogen 300 kg (met luchtbanden 250 kg)		met 2 laadvlakken			met 3 laadvlakken		
		15 mm van staal	30 mm van beuken	75 mm van beuken	15 mm van staal	30 mm van beuken	75 mm van beuken
wiel-ø 125 mm kunststof-velgen kogellagers	TPE-banden, grijs	11-1054 236,-	11-1072 284,-	11-1099 299,-	11-1063 294,-	11-1081 362,-	11-1108 383,-
wiel-ø 125 mm polyamide-velgen kogellagers	elastisch, zwart	11-1054-R09 268,-	11-1072-R09 315,-	11-1099-R09 326,-	11-1063-R09 326,-	11-1081-R09 394,-	11-1108-R09 415,-
wiel-ø 125 mm polyamide-velgen rollagers	polyamide	11-1054-R21 242,-	11-1072-R21 289,-	11-1099-R21 305,-	11-1063-R21 299,-	11-1081-R21 368,-	11-1108-R21 389,-
wiel-ø 160 mm kunststof-velgen kogellagers	TPE-banden, grijs	11-1054-R03 257,-	11-1072-R03 305,-	11-1099-R03 320,-	11-1063-R03 315,-	11-1081-R03 383,-	11-1108-R03 404,-
wiel-ø 160 mm polyamide-velgen kogellagers	elastisch, zwart	11-1054-R11 341,-	11-1072-R11 389,-	11-1099-R11 404,-	11-1063-R11 399,-	11-1081-R11 467,-	11-1108-R11 488,-
wiel-ø 200 mm stalen-velgen rollagers	luchtbanden, zwart	11-1054-R62 299,-	11-1072-R62 347,-	11-1099-R62 362,-	11-1063-R62 357,-	11-1081-R62 425,-	11-1108-R62 446,-

## uitvoering 1000 × 600

maat binnenzijde bordlijsten: staal 1010 × 610 mm, hout 974 × 574 mm

6 wieluitvoeringen draagvermogen 300 kg (met luchtbanden 250 kg)		met 2 laadvlakken			met 3 laadvlakken		
		15 mm van staal	30 mm van beuken	75 mm van beuken	15 mm van staal	30 mm van beuken	75 mm van beuken
wiel-ø 125 mm kunststof-velgen kogellagers	TPE-banden, grijs	11-1058 289,-	11-1076 347,-	11-1103 362,-	11-1067 326,-	11-1085 404,-	11-1112 436,-
wiel-ø 125 mm polyamide-velgen kogellagers	elastisch, zwart	11-1058-R09 320,-	11-1076-R09 378,-	11-1103-R09 394,-	11-1067-R09 357,-	11-1085-R09 436,-	11-1112-R09 467,-
wiel-ø 125 mm polyamide-velgen rollagers	polyamide	11-1058-R21 294,-	11-1076-R21 352,-	11-1103-R21 368,-	11-1067-R21 331,-	11-1085-R21 410,-	11-1112-R21 441,-
wiel-ø 160 mm kunststof-velgen kogellagers	TPE-banden, grijs	11-1058-R03 310,-	11-1076-R03 368,-	11-1103-R03 383,-	11-1067-R03 347,-	11-1085-R03 425,-	11-1112-R03 457,-
wiel-ø 160 mm polyamide-velgen kogellagers	elastisch, zwart	11-1058-R11 394,-	11-1076-R11 452,-	11-1103-R11 467,-	11-1067-R11 431,-	11-1085-R11 509,-	11-1112-R11 541,-
wiel-ø 200 mm stalen-velgen rollagers	luchtbanden, zwart	11-1058-R62 352,-	11-1076-R62 410,-	11-1103-R62 425,-	11-1067-R62 389,-	11-1085-R62 467,-	11-1112-R62 499,-

# Tafelwagens serie F 350

## Tafelwagen

met 2 laadvlakken, 1000 × 700 mm  
draagvermogen 350 kg

bestelnr. 120-1218

€ **261,-**



## Tafelwagen

met 3 laadvlakken, 1000 × 700 mm  
speciale uitvoering: bovenste laadvlak  
met bordlijst van MDF, 45 mm hoog  
draagvermogen 350 kg

bestelnr. 120-1224

€ **311,-**

\*\*\* Direct zeer leuke kortingen! **25.000+** artikelen! - Tel: +31 (0)26-3633688

**basie**  
een prijsgunstige instap in  
het TAUFLEX-systeem

eenvoudige opbouw door  
inhangbare laadvlakken!



## Tafelwagen

- compacte aanlevering, eenvoudig te monteren
- maximum draagvermogen 350 kg
- maximum draagvermogen laadvlakken 80 kg
- laadvlakken van MDF-plaat beuken
- 2 zwenk- en 2 bokwielen met grijze TPE-banden op kunststofvelgen  
wiel-ø 160 mm, wielnaven met kogellagers  
zwenkwielen met vastzetters conform EN 1757-3
- hoogwaardige poedercoating in RAL 5010, gentiaanblauw  
**andere RAL-kleuren tegen meerprijs van slechts 10%**

extra laadvlakken met en zonder bordlijst op pagina 35

**TAUFLEX**<sup>®</sup>  
FLEXIBLE TRANSPORTGERÄTE



maat laadvlak mm		afmetingen			wiel-ø mm	draagverm. kg	gewicht kg	bestelnr.	prijs €
l	b	L	B	H					
<b>Tafelwagens met 2 laadvlakken</b>									
850	500	965	500	885	160	350	29	120-1216	<b>240,-</b>
1000	600	1185	600	925	160	350	45	120-1217	<b>251,-</b>
1000	700	1185	700	925	160	350	49	120-1218	<b>261,-</b>
1200	800	1385	800	925	160	350	61	120-1219	<b>282,-</b>
<b>Tafelwagens met 3 laadvlakken</b>									
850	500	965	500	885	160	350	36	120-1220	<b>275,-</b>
1000	600	1185	600	925	160	350	55	120-1221	<b>288,-</b>
1000	700	1185	700	925	160	350	61	120-1222	<b>299,-</b>
1200	800	1385	800	925	160	350	77	120-1223	<b>323,-</b>
<b>Montageservice:</b> Meerprijs voor volledig gemonteerde levering								48-1501	<b>41,-</b>



# Tafelwagens serie F 600



TAUROSTARK.



**Tafelwagen**  
met 3 laadvlakken, 1000 × 700 mm  
draagvermogen 500 kg

bestelnr. 104-1006

€ **429,-**



**Tafelwagen**  
met 2 laadvlakken, 1000 × 700 mm  
draagvermogen 500 kg

\*\*\* **Direct voorloopt kortingen! - 25.000+ artikelen! - Tel: +31 (0)26-3633688**

bestelnr. 104-1004  
€ **293,-**

## Tafelwagen

- TAUROFLEX Basiswagen met tafelwagenopbouw
  - compacte aanlevering, eenvoudig te monteren
  - maximum draagvermogen 600 kg
  - maximum draagvermogen bovenste laadvlak 200 kg
  - hoogwaardige laadvlakken uit multiplexhout met verzegeld oppervlak watervast verlijmd volgens DIN EN 314-2
  - 2 zwenk- en 2 bokwielen met grijze TPE-banden op kunststofvelgen wiel-ø 160 resp. 200 mm, wielnaven met kogellagers zwenkwielen met vastzetters conform EN 1757-3
  - hoogwaardige poedercoating in RAL 5010, gentiaanblauw (standaard) RAL 7016, antracietgrijs zonder meerprijs
- andere RAL-kleuren tegen meerprijs van slechts 10%**

**TAUROFLEX®**  
FLEXIBLE TRANSPORTGERÄTE



maat laadvlak mm		afmetingen			wiel-ø mm	draagverm. kg	gewicht kg	bestelnr.	prijs €
l	b	L	B	H					
<b>Tafelwagens met 2 laadvlakken</b>									
850	500	965	500	885	160	500	29	104-1000	<b>272,-</b>
1000	600	1185	600	925	200	600	45	104-1001	<b>282,-</b>
1000	700	1185	700	925	200	600	49	104-1002	<b>293,-</b>
1200	800	1385	800	925	200	600	61	104-1003	<b>314,-</b>
<b>Tafelwagens met 3 laadvlakken</b>									
850	500	965	500	885	160	500	36	104-1004	<b>408,-</b>
1000	600	1185	600	925	200	600	55	104-1005	<b>419,-</b>
1000	700	1185	700	925	200	600	61	104-1006	<b>429,-</b>
1200	800	1385	800	925	200	600	77	104-1007	<b>461,-</b>
<b>Montageservice:</b> Meerprijs voor volledig gemonteerde levering								48-1501	<b>41,-</b>

# Tafelwagens serie R 1200



**draagvermogen 1200 kg  
geen montage,  
direct inzetbaar!**

vanaf

**€ 513,-**

vanaf

**€ 681,-**

**naar keuze ook  
met slijtvaste  
laadvlakken leverbaar!**



**\*\*\* Direct zeer leuke kortingen! - 25.000+ artikelen! - Tel: +31 (0)26-3633688**



## technische pluspunten:

- hoog belastbare gelaste staalconstructie
- laadvlakken uit hoogwaardig multiplexhout, watervast verlijmd volgens DIN EN 314-2
- uit te breiden met een dissel en koppeling en centraal met een pedaal te bedienen vastzetrem
- hoogwaardige wieluitvoering met kogellagers en lichtlopende elastische rubberen banden
- zwenkwieken standaard met totaal-vastzetters volgens EN 1757-3
- standaard in 4 laadvlakmaten leverbaar
- **afwijkende maten zijn op aanvraag mogelijk**
- milieuvriendelijke poedercoating, standaard in RAL 5010, gentiaanblauw, 9 andere kleuren zonder meerprijs



**centrale vastzetrem**

bestelnr. 48-1210  
**meerprijs 104,-**



**koppeling**

bestelnr. 48-1202  
**meerprijs 58,-**



**dissel**

bestelnr. 48-1201  
**meerprijs 98,-**



laadvlak	1000 × 700	1200 × 800	1600 × 800	2000 × 800
<b>uitvoeringen met duwbeugels</b>				
<b>tafelwagens met 2 laadvlakken</b> elastische rubberen banden op aluminium velgen, kogelgel.	24-1060 <b>513,-</b>	24-1061 <b>587,-</b>	24-1062 <b>744,-</b>	24-1063 <b>944,-</b>
<b>tafelwagens met 3 laadvlakken</b> elastische rubberen banden op aluminium velgen, kogelgel.	24-1065 <b>681,-</b>	24-1066 <b>818,-</b>	24-1067 <b>1.017,-</b>	24-1068 <b>1.301,-</b>

## De nieuwe serie tafelwagens met extra hoog draagvermogen en met een modulair concept

- extreem belastbare gelaste staalconstructie
- laadvlakken uit hoogwaardig multiplexhout, watervast verlijmd volgens DIN EN 314-2
- uit te breiden met een dissel en koppeling en centrale vastzetrem
- hoogwaardige wieluitvoering met kogellagers en aluminium velgen
- wiel-ø 200 mm, polyurethaan banden, draagvermogen 2200 kg
- zwenkwielen standaard uitgevoerd met totaal-vastzetters volgens EN 1757-3
- standaard in 4 laadvlakmaten leverbaar
- afwijkende maten zijn op aanvraag mogelijk
- milieuvriendelijke poedercoating, standaard in RAL 5010, gentiaanblauw, 9 andere kleuren zonder meerprijs



vanaf

€ 881,-

\*\*\* Direct zeer leuke kortingen! - 25.000+ artikelen! - Tel: +31 (0)26-3633688

draagvermogen 2200 kg  
geen montage,  
direct inzetbaar!

naar keuze ook  
met slijtvaste  
laadvlakken leverbaar!



vanaf

€ 996,-



draagvermogen bovenste  
en middelste laadvlak:  
max. 1000 kg



laadvlak	1000 × 700	1200 × 800	1600 × 800	2000 × 800
<b>draagvermogen 2200 kg</b>				
<b>tafelwagen met 2 laadvlakken</b> polyurethaan banden op aluminium velgen, kogelgelagerd	24-2061 881,-	24-2062 933,-	24-2063 1.007,-	24-2064 1.133,-
<b>tafelwagen met 3 laadvlakken</b> polyurethaan banden op aluminium velgen, kogelgelagerd	24-2066 996,-	24-2067 1.091,-	24-2068 1.217,-	24-2069 1.416,-

# Montagewagens

## Montagewagen met 2 laadvlakken

- TAUROFLEX montagewagen
- compacte aanlevering, eenvoudig te monteren
- draagvermogen max. 250 kg
- hoogwaardige laadvlakken 700 × 700 mm, van multiplexhout met verzegeld oppervlak watervast verlijmd volgens DIN EN 314-2
- 2 zwenkwielen en 2 bokwielen met grijze TPE-banden op kunststof velgen, wiel ø 125 mm, wielnaaf met kogellagers, zwenkwielen met vastzetters conform EN 1757-3
- hoogwaardige poedercoating in RAL 5010, gentiaanblauw (standaard) RAL 7016, antracietgrijs zonder meerprijs  
**andere RAL-kleuren tegen meerprijs van slechts 10%**

bestelnr. 101-1060

€ 261,-

**TAUROFLEX®**  
FLEXIBLE TRANSPORTGERÄTE



\*\*\* Direct zeer leuke kortingen! - 25.000+ artikelen! - Tel: +31 (0)26-3633688



## Transportwagen met 2 laadvlakken draagvermogen 250 kg

Dragende constructie is vervaardigd van hoekstaal, 35 × 35 × 4 mm, de laadvlakken zijn van multiplex, 12 mm dik, leverbaar in 2 afmetingen: 700 × 700 mm en 700 × 1000 mm. Tegen meerprijs kunnen de laadvlakken met een rubberen profielmat uitgevoerd worden.

**ROTAURO®**  
TRANSPORTGERÄTE



### transportroller 700 × 700 mm

laadhoogte b./o. mm	wieluitvoering	bestel-nr.	prijs
775/190	125 mm TPE-banden, grijs	10-1060	219,-
<b>accessoires:</b>	geprofileerde rubber mat, zwart	48-156	33,-

met totaal-vastzetters op 2 zwenkwielen volgens EN 1757-3

### transportroller 1000 × 700 mm

laadhoogte b./o. mm	wieluitvoering	bestel-nr.	prijs
775/190	125 mm TPE-banden, grijs	10-1061	230,-
<b>accessoires:</b>	geprofileerde rubber mat, zwart	48-157	40,-

met totaal-vastzetters op 2 zwenkwielen volgens EN 1757-3



\*\*\* Direct zeer leuke kortingen! - 25.000+ artikelen! - Tel: +31 (0)26-3633688

**Technische pluspunten:**

- ook deze wagens komen als kant-en-klare producten bij u aan, u kunt ze zonder montage direct inzetten
- vervaardigd uit een sterke staalbuis-constructie, buis- $\varnothing$  27 mm
- dragende delen uit hoekstaal laadvlakken van multiplex, watervast verlijmd volgens DIN EN 314-2 de bordlijst van 15 mm houdt de kunststof kratten op hun plaats
- lak: oplosmiddelvrije poedercoating standaard in RAL 5010, gentiaanblauw 9 andere RAL-kleuren zonder meerprijs
- 4 uitvoeringen met  $\varnothing$  125 en 160 mm

**ROTAURO**<sup>®</sup>  
TRANSPORTGERÄTE

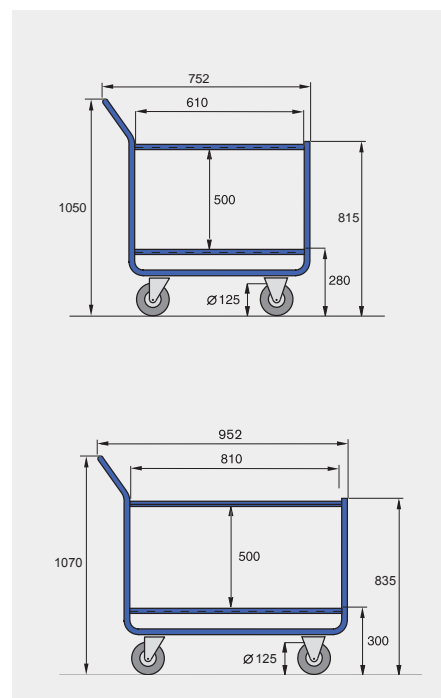

4 wieluitvoeringen draagvermogen 300 kg		kleine uitvoering voor 2 x 1 krat 600 x 400 mm	grote uitvoering voor 2 x 2 kratten 600 x 400 mm
wiel- $\varnothing$ 125 mm kunststof velgen	TPE, grijs kogellagers	11-1410 209,-	11-1411 240,-
wiel- $\varnothing$ 125 mm	elastisch, zwart polyamide-velgen kogellagers	11-1410-R09 240,-	11-1411-R09 272,-
wiel- $\varnothing$ 125 mm	polyamide polyamide-velgen rollagers	11-1410-R21 219,-	11-1411-R21 251,-
wiel- $\varnothing$ 160 mm kunststof velgen	TPE, grijs kogellagers	niet leverbaar	11-1411-R03 261,-

## Accessoires



### schrijfplateau

solide multiplexplaat, bevestiging met buisklemmen, neigehoek willekeurig instelbaar

bestelnr. 48-1000  
**30,-**



### zinkbekleding

van het laadvlak, bij intensief gebruik en zware belasting! Verzinkt staalplaat, 1,5 mm



### kunststof-clips

met zachte oppervlakken voor het transport van breekbare onderdelen

- buiten ca. 60 Shore A- DGBM 29918931.7

set met

6 stuks ø 27 mm	48-114	<b>26,-</b>
8 stuks ø 27 mm	48-115	<b>33,-</b>
6 stuks ø 34 mm	48-116	<b>30,-</b>
8 stuks ø 34 mm	48-117	<b>41,-</b>

laadvlakken

850 × 500 mm	48-38	<b>62,-</b>
1000 × 500 mm	48-39	<b>62,-</b>
1200 × 800 mm	48-40	<b>79,-</b>
1500 × 700 mm	48-41	<b>83,-</b>

\*\*\* Direct zeer leuke kortingen! - 25.000+ artikelen! - Tel: +31 (0)26-3693688

## Kies de wielen die bestemd zijn voor uw toepassing tegen meerprijs !



### standaard wielen

loopvlak: TP E, grijs  
behuizing: kunststof  
wielnaaf: kogellager  
maten: wiel-ø × breedte: 200 × 50 mm  
gunstig geprijsd, geschikt voor normaal gebruik en licht rijden



### polyamide wielen

loopvlak: polyamide  
behuizing: polyamide  
wielnaaf: glijlager, rollager, kogellager  
maten: wiel-ø × breedte: 200 × 50 mm  
zeer geringe rolweerstand. bestendig tegen chemicaliën. zeer geschikt voor vochtige ruimtes  
bestelnr.: M P-R27 **41,-**



### lichtlopende elastische wielen

loopvlak: elastisch rubber, zwart  
behuizing: polyamide  
wielnaaf: precisiekogellager volgens DIN  
maten: wiel-ø × breedte: 200 × 50 mm  
voor hoge belasting in het gebruik, lage rolweerstand, lange houdbaarheid  
bestelnr.: M P-R18 **84,-**



### luchtbanden, klein

loopvlak: rubber-blokprofiel, zwart  
behuizing: st aal  
wielnaaf: precisiekogellager volgens DIN  
maten: wiel-ø × breedte: 215 × 65 mm  
voor het rijden op oneffen vloeroppervlakten en voor het transport van breekbare goederen  
bestelnr.: M P-R84 **118,-**



### polyurethaanwielen

loopvlak: polyurethaan, bruin  
behuizing: polyamide  
wielnaaf: precisiekogellager volgens DIN  
maten: wiel-ø × breedte: 200 × 50 mm  
geringe rolweerstand; vloervriendelijke banden, bestand tegen olie, vet en veel chemicaliën  
bestelnr.: M P-R30 **153,-**



### elektrisch geleidende wielen (op aanvraag)

loopvlak: massief rubber, zwart  
behuizing: st aal  
wielnaaf: rollager  
maten: wiel-ø × breedte: 200 × 50 mm  
tegen statische oplading, geschikt voor ruimtes waar statische elektriciteit is  
bestelnr.: M P-R36 **102,-**

## Juiste greeppositie!

Ergonomische productoplossingen spelen in de magazijn- en bedrijfsinrichting altijd een belangrijke rol. Het doel is, medewerkers voor lichamelijke overbelasting te beschermen. ERGOTRUCK-transportmiddelen maken een lichaamsgerichte werkpositie en meer beenvrijheid mogelijk. Een gemakkelijke bediening wordt gewaarborgd door:

- spoorvrije wielen, ø 160 mm, kogellager
- centrale vastzetrem TAUROSTOP
- goede rijeigenschap, geringe rijweerstand
- stille loop van de wagen



bestelnr. 100-1120

€ 387,-

\*\*\* Direct zeer leuke kortingen! - 25.000+ artikelen! - Tel: +31 (0)26-5633688

## ERGOTRUCK-combiwagen

veelzijdig inzetbaar en plaatsbesparend inklapbaar, door weinige handgrepen als kopwandwagen of als tafelwagen in te zetten

**ERGOTRUCK®**  
ERGONOMISCHE TRANSPORTGERÄTE

- totaal draagvermogen 500 kg, bovenste laadvlak 80 kg
- laadhoogte 252 en 915 mm
- laadvlakken van onverwoestbaar multiplexhout watervast verlijmd volgens DIN EN 314-2
- maten laadvlakken onder 1000 x 600 mm, boven 950 x 520 mm
- maten ingeklapt: 1112 x 618 x 453 mm



bestelnr. 100-1100

€ 240,-



## ERGOTRUCK-platformwagen

met inklapbare duwgriep, laadvlak van multiplexhout, 1000 x 600 mm, draagvermogen 500 kg, maten ingeklapt: 1105 x 618 x 385 mm



bestelnr. 100-1110

€ 324,-

## ERGOTRUCK-bakwagen

met inklapbae duwgriep, laadvlak van multiplexhout, 1000 x 600 mm, draagvermogen 500 kg, maten ingeklapt: 1133 x 648 x 453 mm



# ERGOTRUCK platformwagens



## ERGOTRUCK-platformwagen

laadvlak 1000 × 600 mm

bestelnr. 100-1131

€ **230,-**



## ERGOTRUCK-platformwagen

Ergonomische productoplossingen spelen in de magazijn- en bedrijfsinrichting altijd een belangrijke rol. Het doel is, medewerkers voor lichamelijke overbelasting te beschermen.

ERGOTRUCK-transportmiddelen maken een lichaamsgerichte werkpositie en meer beenvrijheid mogelijk. Een gemakkelijke bediening wordt gewaarborgd door:

- spoorrijke wielen, ø 160 mm, kogellager
  - centrale vastzetrem TAUROSTOP
  - goede rijeigenschap, geringe rijweerstand, stille loop
- voor nog een stuk makkelijker werken extra uit te voeren met „e-drive“, de elektrische rijhulp



\*\*\* Direct zeer leuke kortingen! - 25.000+ artikelen! - Tel: +31 (0)26-3633688

Laadvlakken van hoogwaardig multiplexhout, watervast verlijmd volgens DIN EN 8442, met glatte rand zonder opstaande kanten. De met de voet te bedienen centrale vastzetrem werkt gelijktijdig op beide bokwielen.



maat laadvlak mm		afmetingen mm			wiel-ø mm	draagverm. kg	gewicht kg	bestelnr.	prijs €
l	b	L	B	H					
<b>ERGOTRUCK platformwagen met 1 duwbeugel</b>									
850	500	1076	500	1256	160	500	21	100-1130	219,-
1000	600	1226	600	1256	160	500	34	100-1131	230,-
1000	700	1226	700	1256	160	500	36	100-1132	240,-
1200	800	1426	800	1256	160	500	42	100-1133	251,-
<b>Meerprijs voor elektrische aandrijvingseenheid „e-drive“ incl. accu, acculader en montage.</b>								190-1000	<b>2.066,-</b>



## ERGOTRUCK-tafelwagens

Ergonomische productoplossingen spelen in de magazijn- en bedrijfsinrichting altijd een belangrijke rol. Het doel is, medewerkers voor lichamelijke overbelasting te beschermen. ERGOTRUCK-transportmiddelen maken een lichaamsgerichte werkpositie en meer beenvrijheid mogelijk. Een gemakkelijke bediening wordt gewaarborgd door:

- spoorvrije wielen, ø 160 mm, kogellager
- centrale vastzetrem TAUROSTOP
- goede rijeigenschap, geringe rijweerstand
- stille loop van de wagen
- voor nog een stuk makkelijker werken extra uit te voeren met „e-drive“, de elektrische rijhulp

**ERGOTRUCK-tafelwagen**  
met 2 laadvlakken, 1000 × 600 mm  
totaal draagvermogen 500 kg

bestelnr. 100-1154

€ **303,-**



**ERGOTRUCK-tafelwagen**  
met 3 laadvlakken, 1000 × 600 mm  
totaal draagvermogen 500 kg

bestelnr. 100-1164

€ **429,-**



Laadvlakken van hoogwaardig multiplexhout, watervast verlijmd volgens DIN EN 314-2, met gladde rand zonder opstaande kanten. De met de voet te bedienen centrale vastzetrem werkt gelijktijdig op beide bokwielen.

\*\*\* Direct zeer leuke kortingen! - 25.000+ artikelen! - Tel: +31 (0)26-3633688



**ERGOTRUCK®**  
ERGONOMISCHE TRANSPORTGERÄTE



maat laadvlak mm		afmetingen			wiel-ø mm	draagverm. kg	gewicht kg	boven met bordlijsten	zonder bordlijsten	prijs €
l	b	L	B	H				bestelnr.	bestelnr.	
<b>ERGOTRUCK Tafelwagens met 2 laadvlakken</b>										
850	500	1076	500	1256	160	500	38	100-1152	100-1153	293,-
1000	600	1226	600	1256	160	500	45	100-1154	100-1155	303,-
1000	700	1226	706	1256	160	500	51	100-1156	100-1157	324,-
1200	800	1426	800	1256	160	500	57	100-1158	100-1159	345,-
<b>ERGOTRUCK Tafelwagens met 3 laadvlakken</b>										
850	500	1076	500	1256	160	500	45	100-1162	100-1163	419,-
1000	600	1226	600	1256	160	500	55	100-1164	100-1165	429,-
1000	700	1226	706	1256	160	500	62	100-1166	100-1167	450,-
1200	800	1426	800	1256	160	500	72	100-1168	100-1169	492,-
<b>Meerprijs voor elektrische aandrijvingseenheid „e-drive“ incl. accu, acculader en montage.</b>									190-1000	<b>2.066,-</b>

# E-drive

## ERGOTRUCK-transportmiddelen

nu ook met elektrische rijkhulp „e-drive“! beschermt uw medewerkers voor lichamelijke overbelasting, een comfortabel werken met weinig ongemakken!

- gemakkelijk vervoer van zware lasten
- efficiënter en sneller werken
- betere wendbaarheid bij grote lasten
- traplose snelheidsregeling door een ergonomisch he een-knops-bediening voor het voor- en achterwaarts rijden
- krachtige 24 V-aandrijfmotor
- verwisselbare lithiumion-accu
- laadapparaat bij levering inbegrepen



### ERGOTRUCK-platformwagen

1000 × 600 mm, inklapbaar  
bestelnr. 100-1100

€ 240,-

**e-drive, incl. montage**

bestelnr. 190-1000

€ 2.066,-

**complete aanbieding**

bestelnr. 100-1200

€ 2.296,-

\*\*\* Direct zeer leuke kortingen! 25.000+ artikelen! - Tel: +31 (0)26-3633688

## ERGOTRUCK-combiwagen

1000 × 600 mm, inklapbaar  
bestelnr. 100-1120

€ 387,-

**e-drive, incl. montage**

bestelnr. 190-1000

€ 2.066,-

**complete aanbieding**

bestelnr. 100-1201

€ 2.443,-



**extra lithiumion-accu**

bestelnr. 48-190

€ 471,-

**extra laadapparaat**

bestelnr. 48-191

€ 93,-



ergonomische handgreep met rijschakelaar voor traplose snelheidsregeling (voor- en achterwaarts)



krachtige motor in een solide behuizing van verzinkt staalplaat, spoorvrij, verwisselbare aandrijfwiel



eenvoudig verwisselbare lithiumion-accu, 24 V, in een ‚snelwissel‘-houder



passend laadapparaat in de levering, opladen ook mogelijk op het transportmiddel

# Etagewagens serie R 200



TAUROSARK



\*\*\* Direct zeer leuke kortingen! - 25.000+ artikelen! - Tel: +31 (0)26-3633688  
 uitvoering 1000 x 400 mm  
 bestelnr. 243-044 L  
**€ 345,-**



uitvoering 1200 x 400 mm  
 met strips aan de kopzijden  
 bestelnr. 237-244 L  
**€ 345,-**



uitvoering 1200 x 400 mm  
 bestelnr. 248-244 L  
**€ 450,-**

- stabiele constructie van staalbuis, vastgelast, geen montage
- kopwanden uit rechthoekige staalbuis, draadgaasbekleding aan de lengtwanden
- laadvlakken uit meervoudig verlijmd multiplex
- lak: oplosmiddelvrije poedercoating standaard in RAL 5010, gentiaanblauw, 9 andere kleuren zonder meerprijs



draagvermogen 200 kg gelijkmatig verdeeld	3 laadvlakken hoogte totaal 1110 mm			4 laadvlakken hoogte totaal 1470 mm		
	zonder bekleding	kopzijden bekleding	3-zijdige bekleding	zonder bekleding	kopzijden bekleding	3-zijdige bekleding
<b>uitvoering 800 x 400</b>	<b>nuttige afmetingen: 810 x 390 mm</b>					
met 2 totaal-vastzetters volgens EN 1757-3	230-844 L 293,-	231-844 L 314,-	232-844 L 345,-	240-844 L 324,-	241-844 L 356,-	242-844 L 398,-
met 2 totaal-vastzetters en met 2 richting-vastzetters	230-842 R 303,-	231-842 R 324,-	232-842 R 356,-	240-842 R 335,-	241-842 R 366,-	242-842 R 408,-
<b>uitvoering 1000 x 400</b>	<b>nuttige afmetingen: 1010 x 390 mm</b>					
met 2 totaal-vastzetters volgens EN 1757-3	233-044 L 303,-	234-044 L 324,-	235-044 L 366,-	243-044 L 345,-	244-044 L 377,-	245-044 L 419,-
met 2 totaal-vastzetters en met 2 richting-vastzetters	233-042 R 314,-	234-042 R 335,-	235-042 R 387,-	243-042 R 366,-	244-042 R 398,-	245-042 R 440,-
<b>uitvoering 1200 x 400</b>	<b>nuttige afmetingen: 1210 x 390 mm</b>					
met 2 totaal-vastzetters volgens EN 1757-3	236-244 L 324,-	237-244 L 345,-	238-244 L 398,-	246-244 L 377,-	247-244 L 398,-	248-244 L 450,-
met 2 totaal-vastzetters en met 2 richting-vastzetters	236-242 R 335,-	237-242 R 356,-	238-242 R 408,-	246-242 R 387,-	247-242 R 408,-	248-242 R 461,-

# Etagewagens F 250



### Etagewagen

met 2 duwbeugels  
2 laadvlakken 850 x 500 mm  
onderste laadvlak met bordlijst

bestelnr. 120-1300

€ **188,-**



### Etagewagen

met 2 duwbeugels  
3 laadvlakken 850 x 500 mm  
onderste laadvlak zonder bordlijst

bestelnr. 120-1306

€ **233,-**

\*\*\* Direct zero leuke kortingen! - 25.000+ artikelen! - Tel. +31 (0)26-3633688

*basic*

een prijsgunstige instap in  
het TAUFLEX-systeem

eenvoudige opbouw door  
inhangbare laadvlakken!

### technische pluspunten:

- compacte aanlevering, eenvoudig te monteren
- max. draagvermogen 250 kg, middelste en bovenste laadvlak 80 kg
- inhangbare laadvlakken van MDF-plaat beuken
- onderste laadvlak naar keuze met of zonder bordlijst
- 2 zwenkwielen en 2 bokwielen met TPE-banden in het grijs op kunststofvelgen
- wiel-ø 125 mm, wielnaven met kogellagers
- zwenkwielen met vastzetters conform EN 1757-3
- hoogwaardige poedercoating in RAL 5010, gentiaanblauw

andere RAL-kleuren tegen meerprijs van slechts 10%  
extra laadvlakken met en zonder bordlijst op pagina 35



**TAUFLEX®**  
FLEXIBLE TRANSPORTGERÄTE



maat laadvlak mm		afmetingen			wiel-ø mm	draagverm. kg	gewicht kg	onderste laadvlak met bordlijst		onderste laadvlak zonder bordlijst	
l	b	L	B	H				bestelnr.	prijs	bestelnr.	prijs
<b>Etagewagen, met 2 laadvlakken</b>											
850	500	1025	500	1017	125	250	24	120-1300	<b>188,-</b>	120-1302	<b>198,-</b>
1000	600	1175	600	1017	125	250	29	120-1301	<b>209,-</b>	120-1303	<b>219,-</b>
<b>Etagewagen, met 3 laadvlakken</b>											
850	500	1115	500	1017	125	250	29	120-1304	<b>223,-</b>	120-1306	<b>233,-</b>
1000	600	1265	600	1017	125	250	36	120-1305	<b>246,-</b>	120-1307	<b>256,-</b>
<b>Montageservice:</b> Meerprijs voor volledig gemonteerde levering										48-1500	<b>20,-</b>

# Etagewagens serie F 250



TAUROSTARK



**Etagewagen**  
met 3 laadvlakken 1000 × 600 mm  
laadvlakken met bordlijst uit staal

bestelnr. 120-1313

\*\*\* **€ 320,-** zeer leuke kortingen! - 25.000+ artikelen! - Tel: +31 (0)26-3633688



**Etagewagen**

met 4 laadvlakken 850 × 500 mm  
laadvlakken zonder bordlijst

bestelnr. 120-1310

€ **292,-**

**onderste laadvlak  
altijd met bordlijst**

*basic*

een prijsgunstige instap in  
het TAUROFLEX-systeem

extra laadvlakken voor alle basic-producten:

laadvlak mm	zonder bordlijst bestelnr.	prijs	met bordlijst staal bestelnr.	prijs	met bordlijst MDF bestelnr.	prijs
850 × 500	48-12003	35,-	48-12007	56,-	48-12011	46,-
1000 × 600	48-12004	37,-	48-12008	58,-	48-12012	48,-
1000 × 700	48-12005	38,-	48-12009	59,-	48-12013	49,-
1200 × 800	48-12006	41,-	48-12010	62,-	48-12014	51,-

**technische pluspunten:**

- compacte aanlevering, eenvoudig te monteren
  - inhangbare laadvlakken van MDF-plaat beuken
  - laadvlakken naar keuze met of zonder bordlijst uit staal
  - draagvermogen per laadvlak 80 kg, met bordlijst 100 kg, max. draagvermogen 250 kg
  - 2 zwenkwielen en 2 bokwielen met TPE-banden in het grijs op kunststofvelgen
  - wiel-ø 125 mm, wielnaven met kogellagers
  - zwenkwielen met vastzetters conform EN 1757-3
  - hoogwaardige poedercoating in RAL 5010, gentiaanblauw
- andere RAL-kleuren tegen meerprijs van slechts 10%**



**TAUROFLEX®**  
FLEXIBELE TRANSPORTGERÄTE



**5**  
jaar  
kwaliteitsgarantie

maat laadvlak mm		afmetingen			wiel-ø mm	draagverm. kg	gewicht kg	inhangbare laadvlakken zonder bordlijst		inhangbare laadvlakken met bordlijst uit staal	
l	b	L	B	H				bestelnr.	prijs	bestelnr.	prijs
<b>Etagewagen, met 3 laadvlakken</b>											
850	500	1025	500	1125	125	250	40	120-1308	257,-	120-1312	299,-
1000	600	1175	600	1125	125	250	62	120-1309	278,-	120-1313	320,-
<b>Etagewagen, met 4 laadvlakken</b>											
850	500	1025	500	1425	125	250	41	120-1310	292,-	120-1314	355,-
1000	600	1175	600	1425	125	250	64	120-1311	315,-	120-1315	378,-
<b>Montageservice:</b> Meerprijs voor volledig gemonteerde levering										48-1501	41,-

# Etagewagens serie F 500



## technische pluspunten:

- compacte aanlevering, eenvoudig te monteren
- inhangbare laadvlakken van MDF-plaat beuken
- laadvlakken naar keuze met of zonder bordlijst uit staal
- draagvermogen per laadvlak 80 kg, met bordlijst 100 kg, max. draagvermogen 500 kg
- 2 zwenkwielen en 2 bokwheels met TPE-banden in het grijs op kunststofvelgen
- wiel-ø 160 mm, wielnaven met kogellagers
- zwenkwiel- en metastuurers tot 175 mm
- hoogwaardige poedercoating in RAL 5010, gentiaanblauw

**basic**  
een prijsgunstige instap in  
het TAUROFLEX-systeem



\*\*\* Directe zeer leuke kortingen! - 25.000+ artikelen! Tel: +31 (0)26-3633688

andere RAL-kleuren tegen meerprijs van slechts 10%

maat laadvlak mm		afmetingen			wiel-ø mm	draagverm. kg	gewicht kg	inhangbare laadvlakken zonder bordlijst		inhangbare laadvlakken met bordlijst uit staal	
l	b	L	B	H				bestelnr.	prijs	bestelnr.	prijs
<b>Etagewagen met 3 laadvlakken, totale hoogte 1160 mm</b>											
850	500	1040	500	1160	160	500	41	120-1316	272,-	120-1334	314,-
1000	600	1190	600	1160	160	500	64	120-1317	293,-	120-1335	335,-
1000	700	1190	700	1160	160	500	71	120-1318	314,-	120-1336	356,-
1200	800	1390	800	1160	160	500	91	120-1319	366,-	120-1337	356,-
<b>Etagewagen met 3 laadvlakken, totale hoogte 1460 mm</b>											
850	500	1040	500	1460	160	500	42	120-1352	293,-	120-1356	335,-
1000	600	1190	600	1460	160	500	65	120-1353	335,-	120-1357	377,-
1000	700	1190	700	1460	160	500	73	120-1354	366,-	120-1358	408,-
1200	800	1390	800	1460	160	500	94	120-1355	419,-	120-1359	461,-
<b>Etagewagen met 4 laadvlakken, totale hoogte 1460 mm</b>											
850	500	1040	500	1460	160	500	52	120-1320	328,-	120-1338	391,-
1000	600	1190	600	1460	160	500	75	120-1321	372,-	120-1339	435,-
1000	700	1190	700	1460	160	500	83	120-1322	404,-	120-1340	467,-
1200	800	1390	800	1460	160	500	103	120-1323	460,-	120-1341	523,-
<b>Etagewagen met 4 laadvlakken, totale hoogte 1760 mm</b>											
1000	600	1190	600	1760	160	500	67	120-1328	377,-	120-1346	446,-
1000	700	1190	700	1760	160	500	74	120-1329	398,-	120-1347	461,-
1200	800	1390	800	1760	160	500	96	120-1330	461,-	120-1348	524,-
<b>Etagewagen met 5 laadvlakken, totale hoogte 1760 mm</b>											
1000	600	1190	600	1760	160	500	76	120-1331	403,-	120-1349	498,-
1000	700	1190	700	1760	160	500	84	120-1332	436,-	120-1350	520,-
1200	800	1390	800	1760	160	500	105	120-1333	502,-	120-1351	586,-
<b>Montageservice:</b> Meerprijs voor volledig gemonteerde levering										48-1501	41,-

# Etagewagens serie F 600



## Etagewagen

hoogte 1800 mm,  
met 3 wanden van gaas,  
5 laadvlakken,  
1000 × 700 mm

bestelnr. 107-1016

€ 666,-



## Etagewagen

hoogte 1200 mm,  
3 laadvlakken 1000 × 700 mm

bestelnr. 106-1002

€ 356,-



\*\*\* Direct zeer leuke kortingen! - 25.000+ artikelen! - Tel: +31 (0)26-3633688



### extra handgreep incl. montage materiaal

B 500 mm	bestelnr. ??126313	€ 20,-
B 600 mm	bestelnr. ??126314	€ 21,-
B 700 mm	bestelnr. ??126315	€ 22,-
B 800 mm	bestelnr. ??126316	€ 23,-

### extra laadvlakken:

van multiplex, incl. montage materiaal

850 × 500 mm	bestelnr. 48-180	€ 44,-
1000 × 600 mm	bestelnr. 48-181	€ 51,-
1000 × 700 mm	bestelnr. 48-182	€ 58,-
1200 × 800 mm	bestelnr. 48-183	€ 68,-

## Etagewagen

hoogte 1500 mm  
4 laadvlakken 1000 × 700 mm

bestelnr. 106-1024

€ 492,-

### technische pluspunten:

- TAUROFLEX Basiswagen met etagewagenopbouw
- compacte aanlevering, eenvoudig te monteren
- maximum draagvermogen 600 kg
- maximum draagvermogen per laadvlak 90 kg
- laadvlakken zijn verstelbaar in stappen van 75 mm
- hoogwaardige laadvlakken uit multiplex met verzegeld oppervlak, watervast verlijmd volgens DIN EN 314-2
- 2 zwenk- en 2 bokwielen met grijze TPE-banden op kunststofvelgen, wiel-Ø 160 resp. 200 mm, wielnaven met kogellagers, zwenkwielen met vastzetters conform EN 1757-3
- hoogwaardige poedercoating in RAL 5010, gentiaanblauw (standaard) RAL 7016, antracietgrijs zonder meerprijs  
andere RAL-kleuren tegen meerprijs van slechts 10%



wanden van verzinkt draadgaas,  
maasgrootte 100 × 100 mm,  
draad-Ø 4 mm

laadvlakken uit verzinkt staalplaat  
op aanvraag!



# Etagewagens serie F 600



**Etagewagen**  
hoogte 1200 mm,  
3 laadvlakken 850 x 500 mm  
bestelnr. 106-1000  
**€ 293,-**



**Etagewagen**  
hoogte 1500 mm,  
4 laadvlakken 1000 x 700 mm  
bestelnr. 106-1006  
**€ 408,-**



**Etagewagen**  
hoogte 1800 mm,  
5 laadvlakken 1000 x 700 mm  
bestelnr. 106-1016  
**€ 466,-**

\*\*\* Direct zeer leuke kortingen! - 25.000+ artikelen! - Tel: +31 (0)2-3633688



maat laadvlak mm		afmetingen			wiel-ø mm	draagverm. kg	gewicht kg	bestelnr.	prijs €
l	b	L	B	H					
<b>Etagewagen met 3 laadvlakken, totale hoogte 1200 mm</b>									
850	500	1040	500	1160	160	500	43	106-1000	293,-
1000	600	1190	600	1200	200	600	66	106-1001	324,-
1000	700	1190	700	1200	200	600	73	106-1002	356,-
1200	800	1390	800	1200	200	600	94	106-1003	408,-
<b>Etagewagen met 4 laadvlakken, totale hoogte 1500 mm</b>									
850	500	1040	500	1460	160	500	44	106-1004	335,-
1000	600	1190	600	1500	200	600	67	106-1005	377,-
1000	700	1190	700	1500	200	600	75	106-1006	408,-
1200	800	1390	800	1500	200	600	97	106-1007	471,-
<b>Etagewagen met 5 laadvlakken, totale hoogte 1500 mm</b>									
850	500	1040	500	1460	160	500	54	106-1008	379,-
1000	600	1190	600	1500	200	600	77	106-1009	428,-
1000	700	1190	700	1500	200	600	85	106-1010	466,-
1200	800	1390	800	1500	200	600	107	106-1011	540,-
<b>Etagewagen met 4 laadvlakken, totale hoogte 1800 mm</b>									
1000	600	1190	600	1800	200	600	69	106-1012	398,-
1000	700	1190	700	1800	200	600	77	106-1013	408,-
1200	800	1390	800	1800	200	600	99	106-1014	471,-
<b>Etagewagen met 5 laadvlakken, totale hoogte 1800 mm</b>									
1000	600	1190	600	1800	200	600	79	106-1015	449,-
1000	700	1190	700	1800	200	600	87	106-1016	466,-
1200	800	1390	800	1800	200	600	109	106-1017	540,-
<b>Montageservice:</b> Meerprijs voor volledig gemonteerde levering								48-1502	62,-



# Etagewagens serie F 600



**Etagewagen**  
hoogte 1200 mm,  
3 laadvlakken 850 × 500 mm  
bestelnr. 106-1020  
€ **429,-**



**Etagewagen**  
hoogte 1500 mm,  
4 laadvlakken 1000 × 700 mm  
bestelnr. 106-1024  
€ **492,-**



**Etagewagen**  
hoogte 1800 mm,  
5 laadvlakken 1000 × 700 mm  
bestelnr. 106-1034  
€ **571,-**

\*\*\* Direct zeer leuke kortingen! - 25.000+ artikelen! - Tel: +31 (0)2-3633688



maat laadvlak mm		afmetingen			wiel-ø mm	draagverm. kg	gewicht kg	bestelnr.	prijs €
l	b	L	B	H					
<b>Etagewagen met 3 laadvlakken, totale hoogte 1200 mm</b>									
850	500	1040	500	1160	160	500	45	106-1018	356,-
1000	600	1190	600	1200	200	600	68	106-1019	387,-
1000	700	1190	700	1200	200	600	76	106-1020	429,-
1200	800	1390	800	1200	200	600	98	106-1021	492,-
<b>Etagewagen met 4 laadvlakken, totale hoogte 1500 mm</b>									
850	500	1040	500	1460	160	500	46	106-1022	398,-
1000	600	1190	600	1500	200	600	70	106-1023	461,-
1000	700	1190	700	1500	200	600	78	106-1024	492,-
1200	800	1390	800	1500	200	600	101	106-1025	555,-
<b>Etagewagen met 5 laadvlakken, totale hoogte 1500 mm</b>									
850	500	1040	500	1460	160	500	56	106-1026	442,-
1000	600	1190	600	1500	200	600	79	106-1027	512,-
1000	700	1190	700	1500	200	600	87	106-1028	550,-
1200	800	1390	800	1500	200	600	107	106-1029	624,-
<b>Etagewagen met 4 laadvlakken, totale hoogte 1800 mm</b>									
1000	600	1190	600	1800	200	600	72	106-1030	471,-
1000	700	1190	700	1800	200	600	80	106-1031	513,-
1200	800	1390	800	1800	200	600	103	106-1032	566,-
<b>Etagewagen met 5 laadvlakken, totale hoogte 1800 mm</b>									
1000	600	1190	600	1800	200	600	82	106-1033	523,-
1000	700	1190	700	1800	200	600	90	106-1034	571,-
1200	800	1390	800	1800	200	600	113	106-1035	634,-
<b>Montageservice:</b> Meerprijs voor volledig gemonteerde levering								48-1502	62,-

# Etagewagens serie F 600

## Etagewagen

hoogte 1500 mm,  
4 laadvlakken 1000 × 700 mm

bestelnr. 107-1006

€ **582,-**



## Etagewagen

hoogte 1200 mm,  
3 laadvlakken 850 × 500 mm

bestelnr. 107-1002

€ **513,-**

## Etagewagen

hoogte 1800 mm,  
5 laadvlakken 1000 × 700 mm

bestelnr. 107-1016

€ **666,-**



\*\*\* Direct zeer leuke kortingen! - 25.000+ artikelen! - Tel: +31 (0)20-3633688



maat laadvlak mm		afmetingen			wiel-ø mm	draagverm. kg	gewicht kg	bestelnr.	prijs €
l	b	L	B	H					
<b>Etagewagen met 3 laadvlakken, totale hoogte 1200 mm</b>									
850	500	1040	500	1160	160	500	49	107-1000	435,-
1000	600	1190	600	1200	200	600	74	107-1001	471,-
1000	700	1190	700	1200	200	600	82	107-1002	513,-
1200	800	1390	800	1200	200	600	105	107-1003	582,-
<b>Etagewagen met 4 laadvlakken, totale hoogte 1500 mm</b>									
850	500	1040	500	1460	160	500	51	107-1004	482,-
1000	600	1190	600	1500	200	600	77	107-1005	550,-
1000	700	1190	700	1500	200	600	85	107-1006	582,-
1200	800	1390	800	1500	200	600	109	107-1007	650,-
<b>Etagewagen met 5 laadvlakken, totale hoogte 1500 mm</b>									
850	500	1040	500	1460	160	500	61	107-1008	526,-
1000	600	1190	600	1500	200	600	86	107-1009	602,-
1000	700	1190	700	1500	200	600	94	107-1010	639,-
1200	800	1390	800	1500	200	600	115	107-1011	718,-
<b>Etagewagen met 4 laadvlakken, totale hoogte 1800 mm</b>									
1000	600	1190	600	1800	200	600	78	107-1012	566,-
1000	700	1190	700	1800	200	600	87	107-1013	608,-
1200	800	1390	800	1800	200	600	112	107-1014	671,-
<b>Etagewagen met 5 laadvlakken, totale hoogte 1800 mm</b>									
1000	600	1190	600	1800	200	600	88	107-1015	617,-
1000	700	1190	700	1800	200	600	97	107-1016	666,-
1200	800	1390	800	1800	200	600	122	107-1017	739,-
<b>Montageservice:</b> Meerprijs voor volledig gemonteerde levering								48-1502	62,-

# Pakketwagens serie F 600



TAUROSARK®

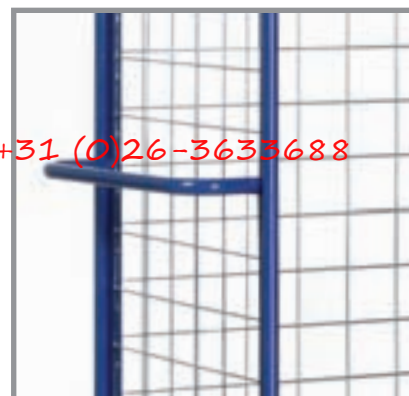

wanden van verzinkt draadgaas,  
maasgrootte 100 x 100 mm,  
draad-ø 4 mm

\*\*\* Direct zeer leuke kortingen! - 25.000+ artikelen! - Tel: +31 (0)26-3633688

## technische pluspunten:

- TAUFLEX Basiswagen met pakketwagenopbouw
- compacte aanlevering, eenvoudig te monteren
- maximum draagvermogen 600 kg
- hoogwaardige laadvlak uit multiplex met verzegeld oppervlak, watervast verlijmd volgens DIN EN 314-2
- 2 zwenk- en 2 bokwielen met grijze TPE-banden op kunststofvelgen, wiel-ø 160 resp. 200 mm, wielnaven met kogellagers, zwenkwielen met vastzetters conform EN 1757-3
- hoogwaardige poedercoating in RAL 5010, gentiaanblauw (standaard) RAL 7016, antracietgrijs zonder meerprijs

andere RAL-kleuren tegen meerprijs van slechts 10%

## extra draadgaaswanden als accessoire voor etagewagen en pakketwagen serie F 600

maten mm		bestelnr.	prijs €
L	H		
<b>extra draadgaaswand, hoogte 1200 mm</b>			
850	1200	48-310	79,-
1000	1200	48-313	84,-
1200	1200	48-316	89,-
<b>extra draadgaaswand, hoogte 1500 mm</b>			
850	1500	48-311	84,-
1000	1500	48-314	89,-
1200	1500	48-317	95,-
<b>extra draadgaaswand, hoogte 1800 mm</b>			
850	1800	48-312	89,-
1000	1800	48-315	95,-
1200	1800	48-318	105,-

**TAUFLEX**  
FLEXIBLE TRANSPORTGERÄTE



# Pakketwagens serie F 600

## Pakketwagen

hoogte 1800 mm  
1000 × 700 mm

bestelnr. 108-1009

€ **403,-**



## Pakketwagen

hoogte 1500 m  
1000 × 700 mm

bestelnr. 108-1006

€ **392,-**



## Pakketwagen

hoogte 1200 mm  
1000 × 700 mm

bestelnr. 108-1002

€ **372,-**

### technische pluspunten :

- TAUROFLEX Basiswagen met verzinkte draadgaaswanden
  - compacte aanlevering, eenvoudig te monteren
  - maximum draagvermogen 600 kg
  - hoogwaardige laadvlakken uit multiplexhout met verzegeld oppervlak watervast verlijmd volgens DIN EN 314-2
  - 2 zwenk- en 2 bokwielen met grijze TPE-banden op kunststofvelgen, wiel-ø 160 resp. 200 mm, wielnaven met kogellagers zwenkwielen met vastzetters conform EN 1757-3
  - hoogwaardige poedercoating in RAL 5010, gentiaanblauw (standaard) RAL 7016, antracietgrijs zonder meerprijs
- andere RAL-kleuren tegen meerprijs van slechts 10%**

\*\*\* Direct zeer leuke kortingen! - 25.000+ artikelen! - Tel: +31 (0)26-3635688



maat laadvlak mm		afmetingen			wiel-ø mm	draagverm. kg	gewicht kg	bestelnr.	prijs €
l	b	L	B	H					
<b>Pakketwagen met 3 wanden van gaas, totale hoogte 1200 mm</b>									
850	500	1040	500	1160	160	500	30	108-1000	327,-
1000	600	1190	600	1200	200	600	47	108-1001	355,-
1000	700	1190	700	1200	200	600	51	108-1002	372,-
1200	800	1390	800	1200	200	600	63	108-1003	403,-

### Pakketwagen met 3 wanden van gaas, totale hoogte 1500 mm

850	500	1040	500	1460	160	500	31	108-1004	340,-
1000	600	1190	600	1500	200	600	48	108-1005	372,-
1000	700	1190	700	1500	200	600	53	108-1006	392,-
1200	800	1390	800	1500	200	600	67	108-1007	419,-

### Pakketwagen met 3 wanden van gaas, totale hoogte 1800 mm

1000	600	1190	600	1800	200	600	50	108-1008	381,-
1000	700	1190	700	1800	200	600	55	108-1009	403,-
1200	800	1390	800	1800	200	600	69	108-1010	436,-

**Montageservice:** Meerprijs voor volledig gemonteerde levering

48-1502

62,-

# Pakketwagens serie F 600



TAUROSTARK

## Pakketwagen

hoogte 1800 mm  
1000 x 700 mm

bestelnr. 108-1020

€ 498,-



## Pakketwagen

hoogte 1500 mm,  
1000 x 700 mm

bestelnr. 108-1017

€ 481,-



## Pakketwagen

hoogte 1200 mm  
1000 x 700 mm

bestelnr. 108-1013

€ 456,-

### technische pluspunten :

- TAUROFLEX Basiswagen met verzinkte draadgaaswanden
  - compacte aanlevering, eenvoudig te monteren
  - maximum draagvermogen 600 kg
  - hoogwaardige laadvlakken uit multiplexhout met verzegeld oppervlak, watervast, verlijmd volgens DIN EN 314-2
  - 2 zwenk- en 2 bokwielen met grijze TPE-banden op kunststofvelgen, wiel-ø 160 resp. 200 mm, wielnaven met kogellagers, zwenkwielen met vastzetters conform EN 1757-3
  - hoogwaardige poedercoating in RAL 5010, gentiaanblauw (standaard) RAL 7016, antracietgrijs zonder meerprijs
- andere RAL-kleuren tegen meerprijs van slechts 10%**

\*\*\* Direct zeer leuke kortingen! - 25.000+ artikelen! Tel: +31 (0)26-3633688

**TAUROFLEX**  
FLEXIBLE TRANSPORTGERÄTE



maat laadvlak mm		afmetingen			wiel-ø mm	draagverm-kg	gewicht kg	bestelnr.	prijs €
l	b	L	B	H					
<b>Pakketwagen met 4 wanden van gaas, totale hoogte 1200 mm</b>									
850	500	1040	500	1160	160	500	34	108-1011	405,-
1000	600	1190	600	1200	200	600	53	108-1012	439,-
1000	700	1190	700	1200	200	600	58	108-1013	456,-
1200	800	1390	800	1200	200	600	70	108-1014	492,-

### Pakketwagen met 4 wanden van gaas, totale hoogte 1500 mm

850	500	1040	500	1460	160	500	36	108-1015	424,-
1000	600	1190	600	1500	200	600	55	108-1016	461,-
1000	700	1190	700	1500	200	600	60	108-1017	481,-
1200	800	1390	800	1500	200	600	75	108-1018	513,-

### Pakketwagen met 4 wanden van gaas, totale hoogte 1800 mm

1000	600	1190	600	1800	200	600	56	108-1019	476,-
1000	700	1190	700	1800	200	600	62	108-1020	498,-
1200	800	1390	800	1800	200	600	78	108-1021	541,-

**Montageservice:** Meerprijs voor volledig gemonteerde levering

48-1502

62,-

## Etagewagens voor zware lasten serie R 1200

### De nieuwe serie etagewagens met extra hoog draagvermogen en met een modulair concept

- extreem belastbare gelaste staalconstructie
- verstelbare laadvlakken uit multiplexhout, watervast verlijmd volgens DIN EN 314-2
- standaard uitvoering met versterkingshoeken, 120 kg  
optioneel ook met hoekijzerprofiel, 150 kg (schuine montage mogelijk), laadvlakken met balken voor een hoger draagvermogen als accessoire
- uit te breiden met dissel en koppeling en centraal met een pedaal te bedienen vastzetrem
- hoogwaardige wieluitvoering met kogellagers, wiel- $\varnothing$  200 mm, aluminium velgen met lichtlopende elastische rubberen banden, zwenkwielen standaard uitgevoerd met totaal-vastzetters vlg. EN 1757-3
- standaard in 3 laadvlakmaten leverbaar, afwijkende maten zijn op aanvraag mogelijk
- poedercoating standaard in RAL 5010, gentiaanblauw, 9 andere kleuren zonder meerprijs



indien diepte 700 mm:  
uitvoering met  
inbouwkast op  
aanvraag mogelijk!

Direct zeer leuke kortingen! - 25.000+ artikelen! - Tel: +31 (0)26-3633688

### Accessoires:

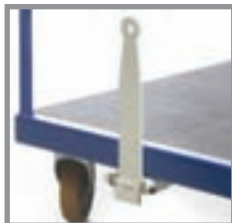

#### centrale vastzetrem

bestelnr. 48-1210  
meerprijs 104,-

#### koppeling

bestelnr. 48-1202  
meerprijs 58,-

#### dissel

bestelnr. 48-1201  
meerprijs 98,-

vanaf  
€ 639,-

draagvermogen  
tot 1200 kg

draagvermogen  
per laadvlak  
max. 200 kg

**ROTAURO**  
TRANSPORTGERÄTE



laadvlak	1000 × 700	1200 × 800	1600 × 800
<b>uitvoering zonder hekken</b>			
<b>etagewagen met 3 laadvlakken, hoogte 1500 mm</b> elastische rubberen banden op aluminium velgen, kogelgel.	24-1075 <b>639,-</b>	24-1076 <b>713,-</b>	24-1077 <b>818,-</b>
<b>etagewagen met 4 laadvlakken, hoogte 1800 mm</b> elastische rubberen banden op aluminium velgen, kogelgel.	24-1085 <b>713,-</b>	24-1086 <b>797,-</b>	24-1087 <b>923,-</b>
<b>accessoires</b>			
<b>laadvlak uit multiplexhout, draagvermogen 120 kg</b> met 1 paar hoeken en montage materiaal	48-1232 <b>68,-</b>	48-1233 <b>79,-</b>	48-1234 <b>105,-</b>
<b>laadvlak uit multiplexhout, draagvermogen 200 kg</b> met 1 paar hoeken, 2 extra balken en montage materiaal	48-1235 <b>89,-</b>	48-1236 <b>101,-</b>	48-1243 <b>131,-</b>
<b>laadvlak met hoekijzerprofiel, draagvermogen 150 kg</b> met montage materiaal	48-1237 <b>82,-</b>	48-1238 <b>95,-</b>	48-1239 <b>118,-</b>
<b>laadvlak met hoekijzerprofiel, draagvermogen 200 kg</b> met 1 extra balken en montage materiaal	48-1240 <b>96,-</b>	48-1241 <b>104,-</b>	48-1242 <b>131,-</b>

# Etagewagens voor zware lasten serie R 1200



TAUROSTARK

## De nieuwe serie etagewagens met extra hoog draagvermogen en met een modulair concept

- extreem belastbare gelaste staalconstructie
- verstelbare laadvlakken uit multiplexhout, watervast verlijmd volgens DIN EN 314-2
- standaard uitvoering met versterkingshoeken, 120 kg, optioneel ook met hoekijzerprofiel (schuine montage mogelijk), 150 kg, laadvlakken met balken voor een hoger draagvermogen als accessoire
- kopwanden voorzien met staaldraadhekken, inhangbare lengtewand als accessoire
- uit te breiden met dissel en koppeling en centraal met een pedaal te bedienen vastzetrem
- hoogwaardige wieluitvoering met kogellagers, wiel-ø 200 mm, aluminium velgen met lichtlopende elastische rubberen banden, zwenkwielen standaard met totaal-vastzetters vlg. EN 1757-3
- standaard in 3 laadvlakmaten leverbaar, afwijkende maten zijn op aanvraag mogelijk
- poedercoating standaard in RAL 5010, gentiaanblauw, 9 andere kleuren zonder meerprijs

### Complete aanbieding:

bestelnr. 24-1088

€ 1.217,-



\*\*\* Direct zeer leuke kortingen! - 25.000+ artikelen! - Tel: +31 (0)26-3633688

### draagvermogen tot 1200 kg

draagvermogen per laadvlak max. 200 kg



### Complete aanbieding:

etagewagen 1000 × 700, hoogte 1800 mm, met inhangbare lengtewand, 1 laadvlak met hoekijzerprofiel, draagvermogen 150 kg, 2 laadvlakken met balken, draagvermogen per stuk 200 kg, dissel, koppeling en centrale vastzetrem

laadvlak	1000 × 700	1200 × 800	1600 × 800
<b>kopwanden met staaldraadhekken</b>			
<b>etagewagen met 3 laadvlakken, hoogte 1500 mm</b> elastische rubberen banden op aluminium velgen, kogelgel.	24-1125 <b>723,-</b>	24-1126 <b>807,-</b>	24-1127 <b>912,-</b>
<b>etagewagen met 4 laadvlakken, hoogte 1800 mm</b> elastische rubberen banden op aluminium velgen, kogelgel.	24-1135 <b>807,-</b>	24-1136 <b>902,-</b>	24-1137 <b>1.038,-</b>
<b>accessoires</b>			
<b>laadvlak uit multiplexhout, draagvermogen 120 kg</b> met 1 paar hoeken en montage materiaal	48-1232 <b>68,-</b>	48-1233 <b>79,-</b>	48-1234 <b>105,-</b>
<b>laadvlak uit multiplexhout, draagvermogen 200 kg</b> met 1 paar hoeken, 3 extra balken en montage materiaal	48-1235 <b>89,-</b>	48-1236 <b>101,-</b>	48-1243 <b>131,-</b>
<b>laadvlak met hoekijzerprofiel, draagvermogen 150 kg</b> met montage materiaal	48-1237 <b>82,-</b>	48-1238 <b>95,-</b>	48-1239 <b>118,-</b>
<b>laadvlak met hoekijzerprofiel, draagvermogen 200 kg</b> met 1 extra balk en montage materiaal	48-1240 <b>96,-</b>	48-1241 <b>104,-</b>	48-1242 <b>131,-</b>
<b>extra draadgaaslengtewand, hoogte 1500 mm</b> inhangbaar, met montage materiaal	48-1223 <b>89,-</b>	48-1224 <b>95,-</b>	48-1225 <b>105,-</b>
<b>extra draadgaaslengtewand, hoogte 1800 mm</b> inhangbaar, met montage materiaal	48-1226 <b>84,-</b>	48-1227 <b>95,-</b>	48-1228 <b>116,-</b>

## Platenwagens serie R 600



\*\*\* Direct zeer leuke kortingen! - 25.000+ artikelen! - Tel: +31 (0)26-3633688

### technische pluspunten:

degelijke gelaste stalen constructie

- profiel: hoekijzer, 40 × 40 × 4 mm
- beugel: 3 hoogtes, staalbuis, ø 34 mm, standaard verzinkt poedercoating tegen meerprijs
- laadvlak: multiplex, watervast volgens DIN EN 314-2
- afwerking: milieuvriendelijke poedercoating
- kleur: standaard in RAL 5010, gentiaanblauw  
9 andere kleuren zonder meerprijs
- wielen: 4 wieluitvoeringen met ø 200 mm, luchtbanden met ø 220 mm  
luchtbanden tot 500 kg draagvermogen of elektrisch geleidende wielen op aanvraag
- accessoires: bekleding van de laadvlakken uit zink of profielrubber, viltten draagdelen en kunststof-clips voor het transport van breekbare platen

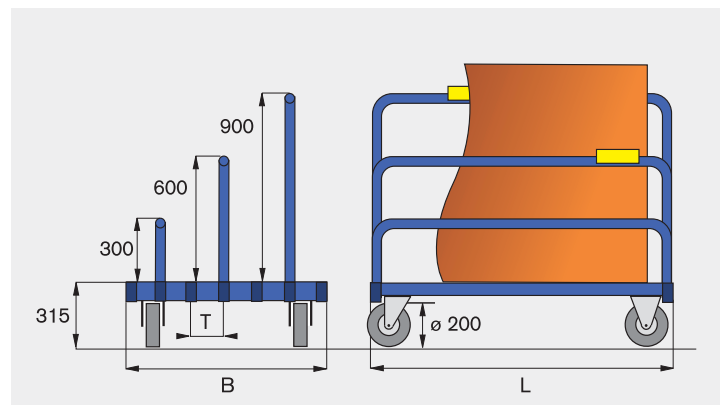

**ROTAURO**  
TRANSPORTGERÄTE



0830



# Platenwagens serie R 600



TAUOSTARK

5 wieluitvoeringen			basismodellen zonder beugels:			
			800 × 600 max. 5 beugels	1000 × 700 max. 5 beugels	1200 × 800 max. 7 beugels	1500 × 700 max. 5 beugels
standaard uitvoering, voor normaal gebruik en licht rijden	banden: TPE velgen: kunststof lagers: kogellagers	draagverm. 600 kg 12-1090 <b>282,-</b>	draagverm. 600 kg 12-1092 <b>293,-</b>	draagverm. 600 kg 12-1093 <b>324,-</b>	draagverm. 600 kg 12-1094 <b>377,-</b>	
voor hoge belasting lage rolweerstand bij continu gebruik	banden: elastisch velgen: polyamide lagers: kogellagers	draagverm. 600 kg 12-1090-R13 <b>335,-</b>	draagverm. 600 kg 12-1092-R13 <b>345,-</b>	draagverm. 600 kg 12-1093-R13 <b>377,-</b>	draagverm. 600 kg 12-1094-R13 <b>429,-</b>	
voor vochtige vloeren lage rolweerstand bestand tegen chemicaliën	banden: polyamide velgen: polyamide lagers: kogellagers	draagverm. 600 kg 12-1090-R26 <b>345,-</b>	draagverm. 600 kg 12-1092-R26 <b>356,-</b>	draagverm. 600 kg 12-1093-R26 <b>387,-</b>	draagverm. 600 kg 12-1094-R26 <b>440,-</b>	
vloervriendelijk wielen lage rolweerstand bestand tegen chemicaliën	banden: polyurethaan velgen: polyamide lagers: kogellagers	draagverm. 600 kg 12-1090-R32 <b>387,-</b>	draagverm. 600 kg 12-1092-R32 <b>398,-</b>	draagverm. 600 kg 12-1093-R32 <b>429,-</b>	draagverm. 600 kg 12-1094-R32 <b>482,-</b>	
voor oneffen vloeren en buitengebruik, en breekbare goederen	banden: luchtbanden velgen: staal lagers: kogellagers	draagverm. 350 kg 12-1090-R66 <b>440,-</b>	draagverm. 350 kg 12-1092-R66 <b>450,-</b>	draagverm. 350 kg 12-1093-R66 <b>482,-</b>	draagverm. 350 kg 12-1094-R66 <b>534,-</b>	

met totaal-vastzetters op de zwenkwielen volgens EN 1757-3

3 beugelhoogtes		beugels zelf samenstellen			
		800 × 600	1000 × 700	1200 × 800	1500 × 700
	beugelhoogte 300 mm prijs per stuk	12-1095 <b>20,-</b>	12-1096 <b>21,-</b>	12-1097 <b>22,-</b>	12-1098 <b>23,-</b>
	beugelhoogte 600 mm prijs per stuk	12-1099 <b>22,-</b>	12-1100 <b>23,-</b>	12-1101 <b>24,-</b>	12-1102 <b>25,-</b>
	beugelhoogte 900 mm prijs per stuk	12-1103 <b>24,-</b>	12-1104 <b>25,-</b>	12-1105 <b>26,-</b>	12-1106 <b>27,-</b>
	beugels gelakt	op aanvraag			

\*\*\* Direct zeer leuke kortingen! - 25.000+ artikelen! - Tel: +31 (0)26-3633688

zink-bekleding:		voor veelvuldig zwaar gebruik			
	1 mm dik, aan alle zijden verstevigd, de multiplex plaat ligt in een stalen frame	48-38 <b>62,-</b>	48-39 <b>72,-</b>	48-40 <b>79,-</b>	48-41 <b>83,-</b>

profielrubber-bekleding:		beschermt breekbare delen			
	3 mm dik, volledig gelijmd, de multiplex plaat ligt in een stalen frame	48-29 <b>47,-</b>	48-30 <b>56,-</b>	48-31 <b>65,-</b>	48-32 <b>75,-</b>

4 vilten draagdelen:		voor platen met drukgevoelige zijden			
	40 mm breedte, 8 mm dik dwars op de multiplex plaat gelijmd	48-33 <b>66,-</b>	48-34 <b>67,-</b>	48-35 <b>68,-</b>	48-36 <b>69,-</b>

kunststof-clips:		voor het transport van breekbare onderdelen			
	vervaardigd uit 2 delen, binnenzijde hard, buitenzijde zacht ca. 60 Shore A	set met 8 stuk 48-117 <b>41,-</b>	set met 12 stuk 48-26 <b>60,-</b>	set met 16 stuk 48-27 <b>82,-</b>	set met 20 stuk 48-28 <b>102,-</b>

# Hordenwagens

Wij bouwen hordenwagens geheel op maat, aangepast aan uw eisen voor gebruik. Op de bladzijde hiernaast kunt u in de maatschets de door u gewenste maten opgeven.

Let hierbij op de aangegeven maximum totaalafmetingen. Denkt u hierbij ook aan de totale breedte en hoogte van de door uw opgegeven maten, i.v.m. gebruik in uw bedrijf.

Maak uw keuze voor de wieluitvoering, die bij het gewenste draagvermogen het werken vergemakkelijkt;  
Grote, kogelgelagerde wielen rijden lichter!

Uitleg over de wieluitvoering vindt u op de bladzijden van de platformwagens of de tafelwagens.



**draagvermogen 400 kg**

met 2 × 12 draagarmen, 96 mm nuttige afstand  
L × B × H: 1390 × 800 × 1695 mm

bestelnr. 12-1300

\*\*\* Direct zeer leuke kortingen! - 25.000+ artikelen! - Tel: +31 (0)26-3633688  
**€ 713,-**



**draagvermogen 500 kg**

met 3 × 12 draagarmen  
L × B × H: 1390 × 800 × 1695 mm

bestelnr. 12-1301

**€ 965,-**



**draagvermogen 800 kg**

L × B × H: 2655 × 1415 × 1990 mm  
dubbelzijdig, met 4 × 17 draagarmen,  
nuttige afstand 70 mm

**speciale uitvoering op aanvraag**



**draagvermogen 600 kg**

met 4 × 12 draagarmen  
L × B × H: 1390 × 800 × 1695 mm

bestelnr. 12-1302

**€ 1.112,-**

**ROTAURO®**  
TRANSPORTGERÄTE





**hordenwagens voor uw speciale toepassing:** ..... stuk

**uitvoering:**

enkelzijdig  dubbelzijdig

**draagarmen:**

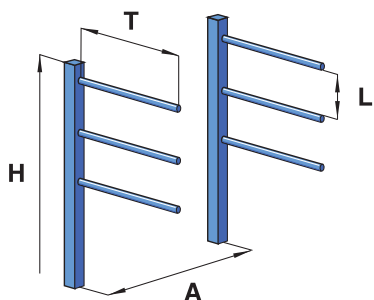

aantal per niveau: ..... stuk

afstand midden / midden A: ..... mm

nuttige diepte draagarmen T: ..... mm

aantal niveaus: ..... stuk

nuttige afstand niveaus L: ..... mm

max. belasting / niveau: ..... kg

max. mogelijke hoogte (doorrijhoogte in acht nemen) H: ..... mm

**totale belasting** (gelijkmatig verdeeld): ..... kg

**duwbeugel** (hoogte): ..... mm

**wieluitvoering:**

- \*\*\* *Direct zeer leuke kortingen! - 25.000+ artikelen! - Tel: +31 (0)26-3633688*
- TPE grijs
  - elastisch zwart
  - polyurethaan
  - luchtbanden ø 220 mm
  - elektrisch geleidend, massief rubber zwart
  - massief rubber grijs
  - elastisch grijs
  - polyamide
  - luchtbanden ø 260 mm

**speciale wensen:**

(wielmontage recht/schuin, alle wielen als zwenkwiel, daarmee verrijdbaar in alle richtingen. )

.....  
.....

**frame:**

- poedercoating RAL .....
- elektrisch geleidende poedercoating RAL 7035
- roestvrij staal

**bedrijf:** ..... **telefoon:** .....

**contactpersoon:** ..... **fax:** .....

# Verrijdbare draadcontainers serie R 600



**half open**

bestelnr. 12-1211  
€ **429,-**



**rondom gesloten**

bestelnr. 12-1207  
€ **450,-**



**Lengte wand half neerklapbaar**  
1250 x 800 mm

bestelnr. 12-1216  
€ **503,-**



Klapdeksel  
met aangelaste handgreep  
tegen meerprijs!

\*\*\* Direct zeer leuke kortingen! - 25.000+ artikelen! - Tel: +31 (0)26-3633688

Solide gelaste stalen constructie, dragend frame en staanders van stalen hoekprofiel 40 x 40 x 4 mm, wanden bekleed met hekwerk, 50 x 50 x 4 mm, legborden van multiplex, met veredelde oppervlakken watervast verlijmd volgens DIN EN 314-2. Alle wagens zijn voorzien van 2 zwenk- en 2 bokwielen en totaal-vastzetters op de zwenkwielen volgens EN 1757-3, wiel-ø x wielbreedte 200 x 50 mm, bij luchtbanden 260 x 85 mm.

Lak: milieuvriendelijke poedercoating, standaard in RAL 5010, gentiaanblauw, 9 andere kleuren zonder meerprijs!



Dekselbeslag  
voor 1 of 2 hangsloten  
tegen meerprijs!



uitvoering	nuttige maten L x B x H mm	TPE-banden, grijs ø 200 mm kogellagers	elastisch ø 200 mm kogellagers	polyurethaan ø 200 mm kogellagers	luchtbanden ø 260 mm kogellagers				
<b>half open</b>	1050 x 700 x 800	12-1211	<b>429,-</b>	12-1211-R13	<b>492,-</b>	12-1211-R32	<b>534,-</b>	12-1211-R70	<b>650,-</b>
	1250 x 800 x 800	12-1212	<b>461,-</b>	12-1212-R13	<b>524,-</b>	12-1212-R32	<b>566,-</b>	12-1212-R70	<b>681,-</b>
<b>rondom gesloten</b>	1050 x 700 x 800	12-1207	<b>450,-</b>	12-1207-R13	<b>520,-</b>	12-1207-R32	<b>566,-</b>	12-1207-R70	<b>681,-</b>
	1250 x 800 x 800	12-1208	<b>482,-</b>	12-1208-R13	<b>545,-</b>	12-1208-R32	<b>597,-</b>	12-1208-R70	<b>713,-</b>
<b>half neerklapbaar</b>	1050 x 700 x 800	12-1215	<b>471,-</b>	12-1215-R13	<b>534,-</b>	12-1215-R32	<b>587,-</b>	12-1215-R70	<b>702,-</b>
	1250 x 800 x 800	12-1216	<b>503,-</b>	12-1216-R13	<b>566,-</b>	12-1216-R32	<b>618,-</b>	12-1216-R70	<b>734,-</b>
meerprijs voor klapdeksel 1050 x 700 mm:		48-86	<b>137,-</b>	meerprijs dekselbeslag voor 1 hangslot:		48-84	<b>37,-</b>		
meerprijs voor klapdeksel 1250 x 800 mm:		48-87	<b>142,-</b>	meerprijs dekselbeslag voor 2 hangsloten:		48-85	<b>68,-</b>		



extra klapdeksel  
met aangelaste handgreep

**standaard-versie**  
1050 × 700 × 800 mm  
1 lengtewand half neerklapbaar,  
TPE-banden, kogellagers

bestelnr. 12-1239  
€ 545,-

\*\*\* Direct zeer leuke kortingen! - 25.000+ artikelen! - Tel: +31 (0)26-3633688

Leverbaar in twee afmetingen!

In degelijke volledig stalen constructie,  
wanden van staalplaat,  
bodemplaat van multiplex

Lak: milieuvriendelijke poedercoating,  
standaard in gentiaanblauw, RAL 5010  
9 andere kleuren zonder meerprijs!

Wielen: 4 uitvoeringen naar keuze,  
wiel-ø 200 mm of grote luchtbanden  
260 x 85 mm, alle wagens zijn voorzien  
van 2 zwenk- en 2 bokwielen en met  
totaal-vastzetters op de zwenkwielen  
volgens EN 1757-3



rondom gesloten



half open



uitvoering	nuttige maten L × B × H mm	TPE-banden, grijs ø 200 mm kogellagers	elastisch ø 200 mm kogellagers	polyurethaan ø 200 mm kogellagers	luchtbanden ø 260 mm kogellagers				
<b>half open</b>	1050 × 700 × 800	12-1235	492,-	12-1235-R13	555,-	12-1235-R32	597,-	12-1235-R70	713,-
	1250 × 800 × 800	12-1236	545,-	12-1236-R13	608,-	12-1236-R32	650,-	12-1236-R70	765,-
<b>rondom gesloten</b>	1050 × 700 × 800	12-1231	524,-	12-1231-R13	587,-	12-1231-R32	629,-	12-1231-R70	744,-
	1250 × 800 × 800	12-1232	576,-	12-1232-R13	639,-	12-1232-R32	681,-	12-1232-R70	797,-
<b>half neerklapbaar</b>	1050 × 700 × 800	12-1239	545,-	12-1239-R13	608,-	12-1239-R32	660,-	12-1239-R70	765,-
	1250 × 800 × 800	12-1240	597,-	12-1240-R13	660,-	12-1240-R32	702,-	12-1240-R70	818,-

meerprijs voor klapdeksel 1050 × 700 mm: 48-88  
meerprijs voor klapdeksel 1250 × 800 mm: 48-89

147,-  
152,-

## Verzendcontainers serie R 600



**uitvoering zonder laadvlakken**

bestelnr. 12-1294

€ 786,-



**complete aanbieding:**

container 12-1295  
met 2 laadvlakken

bestelnr. 12-1296

€ 1.038,-

\*\*\* Direct zeer leuke kortingen! - 25.000+ artikelen! - Tel: +31 (0)26-3633688

Duurzame stalen container met twee vleugeldeuren, rondom met bekleding van draadgaas, veilige tweevoudige vergrendeling boven en onder met cilinderslot.  
Standaard met vaste bodem, extra legborden inzetbaar in een raster van 100 mm

laadvlakken : multiplex, watervast verlijmd volgens DIN EN 314-2

lak: poedercoating, standaard in gentiaanblauw RAL 5010  
9 andere kleuren zonder meerprijs

uitvoeringen: met duwbeugel, 2 zwenk- en 2 bokwielen,  
ø 200 mm, TPE-banden grijs, kogellagers  
zwenkwielen met totaal-vastzetters volgens EN 1757-3

voor hef wagens, zonder duwbeugel,  
met 4 metalen voeten, onderrijshoogte 100 mm

voor hefschamel, zonder duwbeugel,  
met 2 metalen voeten en 2 bokwielen, ø 200 mm,  
TPE-banden grijs, kogellagers

Andere afmetingen of bekledingen op aanvraag!



**ROTAURO**<sup>®</sup>  
TRANSPORTGERÄTE



uitvoering	draag- verm.	buitenmaten lengte × breedte × hoogte	laadvlakken lengte × breedte	bestelnr.	prijs
container met wielen	<b>600 kg</b>	1190 × 750 × 1776 mm	1050 × 680 mm	12-1294	<b>786,-</b>
container voor hef wagens	<b>600 kg</b>	1080 × 750 × 1640 mm	1050 × 680 mm	12-1290	<b>755,-</b>
container voor hefschamel	<b>600 kg</b>	1080 × 750 × 1776 mm	1050 × 680 mm	12-1292	<b>776,-</b>
legbord incl. montage materiaal	<b>80 kg</b>	-----	1050 × 680 mm	48-800	<b>62,-</b>
container met wielen	<b>600 kg</b>	1390 × 850 × 1776 mm	1250 × 780 mm	12-1295	<b>881,-</b>
container voor hef wagens	<b>600 kg</b>	1280 × 850 × 1640 mm	1250 × 780 mm	12-1291	<b>849,-</b>
container voor hefschamel	<b>600 kg</b>	1280 × 850 × 1776 mm	1250 × 780 mm	12-1293	<b>870,-</b>
legbord incl. montage materiaal	<b>80 kg</b>	-----	1250 × 780 mm	48-801	<b>79,-</b>

# Kastwagens serie R 600



TAUROSARK®



Speciale uitvoeringen op aanvraag!

bestelnr. 12-1310

€ **996,-**

\*\*\* Direct zeer leuke kortingen! - 25.000+ artikelen! - Tel: +31 (0)26-3633688

Duurzame stalen kastwagen met twee vleugeldeuren, rondom met bekleding van staalplaat, veilige tweevoudige vergrendeling boven en onder met cilinderslot.

Standaard met vaste bodem, extra legborden inzetbaar in een raster van 100 mm

laadvlakken: multiplex

lak: poedercoating, standaard in gentiaanblauw RAL 5010  
9 andere kleuren zonder meerprijs

uitvoeringen: met duwbeugel, 2 zwenk- en 2 bokwielen, ø 200 mm, TPE-banden grijs, kogellagers zwenkwiel met totaal-vastzetters volgens EN 1757-3

voor hef wagens, zonder duwbeugel, met 4 metalen voeten, onderrijhoogte 100 mm

voor hefschamel, zonder duwbeugel, met 2 metalen voeten en 2 bokwielen, ø 200 mm, TPE-banden grijs, kogellagers

Andere afmetingen of bekledingen op aanvraag!



uitvoering	draag- verm.	buitenmaten lengte × breedte × hoogte	laadvlakken lengte × breedte	bestelnr.	prijs
kastwagen met wielen	<b>600 kg</b>	1190 × 750 × 1776 mm	1050 × 680 mm	12-1310	<b>996,-</b>
kastwagen voor hef wagens	<b>600 kg</b>	1080 × 750 × 1640 mm	1050 × 680 mm	12-1311	<b>965,-</b>
kastwagen voor hefschamel	<b>600 kg</b>	1080 × 750 × 1776 mm	1050 × 680 mm	12-1312	<b>986,-</b>
legbord incl. montage materiaal	<b>80 kg</b>	-----	1050 × 680 mm	48-800	<b>62,-</b>
kastwagen met wielen	<b>600 kg</b>	1390 × 850 × 1776 mm	1250 × 780 mm	12-1313	<b>1.133,-</b>
kastwagen voor hef wagens	<b>600 kg</b>	1280 × 850 × 1640 mm	1250 × 780 mm	12-1314	<b>1.101,-</b>
kastwagen voor hefschamel	<b>600 kg</b>	1280 × 850 × 1776 mm	1250 × 780 mm	12-1315	<b>1.112,-</b>
legbord incl. montage materiaal	<b>80 kg</b>	-----	1250 × 780 mm	48-801	<b>79,-</b>

# Handwagens

Het dragende frame van hoekprofiel heeft een lange levensduur, mede door de onderliggende versterkingsprofielen. De laadvlakken aan de zijwanden zijn van sterk multiplex, watervast verlijmd volgens DIN EN 314-2.

De besturing vindt plaats met een gesmede kogellagerkrans.

De dissels zijn veilig verankerd in de draaischamel en worden standaard meegeleverd.

De dissel met sleepoog is tegen meerprijs leverbaar op alle wagens.



**slijtvaste laadvlak!**



**gesmede sleepoog**

**parkeerrem zonder meerprijs**

gat-ø 34 mm, dikte 22 mm

werkt bij de voorwielen bij verticale stand van de dissel.

bestelnr. 48-99  
€ 62,-

**ROTAURO®**  
TRANSPORTGERÄTE

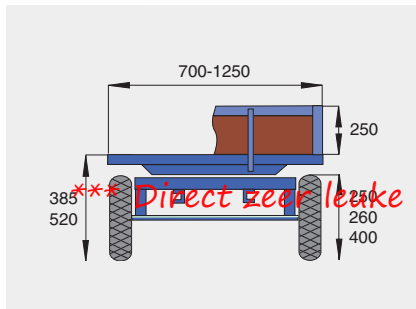

Wagens in speciale afmeting of uitvoering kunnen wij voor u op aanvraag bouwen!



## handwagens serie 400/410

met 5 laadvlakafmetingen, 2 wieluitvoeringen – keuze uit rol- of kogelgelagerde – deze serie wagens bieden voor elk gebruik een oplossing.

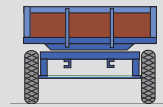
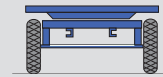

draagv. kg	laadvlak mm	laadhoogte mm	wiel-ø x breedte mm	banden	wiellagering	uitvoering zonder wanden		uitvoering met wanden	
750	1050 x 700	385	250 x 60	massief rubber	rollagers kogellagers	14-1000	604,-	14-1010	824,-
		390	260 x 85	lucht	rollagers kogellagers	14-1001	614,-	14-1011	835,-
750	1250 x 800	385	250 x 60	massief rubber	rollagers kogellagers	14-1002	656,-	14-1012	887,-
		390	260 x 85	lucht	rollagers kogellagers	14-1003	667,-	14-1013	898,-
1000	1600 x 900	520	400 x 80	massief rubber	rollagers kogellagers	14-1004	919,-	14-1014	1.160,-
		520	400 x 100	lucht	rollagers kogellagers	14-1005	929,-	14-1015	1.171,-
1250	2000 x 1000	520	400 x 80	massief rubber	rollagers kogellagers	14-1006	983,-	14-1016	1.266,-
		520	400 x 100	lucht	rollagers kogellagers	14-1007	993,-	14-1017	1.277,-
1250	2500 x 1250	520	400 x 80	massief rubber	rollagers kogellagers	14-1008	1.185,-	14-1018	1.490,-
		520	400 x 100	lucht	rollagers kogellagers	14-1009	1.196,-	14-1019	1.500,-



# Handwagens



Het dragende frame van hoekprofiel heeft een lange levensduur, mede door de onderliggende versterkingsprofielen. De laadvlakken aan de zijwanden zijn van sterk multiplex, watervast verlijmd volgens DIN EN 314-2. De besturing vindt plaats met een gesmede kogellagerkrans. De dissels zijn veilig verankerd in de draaischamel en worden standaard meegeleverd. De dissel met sleepoog is tegen meerprijs leverbaar op alle wagens. De vastgelaste kopwanden van staalbuis zijn in drie hoogtes leverbaar en op bestelling kunnen de zijwanden ook in die maten geleverd worden. (zijwanden tegen meerprijs leverbaar)



**slijtvaste laadvlakken!**



**ROTAURO®**  
TRANSPORTGERÄTE

\*\*\* Direct zeer leuke kortingen! - 25.000+ artikelen! - Tel: +31 (0)26-3635688

handwagen 14-1029-K **1.097,-**  
dissel met sleepoog 48-99 **62,-**  
aanhanger koppeling 48-100 **59,-**

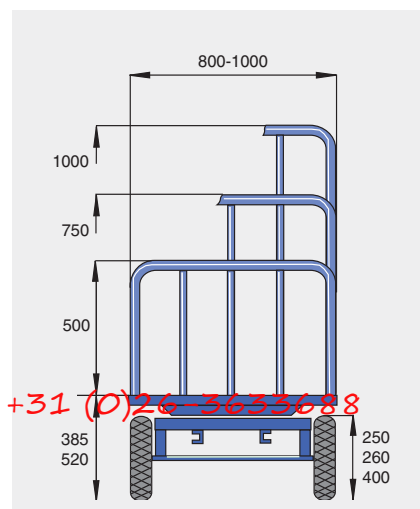

## handwagens serie 420

deze serie biedt vele mogelijkheden en is uitermate geschikt voor vervoer van volumineuze goederen.  
ook leverbaar met aanhanger-koppeling, sleepoog en zijwanden  
deze hoogwaardige serie is uitsluitend leverbaar met kogellagers!

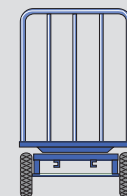
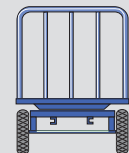
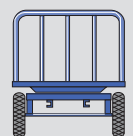

draagv. kg	laadvlak mm	laadhoogte mm	wiel-ø wiel-breedte	banden	kopwanden 500 mm hoogte	kopwanden 750 mm hoogte	kopwanden 1000 mm hoogte
<b>750</b>	1250 × 800	385	250 × 50	mass. rubber	14-1020-K <b>797,-</b>	14-1026-K <b>814,-</b>	14-1032-K <b>835,-</b>
<b>750</b>	1250 × 800	390	260 × 85	lucht	14-1021-K <b>797,-</b>	14-1027-K <b>814,-</b>	14-1033-K <b>835,-</b>
<b>1000</b>	1600 × 900	520	400 × 80	mass. rubber	14-1022-K <b>1.076,-</b>	14-1028-K <b>1.097,-</b>	14-1034-K <b>1.118,-</b>
<b>1000</b>	1600 × 900	520	400 × 100	lucht	14-1023-K <b>1.076,-</b>	14-1029-K <b>1.097,-</b>	14-1035-K <b>1.118,-</b>
<b>1250</b>	2000 × 1000	520	400 × 80	mass. rubber	14-1024-K <b>1.150,-</b>	14-1030-K <b>1.171,-</b>	14-1036-K <b>1.196,-</b>
<b>1250</b>	2000 × 1000	520	400 × 100	lucht 4 PR	14-1025-K <b>1.150,-</b>	14-1031-K <b>1.171,-</b>	14-1037-K <b>1.196,-</b>



### accessoires

aanhanger-koppeling met steekbout, voor alle wagens geschikt.

bestelnr. 48-100  
€ **59,-**

### zijwanden

in 3 hoogtes leverbaar. a.u.b gelijk mee-bestellen, naleveren is niet mogelijk!

### laadvlak

1250 × 800  
1600 × 900  
2000 × 1000

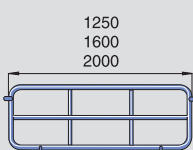

### zijwand 500 mm hoogte

48-101 **79,-**  
48-102 **85,-**  
48-103 **90,-**

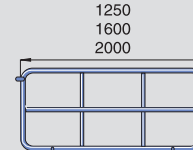

### zijwand 750 mm hoogte

48-104 **91,-**  
48-105 **96,-**  
48-106 **118,-**

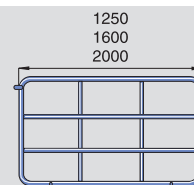

### zijwand 1000 mm hoogte

48-107 **100,-**  
48-108 **105,-**  
48-109 **128,-**

# Industrie-aanhangers

tot 5 t draagvermogen



slijtvaste  
laadvlak!



Op aanvraag  
bouwen wij  
aanhangers op maat!

Industrie-aanhangers in een degelijke constructie met lange levensduur, draagend deuren in speciale profielen voor de wagenbouw, laadvlakken van multiplexplaten, watervast verlijmd volgens DIN EN 314-2, sturing over praktisch onderhoudsvrije kogelkrans. Hoogwaardige stalen assen. De dissel kan verticaal worden geblokkeerd en met een beveiliging tegen omklappen, gesmeed sleepoog, boring 34 mm ø, voor 30 mm steekbouten. Met koppeling aan de rugzijde, incl. geborgde steekbout die niet kan worden verloren.

wielen met dubbele precisie rillkogellagers, stofdicht, naar keuze met:

- massief elastische rubberen banden of
- luchtbanden van industriekwaliteit.

\*\*\* Direct zeer leuke kortingen! - 25.000+ artikelen! Tel: +31 (0)26-3633688

als poedercoating standaard in RAL 5010, gertiaanblauw 9 andere kleuren zonder meerprijs leverbaar.



uitvoering		draagvermogen 1500 kg		draagvermogen 2000 kg		draagvermogen 3000 kg		draagvermogen 5000 kg	
		massief rubber	luchtbanden	massief rubber	luchtbanden	massief rubber	luchtbanden	massief rubber	luchtbanden
<b>laadvlak 2000 × 1000 mm</b>	wiel-ø mm	360	415	360	415	400	460	400	540
	wielbreedte mm	60	115	60	115	65	140	75	165
	banden	elastisch	4.00-8,6 PR	elastisch	4.00-8,6 PR	elastisch	5.00-8,6 PR	elastisch	6.00-9,10 PR
	laadhoogte mm	470	530	470	530	530	580	530	670
	bestelnr.	15-1000	15-1001	15-1006	15-1007	15-1012	15-1013	15-1018	15-1019
	prijs	<b>1.703,-</b>	<b>1.766,-</b>	<b>2.004,-</b>	<b>2.067,-</b>	<b>2.174,-</b>	<b>2.279,-</b>	<b>2.970,-</b>	<b>3.138,-</b>
<b>laadvlak 2500 × 1250 mm</b>	wiel-ø mm	360	415	360	415	400	460	400	540
	wielbreedte mm	60	115	60	115	65	140	75	165
	banden	elastisch	4.00-8,6 PR	elastisch	4.00-8,6 PR	elastisch	5.00-8,6 PR	elastisch	6.00-9,10 PR
	laadhoogte mm	470	530	470	530	530	580	530	670
	bestelnr.	15-1002	15-1003	15-1008	15-1009	15-1014	15-1015	15-1020	15-1021
	prijs	<b>1.853,-</b>	<b>1.916,-</b>	<b>2.137,-</b>	<b>2.200,-</b>	<b>2.312,-</b>	<b>2.417,-</b>	<b>3.177,-</b>	<b>3.240,-</b>
<b>laadvlak 3000 × 1500 mm</b>	wiel-ø mm	360	415	360	415	400	460	400	540
	wielbreedte mm	60	115	60	115	65	140	75	165
	banden	elastisch	4.00-8,6 PR	elastisch	4.00-8,6 PR	elastisch	5.00-8,6 PR	elastisch	6.00-9,10 PR
	laadhoogte mm	470	530	470	530	530	580	530	670
	bestelnr.	15-1004	15-1005	15-1010	15-1011	15-1016	15-1017	15-1022	15-1023
	prijs	<b>2.021,-</b>	<b>2.084,-</b>	<b>2.378,-</b>	<b>2.441,-</b>	<b>2.517,-</b>	<b>2.622,-</b>	<b>3.515,-</b>	<b>3.578,-</b>



dubbele draaischamel besturing  
met 35° stuuruitslag

tot 5 t draagvermogen



### slijtvaste laadvlak!

Industrie-aanhanger gemaakt van een solide lasconstructie, voor een lange levensduur. Dragende delen van speciale wagenbouwprofiel. Laadvlakken van multiplexplaten, watervast verlijmd volgens DIN EN 314-2

Zwenking d.m.v. onderhoudsvrije kogellagering  
Deze aanhanger onderscheidt zich door zijn wendbaarheid in kleine ruimtes. Dissel met valzekering, aan beide kopzijden inwisselbaar, in verticale stand vast te zetten.

wielen met dubbele precisie rilkogellagers, stofdicht, naar keuze met:

- massief elastische rubberen banden,
- of luchtbanden van industriekwaliteit

lak: poedercoating standaard in RAL 5010, geelblauw  
9 andere kleuren zonder meerprijs leverbaar.



uitvoering		draagvermogen 1500 kg		draagvermogen 2000 kg		draagvermogen 3000 kg		draagvermogen 5000 kg	
		massief rubber	luchtbanden	massief rubber	luchtbanden	massief rubber	luchtbanden	massief rubber	luchtbanden
laadvlak 2000 × 1000 mm	wiel-ø mm	360	415	360	415	400	460	400	540
	wielbreedte mm	60	115	60	115	65	140	75	165
	banden	elastisch	4.00-8,6 PR	elastisch	4.00-8,6 PR	elastisch	5.00-8,6 PR	elastisch	6.00-9,10 PR
	laadhoogte mm	470	530	470	530	530	580	530	670
	bestelnr.	15-1024	15-1025	15-1030	15-1031	15-1036	15-1037	15-1042	15-1043
	prijs	2.098,-	2.161,-	2.470,-	2.533,-	2.700,-	2.805,-	3.533,-	3.596,-
laadvlak 2500 × 1250 mm	wiel-ø mm	360	415	360	415	400	460	400	540
	wielbreedte mm	60	115	60	115	65	140	75	165
	banden	elastisch	4.00-8,6 PR	elastisch	4.00-8,6 PR	elastisch	5.00-8,6 PR	elastisch	6.00-9,10 PR
	laadhoogte mm	470	530	470	530	530	580	530	670
	bestelnr.	15-1026	15-1027	15-1032	15-1033	15-1038	15-1039	15-1044	15-1045
	prijs	2.238,-	2.301,-	2.626,-	2.689,-	2.809,-	2.914,-	3.794,-	3.857,-
laadvlak 3000 × 1500 mm	wiel-ø mm	360	415	360	415	400	460	400	540
	wielbreedte mm	60	115	60	115	65	140	75	165
	banden	elastisch	4.00-8,6 PR	elastisch	4.00-8,6 PR	elastisch	5.00-8,6 PR	elastisch	6.00-9,10 PR
	laadhoogte mm	470	530	470	530	530	580	530	670
	bestelnr.	15-1028	15-1029	15-1034	15-1035	15-1040	15-1041	15-1046	15-1047
	prijs	2.413,-	2.476,-	2.851,-	2.914,-	2.991,-	3.096,-	4.016,-	4.079,-

## Rollers voor Euro-pallets



\*\*\* Direct zeer leuke kortingen! - 25.000+ artikelen! - Tel: +31 (0)26-3633688

### Palletrollers

Voor pallets, draadcontainers, bakken en andere transportgoederen. Leverbaar in 3 standaardafmetingen: in een halve en hele europalletformaat als voor industriepallets. 4 uitvoeringen met verschillende wieluitrustingen en draagvermogens, elk met 2 zwenk- en bokwielen, de zwenkwielen met vastzetters vlg. EN 1757-3. Solide gelaste staalconstructie, poedercoating in RAL 5010, gentiaanblauw, 9 andere kleuren zonder meerprijs!

### Accessoires:

Opzetframe, hoogte 370 mm, schroefbaar, **andere hoogtes op aanvraag!**  
duwbeugel, nalevering niet mogelijk, aub direct bij de palletroller bestellen!



**ROTAURO**  
TRANSPORTGERÄTE



uitvoering	draagverm.	810 × 610 mm	1210 × 810 mm	1210 × 1010 mm
met TPE-banden, ø 200 mm, kogellagers	750 kg	18-1050 177,-	18-1051 188,-	18-1052 209,-
met polyamide-wielen, ø 200 mm, kogellagers	1000 kg	18-1053 219,-	18-1054 230,-	18-1055 251,-
met elastisch banden, ø 200 mm, kogellagers	1200 kg	18-1056 261,-	18-1057 272,-	18-1058 293,-
met polyurethaan banden, ø 200 mm, kogellagers	2400 kg	18-1059 492,-	18-1060 503,-	18-1061 524,-

### accessoires:

opzetframe, hoogte 370 mm, schroefbaar	1200 kg	18-1062 104,-	18-1063 125,-	18-1064 135,-
duwbeugel, nalevering niet mogelijk!	---	48-159 83,-	48-163 89,-	48-164 93,-

# Rollers voor Euro-pallets



## Gekoppelde palletrollers

Deze gekoppelde versie is alleen toepasbaar met een sleepvoertuig met besturing aan de voorzijde en een dissel.

Inzet van max. 5 gekoppelde palletrollers met een max. treksnelheid van 6 km/h

Het maximale sleepgewicht bedraagt 3000 kg.

Uitvoering met een gemakkelijk te bedienen, geveerde dissel en koppelingsbouten.

Solide gelaste staalconstructie, poedercoating

in RAL 5010, gentiaanblauw. 9 andere kleuren zonder meerprijs!

\*\*\* Direct zeer leuke kortingen! - 25.000+ artikelen! - Tel: +31 (0)26-3633688



koppelingsbouten

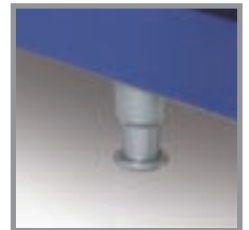

geveerde dissel



**ROTAURO**  
TRANSPORTGERÄTE

10

10  
jaar  
kwaliteitsgarantie

uitvoering	draagverm.	810 × 610 mm	1210 × 810 mm	1210 × 1010 mm
met TPE-banden, ø 200 mm, kogellagers	1000 kg	18-1080 524,-	18-1081 555,-	18-1082 587,-

## Laadborden met hefschamels



\*\*\* Direct zeer leuke kortingen! - 25.000+ artikelen! - Tel: +31 (0)26-3633688

### technische pluspunten:

solide profielstaal-constructie, laadvlak en wanden uit multiplex, watervast verlijmd volgens DIN EN 314-2 uitgerust met 2 bokwielen, wiel- $\varnothing$  200 mm, met grijze TPE- banden, kogellagers

alle metalen delen met poedercoating standaardkleur gentiaanblauw, RAL 5010 9 andere kleuren zonder meerprijs

leverbaar met of zonder zijwanden bij de zijwanden is de kopwand aan de zijde van het dragend frame vastgelast de drie andere zijwanden kunnen worden opgestoken.

de waarden voor de draagvermogens gelden altijd in combinatie met de hefschamel.

### hefschamel

Passend voor alle aangeboden laadborden tot 800 kg draagvermogen (gelijkmatig verdeelde last). Constructie met dubbele dissels van staalbuis, wielen met TPE-banden,  $\varnothing$  200 mm, kogellagers.

bestelnr. 14-1120  
€ 135,-

**ROTAURO**<sup>®</sup>  
TRANSPORTGERÄTE



draagvermogen kg	laadvlak L x B mm	zonder zijwanden		zijwanden, 250 mm hoog		zijwanden, 400 mm hoog	
		bestelnr.	prijs	bestelnr.	prijs	bestelnr.	prijs
500	800 x 600	14-1060	167,-	---	---	---	---
	1050 x 700	14-1061	177,-	14-1065	335,-	14-1069	387,-
	1250 x 800	14-1062	188,-	14-1066	356,-	14-1070	408,-
	1600 x 900	14-1063	282,-	14-1067	461,-	14-1071	513,-
800	800 x 600	14-1072	209,-	---	---	---	---
	1050 x 700	14-1073	240,-	14-1077	398,-	14-1081	450,-
	1250 x 800	14-1074	261,-	14-1078	419,-	14-1082	471,-
	1600 x 900	14-1075	314,-	14-1079	492,-	14-1083	545,-

# Laadborden met hefschamels



TAUOSTARK.



hefschamels  
nu ook met rem leverbaar!

## laadborden

Dragende constructie van speciaal-wagenbouwprofiel met laadvlakken van sterk multiplex, watervast verlijmd volgens DIN EN 314-2. Kogelgelagerde wielen met elastisch-rubberen banden, bij wagens met 1000 kg draagvermogen met 200 mm ø, vanaf 1500 kg met 250 mm ø. Alle draagvermogens zijn geldig met de daarbij behorende hefschamel.



Andere afmetingen zijn op aanvraag mogelijk! **Direct zeer leuke kortingen! - 25.000+ artikelen! - Tel: +31 (0)26-3635688**

draagverm. kg	1000 x 700 mm		1250 x 800 mm		1500 x 700 mm		1600 x 900 mm		2000 x 700 mm		2000 x 1000 mm	
	bestelnr.	prijs	bestelnr.	prijs	bestelnr.	prijs	bestelnr.	prijs	bestelnr.	prijs	bestelnr.	prijs
1000	14-1084	293,-	14-1085	324,-	14-1086	345,-	14-1087	387,-	14-1088	450,-	14-1089	461,-
1500	14-1090	398,-	14-1091	440,-	14-1092	524,-	14-1093	545,-	14-1094	597,-	14-1095	618,-
2000	14-1096	608,-	14-1097	639,-	14-1098	671,-	14-1099	755,-	14-1100	797,-	14-1101	818,-
3000	14-1102	702,-	14-1103	723,-	14-1104	776,-	14-1105	860,-	14-1106	902,-	14-1107	912,-

## hefschamels serie HR 10 - HR 30

met een veiligheidsklinkwerk, daardoor wordt onbedoeld omhoogslaan van de dissel voorkomen. dit wordt aanbevolen voor hefschamels met een vermogen van meer dan 800 kg.

Lak: RAL 2002, vermiljoen

### Draagvermogen bij gelijkmatig verdeelde last!

### hefschamel zonder rem

draagverm. kg	wiel-ø wielbreedte		bestelnr.	prijs
	ø	breedte		
1000	180	45	504-1000	723,-
1500	250	50	504-1001	828,-
3000	250	80	504-1003	923,-

### hefschamel met rem

draagverm. kg	wiel-ø wielbreedte		bestelnr.	prijs
	ø	breedte		
1000	200	46	504-1005	1.364,-
2000	250	80	504-1007	1.574,-
3000	250	80	504-1008	1.574,-

### laadborden voor lang materiaal

- voor bijzonder lang materiaal
- laadvlak van multiplex
- dragend frame van hoekprofiel

Andere afmetingen zijn probleemloos te maken. geeft u bij de aanvraag ook het draagvermogen aan ons door a.u.b.!

### Draagvermogen tot 5 t op aanvraag!



draagverm. kg	2500 x 800 mm		3300 x 800 mm		4000 x 800 mm	
	bestelnr.	prijs	bestelnr.	prijs	bestelnr.	prijs
1000	14-1108	618,-	14-1109	807,-	14-1110	944,-
1500	14-1111	776,-	14-1112	933,-	14-1113	1.070,-
2000	14-1114	923,-	14-1115	1.080,-	14-1116	1.185,-
3000	14-1117	1.049,-	14-1118	1.217,-	14-1119	1.406,-

## Rollers met 1 laadvlak



uitvoering met rand voor kunststofkragen in euromaat 600 x 400 mm

\*\*\* Direct zeer leuke kortingen! - 25.000,- artikelen - Tel: +31 (0)26-3633688

rollers incl. kunststofkrag 505-1177

bestellnr. 10-1074

kunststofkrag wordt niet standaard meegeleverd!

€ 204,-

### technische pluspunten:

degelijke constructie van staalbuis, buis- $\varnothing$  27 mm, laadvlakken van multiplex, watervast verlijmd volgens DIN EN 314-2, rechthoekige roller ook met rand voor kunststofkragen in euromaat.

milieuvriendelijke poedercoating in RAL 5010, gentiaanblauw (standaard) RAL 7016, antracietgrijs zonder meerprijs, andere RAL-kleuren tegen meerprijs van slechts 10%

3 wieluitvoeringen naar keuze, zwenkwielen met totaal-vastzetters volgens EN 1757-3

roestvrije uitvoeringen van V2A-buis op aanvraag!

**TAUROFLEX®**  
FLEXIBLE TRANSPORTGERÄTE

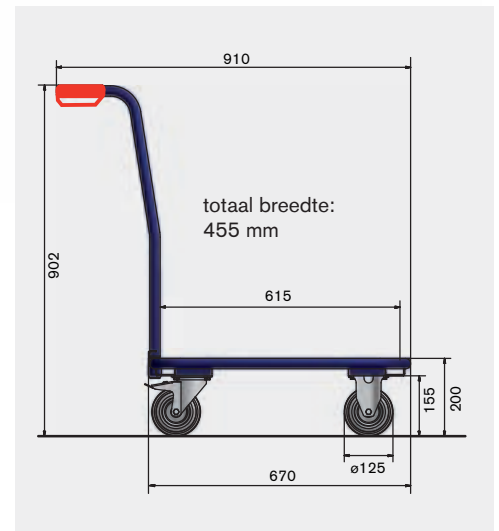

3 wieluitvoeringen draagvermogen 300 kg	vierhoekige rollers laadvlak van multiplex zonder rand	vierhoekige rollers laadvlak van multiplex met rand voor kunststofkrag
wiel- $\varnothing$ 125 mm TPE, grijs kunststof-velgen kogellagers	10-1080 <b>156,-</b>	10-1081 <b>167,-</b>
wiel- $\varnothing$ 125 mm elastisch, zwart polyamide-velgen kogellagers	10-1080-R09 <b>188,-</b>	10-1081-R09 <b>198,-</b>
wiel- $\varnothing$ 140 mm polyamide polyamide-velgen rollagers	10-1080-R21 <b>167,-</b>	10-1081-R21 <b>177,-</b>



# Rollers met 2 laadvlakken



TAUROSTARK

Kunststofkrat wordt niet standaard meegeleverd!



\*\*\* Direct zeer leuke kortingen! - 25.000+ artikelen! - Tel: +31 (0)26-3633688

### technische pluspunten:

#### degelijke constructie van staalbuis, buis-ø 27 mm

houten laadvlakken van multiplex, afgewerkt met hars, watervast verlijmd volgens DIN EN 314-2

milieuvriendelijke poedercoating, standaard in gentiaanblauw, RAL 5010, 9 andere kleuren zonder meerprijs!

3 wieluitvoeringen naar keuze, zwenkwieken met totaal-vastzetters volgens EN 1757-3

roestvrije uitvoeringen van V2A-buis op aanvraag!

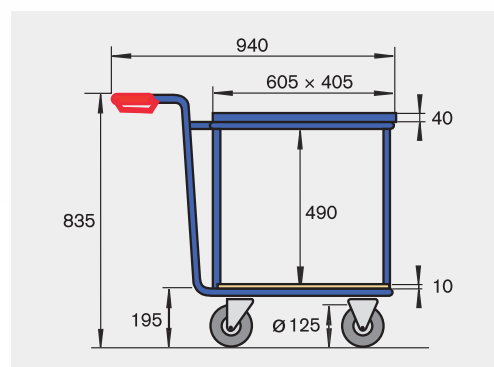

3 wieluitvoeringen draagvermogen 300 kg	rollers met 2 laadvlakken		rollers met stalen frame	
	onderste laadvlak staalbuis	onderste laadvlak multiplex	onderste laadvlak staalbuis	onderste laadvlak multiplex
wiel-ø 125 mm TPE, grijs kunststof-velgen kogellagers	10-1082 209,-	10-1083 219,-	10-1084 219,-	10-1085 240,-
wiel-ø 125 mm elastisch, zwart polyamide-velgen kogellagers	10-1082-R09 240,-	10-1083-R09 251,-	10-1084-R09 251,-	10-1085-R09 272,-
wiel-ø 140 mm polyamide polyamide-velgen rollagers	10-1082-R21 219,-	10-1083-R21 230,-	10-1084-R21 230,-	10-1085-R21 251,-

## Rollers



### Kunststof meubelroller

Transportroller is geschikt voor binnen- en buitengebruik, draagvermogen 150 kg, willekeurig in alle richtingen koppelbaar. Met antislip platform, 485 x 380 mm en 4 robuuste zwenkwielen, kogelgelagerd, ø 75 mm

aantal	bestelnr.	prijs
1	512-1320	53,-
10 (VE)	512-1321	428,-

**TAUROTRADE®**  
BETRIEBSRICHTINGEN

\*\*\* Direct zeer leuke kortingen! - 25.000+ artikelen! - Tel: +31 (0)26-3633688



### uniroller in 2 maten

L x B mm	hoogte mm	draagverm.	wielen ø mm	bestel-Nr.	prijs
520 x 480	190	300	125 TPE, grijs	10-1064	93,-
960 x 520	190	300	125 TPE, grijs	10-1065	125,-
960 x 520	275	500	200 TPE, grijs	10-1066	135,-

met totaal-vastzetters op de zwenkwielen volgens EN 1757-3

Unirollers helpen u zware ladingen probleemloos te transporteren. Alle laadvlakken zijn van 35 mm dik multiplex en zijn uitgevoerd met 4 zwenkwielen, 2 met vastzetters volgens EN 1757-3. Speciale afmetingen en rubbermat op aanvraag!



### Kleine kistroller met stalen frame

L x B mm	hoogte mm	draagverm.	wielen ø mm	bestel-nr.	prijs
700 x 500	195	300	125 TPE, grijs	10-1062	135,-
700 x 700	195	300	125 TPE, grijs	10-1063	146,-
<b>accessoires:</b>		rubbermat, 700 x 500 mm		48-158	26,-
		rubbermat, 700 x 700 mm		48-156	33,-

vervaardigd uit een robuuste staalconstructie, dragend frame van hoekprofielen 30 x 30 x 4 mm met ingelegde multiplex plaat, 15 mm. lak: standaard RAL 5010

in 2 afmetingen leverbaar: 700 x 500 mm en 700 x 700 mm, standaard met 4 zwenkwielen, met vastzetters op 2 zwenkwielen volgens EN 1757-3

### technische gegevens:

laadvlak: 1900 × 850 mm  
 totaal lengte: 2490 mm  
 totaal breedte: 860 mm  
 hoogte in het midden: 515/530 mm

wiel-ø × breedte massief rubber: 400 × 80 mm  
 wiel-ø × breedte lucht: 400 × 100 mm

### uitvoering met staalbuis laadvlak

mass. rubber wielen, rollagers, draagverm. 400 kg  
 bestelnr. 14-1121 € **419,-**

luchtbanden, rollagers, draagverm. 400 kg  
 bestelnr. 14-1122 € **450,-**

mass. rubber wielen, kogell., draagverm. 500 kg  
 bestelnr. 14-1121-K € **461,-**

luchtbanden, kogellagers, draagverm. 500 kg  
 bestelnr. 14-1122-K € **492,-**

### uitvoering met houten laadvlak

mass. rubber wielen, rollagers, draagverm. 400 kg  
 bestelnr. 14-1123 € **608,-**

luchtbanden, rollagers, draagverm. 400 kg  
 bestelnr. 14-1124 € **618,-**

mass. rubber wielen, kogell., draagverm. 500 kg  
 bestelnr. 14-1123-K € **650,-**

luchtbanden, kogellagers, draagverm. 500 kg  
 bestelnr. 14-1124-K € **660,-**

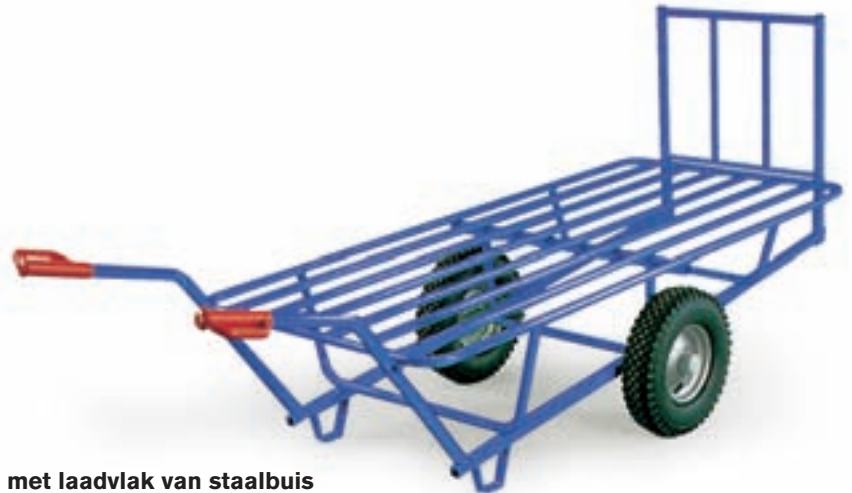

### met laadvlak van staalbuis

solide gelaste stalen constructie.  
 kopwand uitneembaar, 600 mm breed, 500 mm hoog.  
 dragend frame van vierkantbuis.  
 afwerking gentiaanblauw, RAL 5010  
 wielen ø 400 mm, naar keuze uit  
 massief rubber- of luchtbanden,  
 met rol- of kogellagers.



### met houten laadvlak

als boven omschreven.  
 laadvlak en kopwand met bekleding  
 van multiplex, watervast verlijmd  
 volgens DIN EN 314-2

levering met de  
 handgrepen en kopwand  
 gedemonteerd.

**Direct zeer leuke kortingen! - 25.000+ artikelen! - Tel: +31 (0)26-3633688**



### handwagens serie GM 10 en GM 20

stabiele stalen constructie  
 frame van hoekprofiel 40 × 40 × 4 mm  
 zijbeugels van staalbuis ø 34 mm  
 verstevigingen van staal  
 met een sterke as van 25 mm ø.  
 houtdelen van multiplex, watervast  
 verlijmd volgens DIN EN 314-2  
 wandhoogte 190 mm, beugelhoogte 270 mm

luchtbanden met profiel,  
 naar keuze rol- of kogellagers

### draagvermogen 400 kg



bestelnr. 14-1126  
 € **303,-**



bestelnr. 14-1128  
 € **324,-**

laadvlak	afmeting	greep	wielen	wiel-lagers	met stalen zijbeugels			met houten wanden		
					gewicht kg	bestel-nr.	prijs	gewicht kg	bestel-nr.	prijs
1000 × 700	1670 × 970	800	400 × 100	rollagers	40	14-1126	<b>303,-</b>	44	14-1128	<b>324,-</b>
1000 × 700	1670 × 970	800	400 × 100	kogellagers	40	14-1126-K	<b>335,-</b>	44	14-1128-K	<b>356,-</b>
1200 × 800	1870 × 1070	800	400 × 100	rollagers	46	14-1130	<b>335,-</b>	50	14-1132	<b>356,-</b>
1200 × 800	1870 × 1070	800	400 × 100	kogellagers	46	14-1130-K	<b>366,-</b>	50	14-1132-K	<b>387,-</b>

## CLAX inklapbare wagen

### CLAX inklapbare wagen

uitvoering in zwart,  
inclusief inklapbare krat

bestelnr. 530-1007

€ **226,-**



*Black Edition!*

\*\*\* Direct zeer leuke kortingen! - 25.000+ artikelen! - Tel: +31 (0)26-3633688

### CLAX inklapbare wagen

- handig en veelzijdig inzetbaar
- met toetsdruk op de handgreep voor in- en uitklapbaar
- wielen gemakkelijk afneembaar en zijn in de bodem plaatsbesparend op te bergen
- bovenste laadvlak omhoog klapbaar voor het transport van grote goederen
- stabiele constructie van aluminium en kunststof
- inclusief inklapbare krat met 46 liter volume

totale draagvermogen: 60 kg  
draagvermogen bovenste laadvlak: 20 kg  
draagvermogen onderste laadvlak: 40 kg  
maten ineen geklapt: 470 × 670 × 110 mm  
totale maten L × B × H: 550 × 890 × 1025 mm  
maten inklapbare krat L × B × H: 530 × 370 × 270 mm

wieluitvoering: 2 zwenkwielen en 2 bokwielen met vastzetrem, massief rubberen banden op kunststof velgen



### CLAX inklapbare krat zwart

extra als aanvulling

bestelnr. 530-1008

€ **35,-**

uitvoering	bestelnr.	prijs
CLAX inklapbare wagen zwart	530-1007	226,-
CLAX inklapbare wagen grijs/groen	530-1000	208,-
CLAX inklapbare wagen grijs/grijs	530-1002	215,-
CLAX inklapbare wagen grijs/rood	530-1009	215,-
CLAX inklapbare krat zwart (extra)	530-1008	35,-
CLAX inklapbare krat grijs (extra)	530-1001	32,-



# CLAX inklapbare wagen



TAUOSTARK

## CLAX inklapbare wagen

uitvoering in grijs/grijs,  
inclusief inklapbare krat

bestelnr. 530-1002

€ 215,-



## CLAX inklapbare wagen

uitvoering in grijs/groen,  
inclusief inklapbare krat

bestelnr. 530-1000

€ 208,-



## CLAX inklapbare wagen

\*\*\*uitvoering in grijs/rood  
inclusief inklapbare krat

bestelnr. 530-1009

€ 215,-



## CLAX inklapbare krat

extra als aanvulling

bestelnr. 530-1001

€ 32,-



## LiZzy-cart Business

### LiZzy-cart light

- klapbare aluminium-steekwagen
- extreem vlak inklapbaar
- TPE-wieluitrusting, ø 136 mm, rollagers
- levering incl. elastische spanband
- vele accessoires leverbaar
- gewicht slechts 3,8 kg

**totaal draagvermogen: 75 kg**

maten ingeklapt:

567 × 385 × 76 mm

maten uitgeklaapt H × B × D:

1040 × 477 × 396 mm

### LiZzy-cart light

incl. spanband

bestelnr. 512-1006

€ 115,-

**LiZzy-cart** Business



\*\*\* Direct zeer leuke kortingen! - 25.000+ artikelen! - Tel: +31 (0)26-3633688



ontgrendelingsknop  
en accessoires-opname



elastische  
spanband



t-vormige bevestiging,  
met 2-weg opname



bevestigingsrand,  
voor schroefmontage



## LiZzy-cart

- klapbare aluminium-steekwagen
- extreem vlak inklapbaar
- TPE-wieluitrusting, ø 178 mm, rollagers
- T-vormige bevestiging voor 2 opnames (voor transport van vaten, rollen enz.), bevestigingsrand voor bijv. gereedschapskist of voor LED-lampen- en kabelhaspels
- levering incl. elastische spanband
- vele accessoires leverbaar
- gewicht slechts 5,4 kg

**totaal draagvermogen: 150 kg**

maten ingeklapt:  
780 × 500 × 60 mm

maten uitgeklaapt H × B × D:  
1110 × 500 × 490 mm

### LiZzy-cart basic

incl. spanband

bestelnr. 512-1005

€ 126,-

### LiZzy-cart

incl. spanband, T-vormige bevestiging en bevestigingsrand

bestelnr. 512-1004

€ 150,-



\*\*\* Direct zeer leuke kortingen! - 25.000+ artikelen! - Tel: +31 (0)26-3633688

accessoires	bestelnr.	prijs
bevestigingsrand, extra	512-1050	20,-
t-vormige bevestiging, extra	512-1052	22,-
spanband, extra	512-1051	34,-

## LiZzy-cart Business



## Kleine transportwagens

**TAUROTRADE®**  
BETRIEBSRICHTINGEN

### Aluminium-transportwagens

- licht te verrijden
- ruimte besparend inklapbaar
- laag gewicht
- incl. spanband
- constructie uit aluminium
- wielen met rollagers



draagvermogen  
50 kg



draagvermogen  
50 kg



draagvermogen  
125 kg



draagvermogen  
250 kg

draagvermogen:	50 kg	50 kg	125 kg	250 kg
steekplaat B x D mm:	486 x 280	380 x 320	490 x 320	590 x 450
ingeklapt L x B x H mm:	60 x 490 x 820	60 x 385 x 600	64 x 488 x 760	125 x 595 x 860
wiel-ø:	175 mm	127 mm	178 mm	222 mm (Luft)
gewicht:	5 kg	3,2 kg	5,2 kg	12,8 kg
bestelnr.	523-1001	512-1002	512-1001	512-1003
prijs	64,-	92,-	126,-	347,-

### Kleine transportwagens met laadvlakken uit kunststof

#### draagvermogen 200 kg

- bijzonder licht en stabiel
- laadvlakken uit kunststof
- geribbeld oppervlak
- beugel uit stalen buis, verzinkt
- 2 zwenk- en 2 bokwielen, spoorvrij rubber
- compacte levering, eenvoudige montage
- wielen met vastzetters

\*\*\* Direct zeer leuke kortingen! - 25.000+ artikelen! - Tel: +31 (0)26-3633688



transportwagen	met 1 laadvlak	met 2 laadvlakken
maten L x B x H:	810 x 500 x 890 mm	810 x 500 x 890 mm
wielen-ø:	125 mm	125 mm
laadhoogte:	180 mm	180/710 mm
gewicht:	12,2 kg	18,5 kg
bestelnr.	501-1006	523-1003
prijs	115,-	161,-

### Aluminium-platformwagens duwbeugel inklapbaar

#### draagvermogen 150 kg

- voordelige en lichte platformwagens uit aluminium
- laadvlak met geribbeld oppervlak
- duwbeugel uit stalen buis, verzinkt
- krachtige scharnieren laten de beugel gemakkelijk inklappen
- spoorvrije rubberen wielen
- wielen met vastzetters



platformwagens	1 laadvlak
maten L x B x H:	750 x 470 x 900 mm
maten (ingeklapt) L x B x H:	750 x 470 x 270 mm
wiel-ø:	100 mm
gewicht:	9,0 kg
bestelnr.	523-1008
prijs	103,-



## roestvrij stalen tafelwagens

### draagvermogen tot 100 kg

- met 2 of 3 laadvlakken uit roestvrij staal
- beugels uit roestvrij staal
- L x B x H: 610 x 410 x 900 mm
- 4 zwenkwielen, ø 100 mm, met spoervrije banden en 2 vastzetters
- compacte levering, eenvoudige montage
- wielen met vastzetters

### tafelwagen met 2 laadvlakken

afstand laadvlakken: 580 mm,

gewicht 9,2 kg

bestelnr. 501-1022

€ 150,-

### tafelwagen met 3 laadvlakken

afstand laadvlakken: 275 mm,

gewicht 11,2 kg

bestelnr. 501-1023

€ 196,-



**TAUROTRADE®**  
BETRIEBSEINRICHTUNGEN

## Etagewagen met 2 duwbeugels

### draagvermogen tot 120 kg

- bijzonder stabiele etagewagen
- beugel uit stalen buis, verzinkt
- laadvlakken uit staalplaat met anti-slipbekleding
- randbesc herming rondom
- 2 zwenk- en 2 bokwielen met spoorvrije rubberen banden
- compacte levering, eenvoudige montage
- wielen met vastzetters

\*\*\* Direct zeer leuke kortingen! - 25.000+ artikelen. Tel: +31 (0)20 3633688



etagewagen met:	2 laadvlakken	3 laadvlakken
maten L x B x H:	740 x 480 x 860 mm	740 x 480 x 860 mm
wielen-ø:	100 mm	100 mm
laadhoogte:	140/655 mm	140/398/655 mm
gewicht:	21 kg	26,1 kg
bestelnr.	523-1006	523-1007
prijs	126,-	150,-

## Platformwagen

### draagvermogen tot 250 kg

- voordelige en stabiele platformwagens
- beugel uit stalen buis, gelakt
- laadvlak uit stalen plaat met anti-slipbekleding
- randbesc herming rondom
- 2 zwenk- en 2 bokwielen met spoorvrije rubberen banden
- compacte levering, eenvoudige montage
- wielen met vastzetters

Platformwagen	150 kg draagverm.	250 kg draagverm.
maten L x B x H:	740 x 480 x 865 mm	910 x 610 x 920 mm
ingeklapt L x B x H:	740 x 480 x 230 mm	910 x 610 x 260 mm
wielen-ø:	100 mm	125 mm
laadhoogte:	140 mm	175 mm
gewicht:	12,2 kg	18,5 kg
bestelnr.	501-1005	523-1005
prijs	80,-	126,-



## Kleine transportwagens

### Platformwagen van industriekwaliteit

#### draagvermogen tot 300 kg

- laadvlak uit stalen plaat, verzinkt, met anti-slipbekleding
- krachtige scharnieren met klem-bescherming
- randbesc herming rondom
- spoorrijke wielen met kogellagers



bestelnr. 512-1102  
€ 266,-



Bestelnr. 512-1101  
€ 150,-



bestelnr. 512-1100  
€ 126,-

### Aluminium-transportwagen

inklapbaar, laadvlak uittrekbaar  
draagvermogen 150 kg



bestelnr. 512-1010  
€ 161,-



\*\*\* Direct zeer leuke kortingen! - 25.000+ artikelen! - Tel: +31 (0)26-3633688

draagvermogen:	150 kg	150 kg	300 kg	draagvermogen:	150 kg
maten L x B x H mm:	740 x 480 x 140	740 x 480 x 920	920 x 610 x 990	maten L x B x H:	540/750 x 440 x 872
platformhoogte:	140 mm	140 mm	180 mm	maten (ingeklapt) L x B x H:	540 x 440 x 240
wielen-ø:	100 mm	100 mm	130 mm	wielen-ø:	100 mm
gewicht:	10 kg	12,3 kg	21,5 kg	gewicht:	8,5 kg
bestelnr.	512-1100	512-1101	512-1102	bestelnr.	512-1010
prijs	126,-	150,-	266,-	prijs	161,-

### Professionele aluminium-platformwagen Rebel

#### draagvermogen tot 400 kg

Gemakkelijk inklapbaar! Superlichte en gelaste, met magnesium versterkte aluminium ovale buis. Het gehele laadvlak is belastbaar, omdat de duwstang buiten het laadgebied is gemonteerd. Het laadvlak heeft een antislip oppervlak en is door de raatstructuur bijzonder bestendig. Extra zij- en voorbuizen zijn voorzien voor het vastzetten van de goederen met een spangordel. Handgreep met geïntegreerde rempositie op beide achterwielen. 4 posities van de handgreep zijn mogelijk: duwen, remmen, verticale positie voor plaatsbesparend gebruik, bijv. in liften, en de ingeklapte positie.



bestelnr. 512-1109  
€ 486,-



bestelnr. 512-1110  
€ 563,-



draagvermogen:	200 kg	400 kg	400 kg
maten L x B x H mm:	790 x 490 x 1115	970 x 620 x 1125	1250 x 620 x 1125
platform L x B x H mm:	750 x 490 x 240	910 x 620 x 240	1200 x 620 x 240
wielen-ø:	130 mm / 160 mm	130 mm / 160 mm	130 mm / 160 mm
gewicht:	9,4 kg	11 kg	13 kg
bestelnr.	512-1108	512-1109	512-1110
prijs	358,-	486,-	563,-



## Transportwagens van industriekwaliteit

### draagvermogen 150 kg

- laadvlakken 740 × 480 mm uit verzinkte staalplaat met anti-slipbekleding
- randbesc herming rondom
- hoogwaardige poedercoating
- 2 spoorvrije zwenk- en bokwielen, wiel-ø 100 mm
- compacte aanlevering, eenvoudig te monteren

laadhoogtes: 150/450/750 mm  
hoogte totaal: 1060 mm  
gewicht: 27,7 kg



bestelnr. 512-1105  
€ **382,-**

laadhoogtes: 150/750 mm  
hoogte totaal: 1060 mm  
gewicht: 20,5 kg



bestelnr. 512-1104  
€ **289,-**

\*\*\* Direct zeer leuke kortingen! - 25.000+ artikelen! - Tel: +31 (0)26-3633688



laadhoogtes: 150/970 mm  
hoogte totaal: 1120 mm  
gewicht: 26,9 kg

met 4 inhangbare gaaswanden per etage, hoogte 155 mm

hoogte totaal: 1200 mm  
gewicht: 20,6 kg

met 4 inhangbare gaaswanden, hoogte 520 mm



bestelnr. 512-1106  
€ **370,-**



bestelnr. 512-1107  
€ **463,-**

## Etagewagens van kunststof



### Etagewagen van kunststof

met 2 laadvlakken, 680 × 450 mm  
L × B × H: 850 × 480 × 950 mm  
draagvermogen 125 kg per laadvlak

bestelnr.: 512-1300

€ 173,-



### Etagewagen van kunststof

met 3 laadvlakken, 680 × 450 mm  
L × B × H: 850 × 480 × 1000 mm  
draagvermogen 80 kg per laadvlak

bestelnr.: 512-1302

€ 196,-

### Etagewagen van kunststof

Laadvlakken van zwart glasvezelversterkt polypropyleen, hoekkolommen van stabiel aluminium, 4 zwenkwiel kogellagers, ø 100 mm, met spoorvrije thermoplastisch rubberen banden, 2 wielen met vastzetters. Levering ongemonteerd, eenvoudige montage!



### Etagewagen van kunststof

met 3 laadvlakken, 680 × 450 mm  
en aan 3 zijden bekleding  
L × B × H: 850 × 480 × 1000 mm  
draagvermogen 80 kg per laadvlak

\*\*\* Direct zeer leuke kortingen op 25.000+ artikelen! - Tel: +31 (0)26-3633688

bestelnr.: 512-1304

€ 231,-

### Etagewagen van kunststof

met laadvlak, 680 × 450 mm,  
afsluitbare kastdeur en  
een afsluitbare schuiflade  
L × B × H: 850 × 480 × 1000 mm  
draagvermogen 80 kg per laadvlak



bestelnr.: 512-1305

€ 324,-

**TAUROTRADE®**  
BETRIEBSEINRICHTUNGEN

### Etagewagen van kunststof

met 2 laadvlakken, 915 × 520 mm  
L × B × H: 1100 × 520 × 950 mm  
draagvermogen 125 kg per laadvlak

### Etagewagen van kunststof

met 3 laadvlakken, 915 × 520 mm  
L × B × H: 1100 × 520 × 1020 mm  
draagvermogen 80 kg per laadvlak



bestelnr.: 512-1301

€ 208,-



bestelnr.: 512-1303

€ 249,-



bestelnr.: 512-1306

€ 173,-

### Etagewagen van kunststof

met 2 laadvlakken, 680 × 450 mm  
L × B × H: 850 × 480 × 950 mm  
draagvermogen 125 kg per laadvlak

### Etagewagen van kunststof

met 3 laadvlakken, 680 × 450 mm  
L × B × H: 850 × 480 × 1000 mm  
draagvermogen 80 kg per laadvlak

**TAUROTRADE**  
BETRIEBSRICHTINGEN



bestelnr.: 512-1308

€ 196,-



bestelnr.: 512-1307

€ 208,-

### Etagewagen van kunststof

met 2 laadvlakken, 915 × 520 mm  
L × B × H: 1100 × 520 × 950 mm  
draagvermogen 125 kg per laadvlak

### Etagewagen van kunststof

met 3 laadvlakken, 915 × 520 mm  
L × B × H: 1100 × 520 × 1020 mm  
draagvermogen 80 kg per laadvlak

\*\*\* Direct zeer leuke kortingen! - 25.000+ artikelen! - Tel: +31 (0)26-3633688



bestelnr.: 512-1309

€ 249,-

### Etagewagen van kunststof

Laadvlakken van lichtgrijs glasvezelversterkt polypropyleen, hoekkolommen van stabiel aluminium, 4 zwenkwielen kogellagers, ø 100 mm, met spoorvrije thermoplastisch rubberen banden, 2 wielen met vastzetters. Levering ongemonteerd, eenvoudige montage!



### vuilniszak

bestelnr.: 512-1008 € 87,-



### montagehamer, HAZET

voor eenvoudige montage van de wagen  
bestelnr.: 49-05 € 17,-

### Accessoires:

#### antiglij-mat

voor etagewagens 850 × 480 mm  
bestelnr.: 512-1392 € 32,-

#### opslagbox, 200 mm hoog

uitvoering in zwart  
bestelnr.: 512-1390 € 41,-

uitvoering in lichtgrijs  
bestelnr.: 512-1393 € 41,-

#### afvalbak, 470 mm hoog

uitvoering in zwart  
bestelnr.: 512-1391 € 49,-

uitvoering in lichtgrijs  
bestelnr.: 512-1394 € 49,-

#### schuiflade, 680 × 450 mm

uitvoering in grijs  
bestelnr.: 512-1397 € 103,-



# Staalbuis-steekwagens

## staalbuis-steekwagens

- solide staalbuis-constructie, steekplaat van staal
- versterkte handgrepen met veiligheidshandgrepen
- gepoedercoat in gentiaanblauw, RAL 5010, 9 andere kleuren zonder meerprijs!
- naar keuze met massief rubberen wielen of luchtbanden leverbaar
- met rollagers of lichtlopende kogellagers
- massief rubberen banden voor gladde vloeren
- luchtbanden voor oneffen vloeren en breekbare goederen

### nuttige accessoires:

- opname-beugel voor transport van stoelen
- draagbeugel voor trappentransport van zware goederen
- slipslede als bescherming voor karren en treden



\*\*\* Direct zeer leuke kortingen! - 25.000+ artikelen! - Tel: +31 (0)26-3633688



3

**draagvermogen 350 kg**

bestelnr. 16-2007

€ 177,-



4

**draagvermogen 350 kg**

bestelnr. 16-2008

€ 198,-

steekplaat B x T:  
280 x 250 mm

**ROTAURO®**  
TRANSPORTGERÄTE

10

10  
jaar  
kwaliteitsgarantie

1075

# Staalbuis-steekwagens



TAUOSTARK

**1**  
draag-  
vermogen  
200 kg



**2**  
draag-  
vermogen  
350 kg



**3**  
draag-  
vermogen  
350 kg



### opnamebeugel

optimaal transport van stoelen,  
niet voor alle modellen geschikt!  
**draagvermogen 50 kg**



### inklapbare steekplaat

levert plaatsbesparing op  
zoals bijv. in een voertuig!  
Tegen een meerprijs zijn alle  
uitvoeringen leverbaar.

bestelnr. 48-206  
**meerprijs** € 30,-

\*\*\* Direct zeer leuke kortingen! - 25.000+ artikelen! - Tel: +31 (0)26 70 33688

	draag- verm. kg	totale hoogte mm	breedte boven mm	breedte onder mm	steekplaat B x D mm	mogelijke accessoires	gewicht	wielen	wiellager	bestelnr.	prijs
<b>1</b>	<b>200</b>	1150	550	480	280 x 250	opnamebeugel draagbeugel	13 kg	mass. rubber 250 x 60 mm	rollagers kogellagers	16-2000 16-2000-K	<b>104,-</b> <b>114,-</b>
							12 kg	lucht 260 x 85 mm	rollagers kogellagers	16-2001 16-2001-K	<b>114,-</b> <b>125,-</b>
<b>2</b>	<b>350</b>	1370	570	480	280 x 250	opnamebeugel draagbeugel	18 kg	mass. rubber 250 x 60 mm	rollagers kogellagers	16-2004 16-2004-K	<b>146,-</b> <b>156,-</b>
							15 kg	lucht 260 x 85 mm	rollagers kogellagers	16-2005 16-2005-K	<b>156,-</b> <b>167,-</b>
<b>3</b>	<b>350</b>	1370	570	480	280 x 250	opnamebeugel draagbeugel slipsleden	18 kg	mass. rubber 250 x 60 mm	rollagers kogellagers	16-2006 16-2006-K	<b>167,-</b> <b>177,-</b>
							15 kg	lucht 260 x 85 mm	rollagers kogellagers	16-2007 16-2007-K	<b>177,-</b> <b>188,-</b>
<b>4</b>	<b>350</b>	1370	680	590	380 x 270	draagbeugel slipsleden	20 kg	mass. rubber 250 x 60 mm	rollagers kogellagers	16-2008 16-2008-K	<b>198,-</b> <b>209,-</b>
							17 kg	lucht 260 x 85 mm	rollagers kogellagers	16-2009 16-2009-K	<b>198,-</b> <b>209,-</b>

### nuttige accessoires:

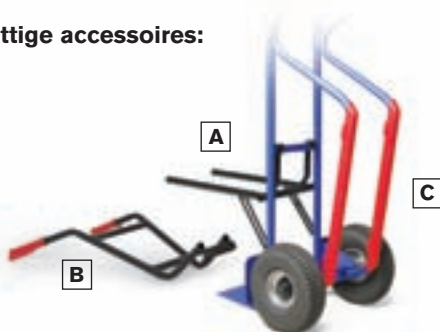

- A** opnamebeugel voor stoelen  
bestelnr. 48-132  
€ 47,-
- B** extra draagbeugel  
bestelnr. 48-131  
€ 51,-
- C** 1 paar slipsleden  
bestelnr. 48-133  
€ 26,-



# Staalbuis-steekwagens

## de Pro-serie

Gelaste constructie van staalbuis, buis- $\varnothing$  van de dragende delen bij draagvermogen van 250 kg 27 mm  $\varnothing$ , vanaf 350 kg 34 mm  $\varnothing$ . Asdikte 20 resp. 25 mm. Vanaf de 350 kg wagens met een extra versterking van de assen garandeert een nog langere levensduur. De wielen zijn naar keuze met rollagers of kogellagers in de wielen leverbaar. De wielen met luchtbanden op de 500 kg wagens hebben om veiligheidsredenen stalen velgen.



\*\*\* Direct zeer leuke kortingen! - 25.000+ artikelen! - Tel: +31 (0)26-3633688

4

bestelnr. 16-1009

€ 198,-

4

bestelnr. 16-1008

€ 188,-

## reservewielen voor steekwagens

banden	mass. rubb.	mass. rubb.	lucht 2 PR	lucht 2 PR	lucht 4 PR
wiel- $\varnothing$	250	250	260	250	250
breedte	60	60	85	60	60
lager	rollager	kogellager	rollager	kogellager	kogellager
bestelnr.	48-113	48-112	48-134	48-111	48-110
prijs	op aanvraag	37,-	op aanvraag	op aanvraag	51,-

met veiligheidshandgrepen van hoogwaardige kunststof

**ROTAURO**  
TRANSPORTGERÄTE

lak: poedercoating in gentiaanblauw, RAL 5010, 9 andere kleuren zonder meerprijs!

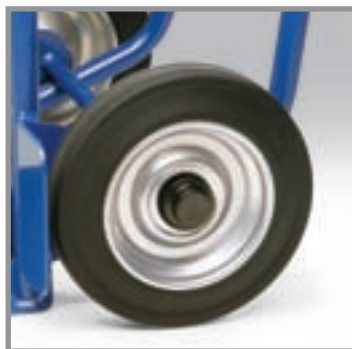



# Staalbuis-steekwagens



TAUOSTARK



**1**  
bestelnr. 16-1000  
€ **114,-**

**3**  
bestelnr. 16-1006  
€ **156,-**

**2**  
bestelnr. 16-1001  
€ **146,-**

**ROTAURO**<sup>®</sup>  
TRANSPORTGERÄTE

\*\*\* Direct zeer leuke kortingen! - 25.000+ artikelen! - Tel. +31 (0)26-3633688

	draag- vermogen kg	hoogte totaal mm	breedte boven mm	breedte onder mm	steekplaat B x D mm	gewicht kg	banden	wiellager	bestelnr.	prijs
<b>1</b>	<b>250</b>	1080	530	400	400 x 120	12	mass. rubber 250 x 60 mm	rollagers kogellagers	16-1000 16-1000-K	<b>114,-</b> <b>125,-</b>
						10	lucht 260 x 85 mm	rollagers kogellagers	16-1002 16-1002-K	<b>125,-</b> <b>135,-</b>
<b>2</b>	<b>250</b>	1080	530	400	400 x 120	15	mass. rubber 250 x 60 mm	rollagers kogellagers	16-1001 16-1001-K	<b>146,-</b> <b>156,-</b>
						12	lucht 260 x 85 mm	rollagers kogellagers	16-1003 16-1003-K	<b>135,-</b> <b>146,-</b>
<b>3</b>	<b>350</b>	1150	610	570	400 x 145	17	mass. rubber 250 x 60 mm	rollagers kogellagers	16-1004 16-1004-K	<b>156,-</b> <b>167,-</b>
						15	lucht 260 x 85 mm	rollagers kogellagers	16-1006 16-1006-K	<b>156,-</b> <b>167,-</b>
<b>4</b>	<b>500</b>	1150	610	570	400 x 145	20	mass. rubber 250 x 60 mm	rollagers kogellagers	16-1008 16-1008-K	<b>188,-</b> <b>198,-</b>
	<b>400</b>					17	lucht 260 x 85 mm	rollagers kogellagers	16-1009 16-1009-K	<b>198,-</b> <b>209,-</b>

# Trappenwagens



**draag-  
vermogen  
200 kg**

bestelnr. 16-2010  
€ 209,-



**met extra luchtbanden**

bestelnr. 16-2011  
€ 272,-



**draag-  
vermogen  
300 kg**

bestelnr. 16-2012  
€ 272,-



**met extra luchtbanden**

bestelnr. 16-2013  
€ 335,-

## trappenwagens

Sterwielen met 3 wielen, ø 160 mm, rijden gelijkmatig over de treden van de trap. Ook de lijstkegels/wielen laten zich belasten. Beide sets zijn uitgevoerd met een paar luchtbanden, wiel-ø 260 mm, die aan de wagen hangen en d.m.v. een borgpen eenvoudig uitgewisseld kunnen worden.

## meerprijs voor klappbare steekplaat:

bestelnr. 48-407 € 30,-

**ROTAURO®**  
TRANSPORTGERÄTE



\*\*\* Direct zeer leuke kortingen! - 25.000+ artikelen! - Tel: +31 (0)26-3633688



## technische gegevens:

	16-2010	16-2012
draagvermogen:	200 kg	300 kg
hoogte:	1345 mm	1370 mm
breedte boven:	560 mm	370 mm
breedte onder:	450 mm	535 mm
steekplaatbreedte:	280 mm	380 mm
steekplaatdiepte:	250 mm	250 mm



## kunststof-clips

ter bescherming van de goederen.  
voor alle staalbuis transportmiddelen  
te gebruiken met een buis  
van -ø 27 en 34 mm.

Deutsches Patent 1995 1897

## kunststof-clips

set voor de wagens met buis-ø 27 mm 6 stuk	48-114 <b>26,-</b>
set voor de wagens met buis-ø 27 mm 8 stuk	48-115 <b>35,-</b>
set voor de wagens met buis-ø 34 mm 6 stuk	48-116 <b>30,-</b>
set voor de wagens met buis-ø 34 mm 8 stuk	48-117 <b>41,-</b>

# Zware trappenwagens



TAUOSTARK



- gelaste constructie van staalbuis, ø 34 mm
- met aangelaste ogen voor spanbanden
- steekplaat van staal
- extra draagbeugel van staalbuis, ø 34 mm
- sterwielen met rollagers
- wielen, 160 mm ø, TPE-banden, met kogellagers

lak: poedercoating, standaard RAL 5010, gentiaanblauw, 9 andere kleuren zonder meerprijs!



bestelnr. 48-131  
€ 51,-



bestelnr. 16-2014  
€ 282,-



\*\*\* Direct zeer leuke kortingen! - 25.000+ artikelen! - Tel: +31 (0)26-3633688



bestelnr. 48-135  
€ 38,-

bestelnr. 48-118  
€ 49,-



## technische gegevens:

### trappenwagen

hoogte totaal: 1035 mm  
laadhoogte: 950 mm  
breedte boven: 575 mm  
breedte onder: 550 mm  
steekplaatbreedte: 400 mm  
steekplaatdiepte: 155 mm  
gewicht: 23 kg  
draagvermogen: 300 kg

### draagbeugel

breedte boven: 600 mm  
lengte: 890 mm  
gewicht: 4 kg

### spanband

breedte: 35 of 50 mm  
lengte: 3000 mm

## trappenwagen

trappenwagen	bestelnr.	prijs
zware trappenwagen	16-2014	282,-
extra draagbeugel	48-131	51,-
2 spanbanden 35 mm	48-135	38,-
2 spanbanden 50 mm	48-118	49,-

## complete aanbieding I.

1 trappenwagen	16-2014	282,-
1 draagbeugel	48-131	51,-
2 spanbanden 50 mm	48-118	49,-
compleet	16-2015	373,-

## complete aanbieding II.

1 trappenwagen	16-2014	282,-
1 draagbeugel	48-131	51,-
6 clips	48-116	30,-
2 spanbanden 50 mm	48-118	49,-
compleet	16-2016	398,-

## Elektrische kruitwag

**MATABOR**



### Elektrische kruitwag E-ProfiMax

is een elektrisch aangedreven aluminium kruitwag met een extra brede anti-pech wiel, een roestvrij stalen velg en een 90 liter HDPE kuip. Tijdens het gebruik is de bovenzijde van de kuip bijna horizontaal. Een stabiele magnesium versterkt aluminium frame garandeert een hoge stabiliteit. Hoe meer duwkracht hoe meer de motor het overneemt. Push-Pull-beweging. Ergonomische handgrepen van natuurrubber met knokkelbescherming

bestelnr. 512-1207

€ **2.098,-**

\*\*\* Direct zeer leuke kortingen! - 25.000+ artikelen! - Tel: +31 (0)26-363688



**laadapparaat, enkel**

bestelnr. 512-1218

€ **312,-**

### Technische pluspunten:

- vermindert de fysieke belasting
- moeiteloos overbruggen van een steile helling bijv. bij het lossen van een container
- comfortabel bergopwaarts rijden
- accu laadt op tijdens het afdalen
- gemakkelijk te rijden door zachte grond
- traploze snelheidsregeling
- wisselstroom (AC)
- geen tandwielen, geen aandrijving (geen permanente slijtage)
- laag geluidsniveau
- top energiezuinig
- Lithium-ionenaccu met geavanceerde accubeheersysteem
- op een enkele acculading 8 uur werken (afhankelijk van gebruiker en toepassing)
- laadtijd: ca. 3 uur
- levensduur: (van 0% tot 100% belasting): 500 cycli tot 70% capaciteit
- levensduur tot 70% capaciteit: (van 30% tot 70% belasting): tot 10.000 cycli tot 70% capaciteit

### Technische gegevens:

- anti-pech wiel  $\varnothing 400 \times 130$  mm met geïntegreerde motor
- motorvermogen ca. 600W, max. 6km/h
- maten: L 1430 × B 625 × D 870 mm
- draagvermogen 250 kg
- eigen gewicht 26,6 kg
- koppel 25 Nm
- accu 36V, 10,5 Ah, Lithium
- oplaadtemperatuur 4-40°C
- uitlaadtemperatuur -20-60°C
- ingangs- / uitgangsspanning 200/240V AC 42V / 5A
- veiligheidsniveau IPE65

## Kruiwagens

- stabiel stalen frame
- hoge veiligheid tegen kiepen
- capaciteit tot 90 liter
- stabiele kuip voor het storten
- duurzame onderstel
- draagvermogen tot 250 kg

**MATADOR**



1



3

### Kruiwagen bouwplaats Easyrider

met lekvrije banden, inhoud 80 liter. Kuip gemaakt van 1,2 mm dik plaatstaal met massieve randversterking. Ergonomisch hogere handgrepen (610 mm)!

### Kruiwagen bouwplaats Basic

met luchtbanden 4-laags, inhoud 80 liter. Kuip gemaakt van 1,0 mm dik plaatstaal met massieve randversterking.

4



2



\*\*\* Direct zeer leuke kortingen! - 25.000+ artikelen. Staal Profi Max (0)26-3633688

Kruiwagen bouwplaats Profi Max met luchtbanden 4-laags, inhoud 90 liter. Diepgewalste kunststof kuip, 7 mm dik (HDPE-materiaal, rood).

### Kruiwagen bouwplaats Standard

met luchtbanden 4-laags, inhoud 80 liter. Kuip gemaakt van 1,2 mm dik plaatstaal met massieve randversterking.

5



6

### Kruiwagen voor cement-emmers

met luchtbanden 4-laags. Geschikt voor emmers van 65 en 90 liter met een minimale diameter van 500 mm en een maximale diameter van 600 mm Ook geschikt voor plantpotten.

### Baksteenkruiwagen

met luchtbanden 4-laags. Wordt gebruikt waar een conventionele baksteenkruiwagen als gevolg van de hijsvoorschriften „overbelast“ is.



model	1	2	3	4	5	6
maten L x B x H mm	1460 x 580 x 620	1450 x 590 x 620	1450 x 590 x 620	1430 x 625 x 870	1575 x 706 x 698	1700 x 560 x 990
kuip L x B mm	grijs, 890 x 560	grijs, 880 x 590	grijs, 880 x 590	rood, 870 x 820	-	-
capaciteit	80 l	80 l	80 l	90 l	-	-
draagvermogen	250 kg	250 kg	150 kg	250 kg	250 kg	250 kg
eigen gewicht	13,4 kg	16,8 kg	17,4 kg	16,8 kg	16 kg	8,6 kg
wiel	luchtbanden	luchtbanden	anti-pech	luchtbanden	luchtbanden	luchtbanden
wiel-ø	400 mm	400 mm	400 mm	400 mm	400 mm	400 mm
handgreep L x B mm	38 x 20	38 x 20	38 x 20	130 x 58	38 x 20	38 x 20
bestelnr.	512-1201	512-1200	512-1204	512-1205	512-1202	512-1203
prijs	196,-	226,-	261,-	377,-	266,-	254,-

## Transportwagens voor banden



### Rollers met bandenstelling

- de eenvoudige oplossing voor een mobiele bandenhandling
- solide gelaste staalconstructie uit rechthoekige buizen
- met 2 zwenk- en 2 bokwielen, TPE-banden  
wiel-ø 125 mm, met kogellagers  
zwenkwielen met vastzetters volgens EN 1757-3
- bandenstelling met 2 voorraad-etages, verzinkt  
draagvermogen per etage 150 kg  
H x B x D: 1750 x 435 x 1300 mm

bestelnr. 12-1400

€ 356,-



### Bandentransportwagen met 2 treden

- vast gelaste staalconstructie
- treden en laadvlak van multiplex
- dodemans-vastzetrem, wordt bij het verplaatsen door een hendel ontkoppelt
- L x B x H: 1150 x 650 x 1700 mm  
laadhoogte 800 mm
- draagvermogen 300 kg

bestelnr. 12-1450

€ 838,-

**ROTAURO®**  
TRANSPORTGERÄTE

**TAUROFLEX®**  
FLEXIBLE TRANSPORTGERÄTE

### Bandenwagen

- buizenetage in een raster van 100 mm verstelbaar
- 2 zwenk- en 2 bokwielen, TPE-banden,  
wiel-ø 200 mm, met kogellagers  
zwenkwielen met vastzetters volgens EN 1757-3
- met bodemplaat uit multiplexhout

### Volledig gemonteerde levering tegen meerprijs

bestelnr. 48-1500

€ 20,-

### Veiligheidsbeugel als accessoire voorkomt het omvallen van de banden

bestelnr. 48-165

€ 41,-

### Bandenwagen met 1 etage

met bodemplaat uit multiplexhout  
L x B x H: 1200 x 600 x 1050 mm

bestelnr. 12-1411

€ 303,-



### Bandenwagen met 2 etages

met bodemplaat uit multiplexhout  
L x B x H: 1600 x 600 x 1800 mm  
draagvermogen per etage 200 kg

bestelnr. 12-1403

€ 397,-



# Aluminium steekkarren



## Aluminium steekkarren

De lichtgewicht onder de steekkarren: gelaste aluminium constructie met veiligheidshandgrepen en kunststof-glijvlakken. Riant gedimensioneerde wielen met luchtbanden met rollagers.

Uitvoering 3 met inklapbare steekplaat voor plaatsbesparend transport!



**TAUROTRADE**  
BETRIEBSRICHTUNGEN

	draag- verm. kg	totale hoogte mm	breedte boven mm	breedte onder mm	steekplaat B x D mm	gewicht kg	wielen	wiel- $\phi$ x breedte mm	lagers	bestelnr. prijs
1	200	1180	465	480	308 x 208	8,4	lucht	260 x 85	rollagers	523-1016 103,-
2	200	1300	600	485	280 x 280	8,5	lucht	260 x 85	rollagers	523-1017 138,-
3	200	1300	600	490	280 x 240	8,5	lucht	260 x 85	rollagers	523-1018 150,-

\*\*\* Direct zeer leuke kortingen! - 25.000+ artikelen! - Tel: +31 (0)26-3633688

## Professionele aluminium steekwagens,

Ultrastabiele steekwagens met vlakke achterkant, ideaal voor dozen en kratten.

Uitvoering compleet in aluminium. De vaste steekplaat en de wielbeschermers zijn gemaakt van 6 mm aluminium. Steekplaatbreedte van 285 mm tot 450 mm.



**MATADOR**<sup>®</sup>

	draag- verm. kg	totale hoogte mm	totale breedte mm	totale diepte mm	steekplaat B x D mm	gewicht kg	wielen	wiel- $\phi$ x breedte mm	lagers	bestelnr. prijs
1	350	1380	505	500	285 x 240	8,6 9,2	anti-pech lucht	260 x 85 260 x 85	kogellagers kogellagers	512-1011 365,- 512-1012 342,-
2	350	1100	585	450	400 x 157	9,8 9,8	anti-pech lucht	260 x 85 260 x 85	kogellagers kogellagers	512-1013 370,- 512-1014 347,-
3	350	1191	425	430	450 x 300	7,8 7,8	anti-pech lucht	260 x 85 260 x 85	kogellagers kogellagers	512-1015 382,- 512-1016 358,-
4	350	1380	505	500	450 x 300	8,6 8,6	anti-pech lucht	260 x 85 260 x 85	kogellagers kogellagers	512-1017 416,- 512-1018 393,-
5	150	1270	440	585	400 x 157	8,5	sterwielen	160 x 38	kogellagers	512-1007 498,-

**edelstaal vierhoekige roller**

draagvermogen: 200 kg  
 laadvlak: 615 x 465 mm  
 laadhoogte: 185 mm  
 totale hoogte: 835 mm  
 totale lengte: 940 mm  
 buis- ø: 27 mm  
 lasnaden: geborsteld  
 wiel- ø: 125 mm  
 wielbreedte: 37 mm



**edelstaal magazijnwagens**

draagvermogen: 300 kg  
 laadvlak: 815 x 450 mm  
 laadhoogte: 270 mm  
 totale hoogte: 970 mm  
 totale lengte: 1020 mm  
 buis- ø: 27 mm  
 lasnaden: geborsteld  
 wiel-ø: 200 mm  
 wielbreedte: 50 mm



**3 wieluitvoeringen**

\*\*\* Direct zeer leuke kortingen! - 25.000+ artikelen! - Tel: +31 (0)26-3633688

voordelige banden: TPE  
 standaard velgen: kunststof  
 uitrusting wielnaaf: kogellagers

VA 32-2  
**345,-**

**3 wieluitvoeringen**

voordelige banden: TPE  
 standaard velgen: kunststof  
 uitrusting wielnaaf: kogellagers

VA 20-1  
**387,-**

**Steekkarren uit roestvrij staal**

Vervaardigd uit roestvrije edelstaalbuis, materiaal 1.4301, goed afgewerkt gelast. Alle wielen met lichtgrijze, spoorvrije banden, naar keuze met lucht- of massief rubberen banden. Wielnaven met kogellagers voor bijzonder licht gebruik. Kunststof-trapsleden op pagina 77

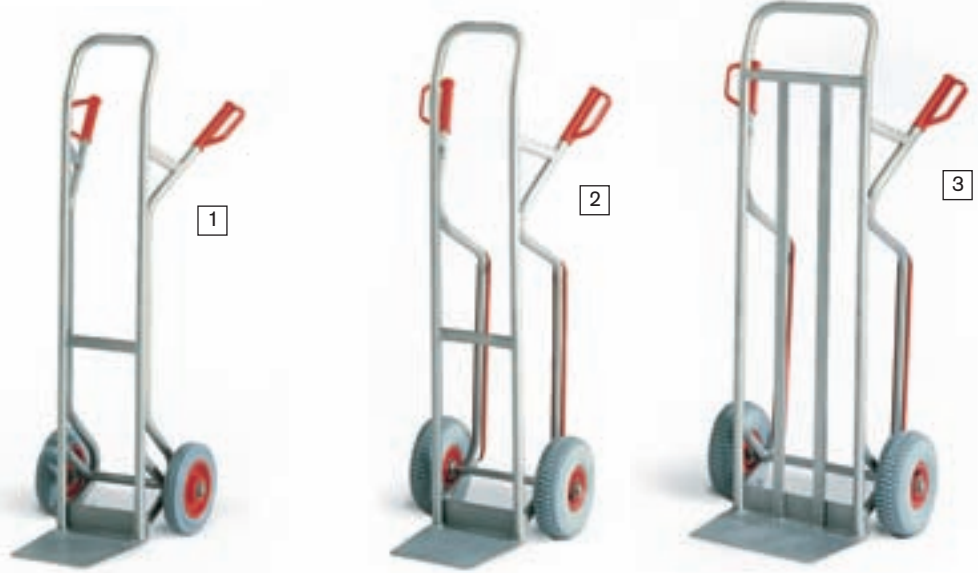

	draag- verm. kg	totale hoogte mm	breedte boven mm	breedte onder mm	steekplaat B x D mm	gewicht kg	wielen	wiel-ø x breedte mm	lagers	bestelnr. prijs
<b>1</b>	<b>350</b>	1300	590	470	280 x 250	16 11	mass. rubb. lucht	250 x 60 260 x 85	kogellagers kogellagers	VA-STK 301 <b>440,-</b> VA-STK 302 <b>440,-</b>
<b>2</b>	<b>200</b>	1300	590	470	280 x 250	19 14	mass. rubb. lucht	250 x 60 260 x 85	kogellagers kogellagers	VA-STK 201 <b>492,-</b> VA-STK 202 <b>492,-</b>
<b>3</b>	<b>350</b>	1300	680	560	380 x 250	23 18	mass. rubb. lucht	250 x 60 260 x 85	kogellagers kogellagers	VA-STK 601 <b>555,-</b> VA-STK 602 <b>555,-</b>





**Platformwagen**  
mit 1 duwbeugel,  
1000 × 700 mm  
TPE-wielen  
bestelnr. VA-VR 201  
**€ 692,-**



**Platformwagen**  
mit 2 duwbeugels,  
1000 × 700 mm  
TPE-wielen  
bestelnr. VA-VR 211  
**€ 870,-**

\*\*\* Direct zeer leuke kortingen! - 25.000+ artikelen! - Tel: +31 (0)26 3633688

### constructie

Serie VA wordt doorgaans uit roestvrijstaal, materiaal 1.4301, vervaardigd.

Laadvlakken vervaardigd uit staalplaat, -vormig afgekant, met versterkingen.

Duwbeugels en lengtewanden vervaardigd uit staalbuis.

U kunt een keuze maken uit de verschillende uitvoeringen. Deze bestaan bij de standaard-wagens uit 2 zwenk- en 2 bokwielen van 200 mm ø, luchtbanden 220 mm, zwenkwielen met totaal-vastzetters volgens EN 1757-3, wielen in roestvrij stalen uitvoering op aanvraag! Bij bestelling van meerdere exemplaren speciale prijs opvragen.

Andere afmetingen op aanvraag!



	4 wieluitvoeringen	1 duwbeugel		2 duwbeugels	
		1000 × 700	1200 × 800	1000 × 700	1200 × 800
<b>wielen in standaard stalen uitvoering</b>					
standaard uitvoering, voor normaal gebruik en licht rijden	banden: TPE velgen: kunststof lagers: kogellagers	600 kg VA-VR 201 <b>692,-</b>	600 kg VA-VR 202 <b>765,-</b>	600 kg VA-VR 211 <b>870,-</b>	600 kg VA-VR 212 <b>954,-</b>
voor hoge belasting lage rolweerstand bij continu gebruik	banden: elastisch velgen: polyamide lagers: kogellagers	600 kg VA-EK 201 <b>786,-</b>	600 kg VA-EK 202 <b>860,-</b>	600 kg VA-EK 211 <b>965,-</b>	600 kg VA-EK 212 <b>1.049,-</b>
voor vochtige vloeren lage rolweerstand bestand tegen chemicaliën	banden: polyamide velgen: polyamide lagers: kogellagers	600 kg VA-PP 201 <b>797,-</b>	600 kg VA-PP 202 <b>870,-</b>	600 kg VA-PP 211 <b>975,-</b>	600 kg VA-PP 212 <b>1.059,-</b>
vloervriendelijk wielen lage rolweerstand bestand tegen chemicaliën	banden: polyurethaan velgen: polyamide lagers: kogellagers	600 kg VA-PK 201 <b>849,-</b>	600 kg VA-PK 202 <b>923,-</b>	600 kg VA-PK 211 <b>1.028,-</b>	600 kg VA-PK 212 <b>1.112,-</b>
<b>Montageservice:</b>	Meerprijs voor volledig gemonteerde levering			48-1500	<b>20,-</b>

# Roestvrij stalen tafelwagens

De tafelwagens uit de serie VA worden doorgaans uit roestvrijstaal, materiaal 1.4301, vervaardigd en zijn met 2 en 3 laadvlakken leverbaar. De laadvlakken zijn vervaardigd uit staalplaat, C-vormig afgekant. De duwbeugel is van staalbuis, ø 27 mm. zwenkwielen met totaal-vastzetters volgens EN 1757-3, wielen in roestvrij stalen uitvoering op aanvraag!

Andere uitvoeringen, bijvoorbeeld een hoger draagvermogen, andere afmeting of andere wielen zijn mogelijk op aanvraag.



### roestvrij stalen tafelwagen

met 3 laadvlakken  
1000 × 700 mm  
TPE-wielen

bestelnr. VA-VR 2733

€ 1.227,-



### roestvrij stalen tafelwagen

met 2 laadvlakken  
1000 × 700 mm  
TPE-wielen

bestelnr. VA-VR 2721

€ 944,-

**TAUROFLEX®**  
FLEXIBLE TRANSPORTGERÄTE



**10**  
jaar  
kwaliteitsgarantie

laadvlakken met bordlijst tegen meerprijs op aanvraag!



	2 laadvlakken		3 laadvlakken		
	1000 × 700	1200 × 800	1000 × 700	1200 × 800	
<b>4 wieluitvoeringen</b>					
<b>wielen in standaard stalen uitvoering</b>					
standaard uitvoering, voor normaal gebruik en licht rijden	banden: TPE velgen: kunststof lagers: kogellagers	draagverm. 600 kg VA-VR 2721 <b>944,-</b>	draagverm. 600 kg VA-VR 2722 <b>1.080,-</b>	draagverm. 600 kg VA-VR 2733 <b>1.227,-</b>	draagverm. 600 kg VA-VR 2734 <b>1.395,-</b>
voor hoge belasting lage rolweerstand bij continuegebruik	banden: elastisch velgen: polyamide lagers: kogellagers	draagverm. 600 kg VA-EK 2721 <b>1.038,-</b>	draagverm. 600 kg VA-EK 2722 <b>1.175,-</b>	draagverm. 600 kg VA-EK 2733 <b>1.322,-</b>	draagverm. 600 kg VA-EK 2734 <b>1.490,-</b>
voor vochtige vloeren lage rolweerstand best. tegen chemicaliën	banden: polyamide velgen: polyamide lagers: kogellagers	draagverm. 600 kg VA-PP 2721 <b>1.049,-</b>	draagverm. 600 kg VA-PP 2722 <b>1.185,-</b>	draagverm. 600 kg VA-PP 2733 <b>1.332,-</b>	draagverm. 600 kg VA-PP 2734 <b>1.500,-</b>
vloervriendelijk wielen lage rolweerstand best. tegen chemicaliën	banden: polyurethaan velgen: polyamide lagers: kogellagers	draagverm. 600 kg VA-PK 2721 <b>1.101,-</b>	draagverm. 600 kg VA-PK 2722 <b>1.238,-</b>	draagverm. 600 kg VA-PK 2733 <b>1.385,-</b>	draagverm. 600 kg VA-PK 2734 <b>1.553,-</b>
<b>Montageservice:</b>	Meerprijs voor volledig gemonteerde levering		48-1500	<b>20,-</b>	

# Roestvrij stalen etagewagens



Wij maken ook etagewagens uit roestvrij staal, materiaal 1.4301, opdrachtgebonden, volgens uw wensen. Laat ons uw wensen weten. U kunt hiervoor gebruik maken van onderstaande maatschets met bijbehorende vragen. U kunt hierop ook aangeven of u metalen strips uit hoekijzer

- voor kopse kanten
- voor kopse kanten en één lengteband gemonteerd wilt hebben.



\*\*\* Direct zeer leuke kortingen! - 25.000+ artikelen! - Tel: +31 (0)26-3633688

De wieluitvoering kan naar uw gebruiksdoel uitgekozen worden. Hierbij zijn zowel de wielen met standaard-behuizing en -velgen als ook wielen met rvs-behuizing en -velgen leverbaar.

Uitgebreide beschrijving van de leverbare wielen vindt u op blz. 87

**ROTAURO**  
TRANSPORTGERÄTE

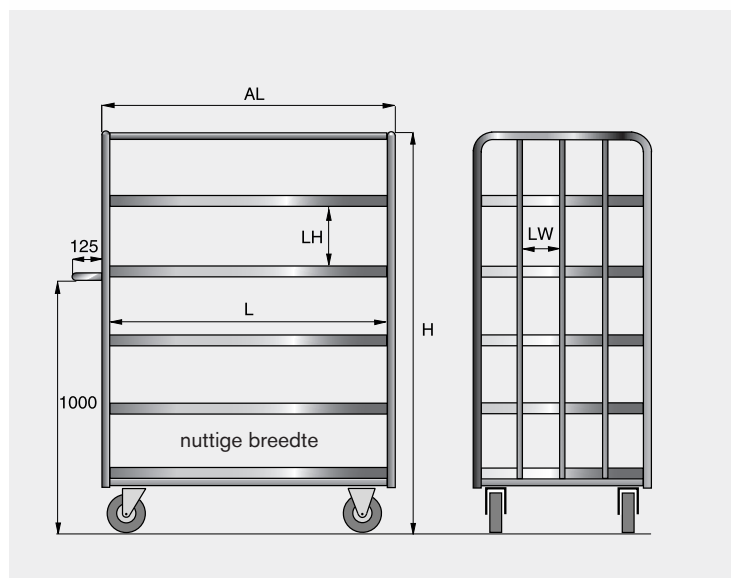

**Aan de hand van de hiernaast getoonde tekening kunt u de gewenste afmetingen opgeven:**

- aantal etagewagens ..... st.
- draagvermogen ..... kg
- aantal legborden (bodem is 1e legbord) ..... st.
- draagvermogen per legbord ..... kg
- nuttige maat tussen de legborden (LH) ..... mm
- nuttige lengte (L) ..... mm
- nuttige breedte (B) ..... mm
- buitenlengte (AL) ..... mm
- totaalhoogte (H) ..... mm
- wieluitvoering .....
- .....
- strips aan kopse kanten  strips aan lengteband
- nuttige afstand verticale buizen (LW) ..... mm

# Pallethefwagen

**TAUROLIFTER®**  
HUBGERÄTE + HEBEGERÄTE

**Pallethefwagen  
zware kwaliteit,  
draagvermogen 2000 kg**

- vorklengte 1150 mm
- draagbreedte 540 mm
- zwenkwielen met massief rubberen banden,  
tandem-vorkwielen met polyurethaan banden

bestelnr. 501-1016

**€ 405,-**

\*\*\* Direct zeer leuke kortingen! - 25.000+ artikelen! - Tel: +31 (0)26-3633688

**direct inzetbaar,  
geen montage!**

- solide gelaste stalen constructie
- hydrauliek met verzinkt huis, hefzuigers hardverchromd, standaard met overbelastingszekering
- hoogwaardige wieluitvoering  
banden van polyurethaan of massief rubber
- zwenkwielen: wiel- $\varnothing$   $\times$  breedte 200  $\times$  50 mm  
tandem-vorkwielen: wiel- $\varnothing$   $\times$  breedte 82  $\times$  68 mm, polyurethaan, oploopwielen standaard uit nylon, wiel- $\varnothing$  50 mm
- lak: geel, dissel zwart
- draagvermogen 2500 kg (gelijmatig verdeeld)
- eigengewicht 86 kg

### draagvermogen 2500 kg

met polyurethaan-banden  
en quicklift-hydrauliek

bestelnr. 501-1003

€ 440,-

### draagvermogen 2500 kg

met polyurethaan-banden

bestelnr. 501-1007

€ 416,-

dissel  
versterkt

direct inzetbaar,  
geen montage!

\*\*\* Direct zeer leuke kortingen! - 25.000+ artikelen! - Tel: +31 (0)20 3633688

draagvermogen 3000 kg  
met polyurethaan-banden

bestelnr. 501-1025

€ 463,-

**TAUROLIFTER®**  
HUBGERÄTE + HEBEGERÄTE

### draagvermogen 2500 kg

uitvoering met massief rubberen banden

bestelnr. 501-1015

€ 416,-

### oploopwielen

verlichten het inrijden van pallets  
aan de lengtezijde, wiel  $\varnothing$  50 mm

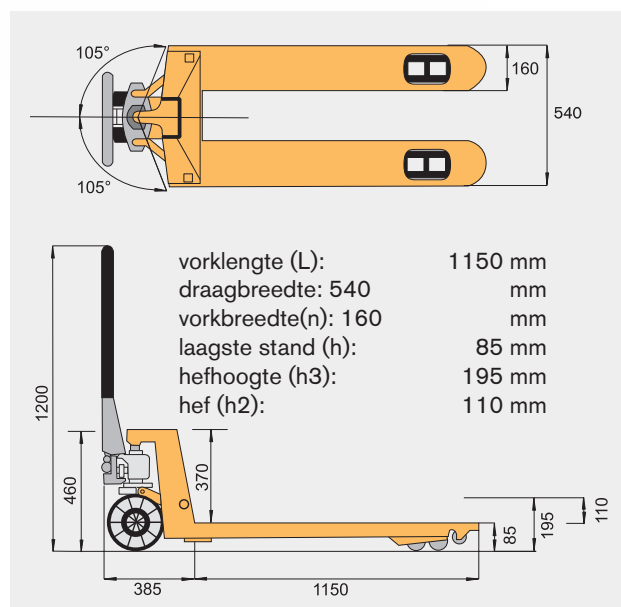

## Pallethefwagen speciale uitvoeringen

**TAUROLIFTER®**  
HUBGERÄTE + HEBEGERÄTE

### Pallethefwagen met speciale afmetingen

- voor krappe werkruimtes of volume transport leverbaar met een vorklengte van 800 en 1800 mm
- zwenkwielen polyurethaan, ø 200 mm
- tandem-vorkwielen polyurethaan, ø 82 x 70 mm
- gelakt in geel en zwart (disse)

vorklengte: 800	mm	1800 mm
draagvermogen: 2500	kg	2000 kg
vorkbreedte enkel:	160 mm	160 mm
vorkbreedte totaal:	540 mm	540 mm



met vorklengte 1800 mm

bestelnr. 501-1018

€ 648,-

direct inzetbaar,  
geen montage!

\*\*\* Direct zeer leuke kortingen! - 25.000+ artikelen! - Tel: +31 (0)26-3633688

met vorklengte 800 mm

bestelnr. 501-1017

€ 463,-



### roestvrijstalen uitvoering

bestelnr. 501-1013

€ 3.004,-

### Pallethefwagen in roestvrijstalen uitvoering

- alle delen zijn van roestvrij staal met uitzondering van de pomp

draagvermogen: 2000	kg
vorklengte: 1150	mm
vorkbreedte: 160	mm
draagbreedte: 540	mm
zwenkwielen polyurethaan	ø 200 mm
tandem-vorkwielen polyamide	ø 82 x 70 mm

### Pallethefwagen in verzinkte uitvoering

- duurzame roestbescherming tegen slijtage bij het in- en uitrijden van de pallets

draagvermogen: 2000	kg
vorklengte: 1150	mm
vorkbreedte: 160	mm
draagbreedte: 540	mm
zwenkwielen polyamide	ø 200 mm
tandem-vorkwielen polyamide	ø 82 x 70 mm

### verzinkte uitvoering

bestelnr. 501-1014

€ 811,-

## TAUROLIFTER®

HUBGERÄTE + HEBEGERÄTE

draagvermogen	kg	200
laagste stand	mm	95
hefhoogte	mm	120
vorkbreedte	mm	220
vorklengte	mm	580
gewicht	kg	21



### Displayheffer

Mechanische palletheffer voor het verplaatsen van displaypallets (600 x 400 mm), klein en wendbaar in nauwe gangen, ideaal voor het positioneren van pallets in winkels

bestelnr. 523-1013

€ 312,-

\*\*\* Direct zeer leuke kortingen! - 25.000+ artikelen! - Tel: +31 (0)26-3653688

direct inzetbaar,  
geen montage!



draagvermogen	kg	1200
laagste stand	mm	65
hefhoogte	mm	240
vorkbreedte	mm	100
vorklengte	mm	850
zwaartepunt-afstand	mm	450
draagbreedte, verstelbaar	mm	230 - 710
breedte t. d. frontwielen	mm	1230
frontwielen, ø x breedte	mm	568 x 145
zwenkwielen, ø	mm	250
draaicirkel	mm	k. A.
L x B x H totaal	mm	1406 x 1590 x 1190
gewicht	kg	225

### Terreinbestendige palletwagen

voor gebruik op een oneffen ondergrond, daar waar een normale palletwagen niet inzetbaar is. De ruim gedimensioneerde luchtbanden maken de wagen licht in gebruik. De instelbare draagbreedte maakt een aanpassing aan de palletmaten mogelijk.

bestelnr. 523-1015

€ 1.344,-

## Pallethefwagen met weegschaal



**TAUROLIFTER®**  
HUBGERÄTE + HEBGERÄTE

### Pallethefwagen met weegschaal draagvermogen 2000 kg

- vorklengte 1150 mm
- draagbreedte 570 mm
- zwenkwielen met massief rubberen wielen  
tandem-vorkwielen met polyurethaanbanden
- weeguitlesing in 1-kg-stappen  
naar keuze kg / lbs
- functies: tara en zero
- voeding via batterijen

bestelnr. 501-1020

\*\*\* Direct zeer leuke kortingen! - 25.000+ artikelen! - Tel: +31 (0)26-3633688

€ 1.495,-





# Schaarhefwagen



- vervaardigd van een stevige staalconstructie - speciaal t.b.v. duurzaamheid
- alle modellen zijn voorzien van beveiliging tegen overbelasting
- automatische zijstabilisatoren zorgen voor veiligheid in hoogste stand
- standaard voorzien van snelheffunctie
- hoogwaardige wieluitvoering:  
zwenkwielen en schaarwielen uit polyurethaan
- alle onderdelen zijn gepoedercoat - de vorken geel, de scharen zwart
- draagvermogen 1000 kg (gelijkmatig verdeeld)
- eigengewicht 118 kg (elektrisch 169 kg)
- ook in elektrische uitvoering leverbaar

bestelnr. 501-1008

€ 730,-



Op de batterij/accu wordt geen garantie verleend!



elektrische uitvoering (hefmotor 0,8 kW)  
accu capaciteit 12 V/60 Ah

bestelnr. 501-1019

€ 2.040,-

Reservebatterij 12 V/62 Ah met kabelset

bestelnr. 339-1000

€ 405,-

\*\*\* Direct zeer leuke kortingen! - 25.000+ artikelen! - Tel: +31 (0)26-3633688

**TAUROLIFTER**<sup>®</sup>  
HUBGERÄTE + HEBGERÄTE

Uitvoering	handmatig	elektrisch
draagvermogen:	1000 kg	1000 kg
max. hefhoogte:	800 mm	800 mm
min. hefhoogte:	85 mm	85 mm
vorklengte:	1150 mm	1170 mm
vorkbreedte:	163 mm	163 mm
draagbreedte:	540 mm	540 mm
zwenkwielen	180 x 50 mm	180 x 50 mm
schaarwielen	75 x 50 mm	75 x 50 mm

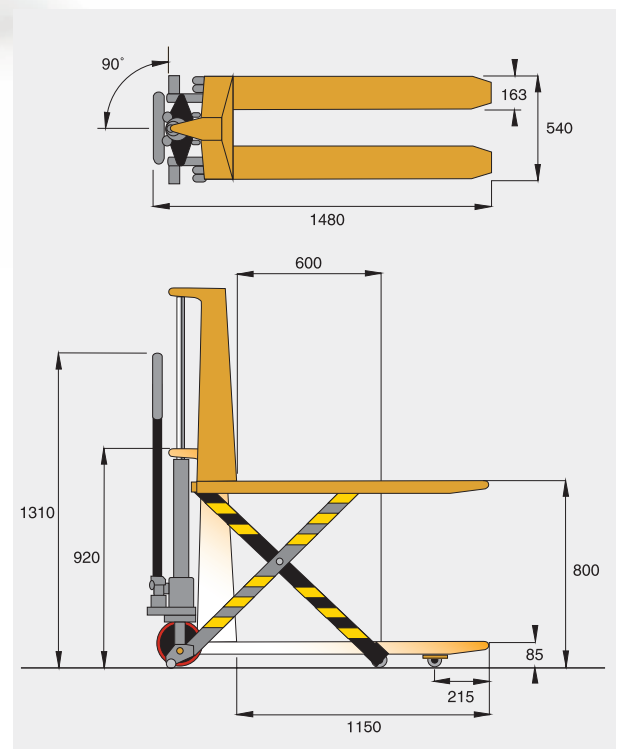

# Werkplaatskranen en hefboek

bestelnr. 501-1021

€ 776,-



**Werkplaatskraan**  
met parallelle voeten,  
voor het beladen van europallets

bestelnr. 523-1010

€ 672,-



**direct inzetbaar,  
geen montage!**

\*\*\* Direct zeer leuke kortingen! - 25.000+ artikelen! - Tel: +31 (0)26-3633688

## Werkplaatskranen

### uitstekend uitvoering:

- draagvermogen 250 kg tot 1000 kg
- in ruststand inklapbaar en plaatsbesparend weg te zetten
- kraanarm in 4 stappen uitschuifbaar
- afneembare pompgreep, beugels aan de zijkanten voor het opbergen
- kraanarm en rijgedeelte met stalen bouten gezekert, borging door middel van een stekker
- zwenk- en vorkwielen met polyurethaan banden

### parallelle uitvoering:

- draagvermogen 700 kg tot 1000 kg
- kraanarm in 4 stappen uitschuifbaar
- voor het beladen van europallets binnenmaat 840 mm

**TAUROLIFTER®**  
HUBGERÄTE + HEBGERÄTE

uitvoering		uitstekend	parallel
voeten		uitstekend	parallel
draagvermogen	kg	250-1000	700-1000
hefhoogte max.	mm	2350	2475
breedte	mm	1126	1000
lengte totaal	mm	1650	1395
gewicht	kg	115	103
bestelnr.		501-1021	523-1010
<b>prijs</b>		<b>776,-</b>	<b>672,-</b>



bestelnr. 523-1000

€ 307,-

### Hydraulische hefboek

- het prijsgunstige alternatief voor eenvoudig gebruik
- robuuste stalen lasconstructie
- geïntregeerde hydraulische stempel met afneembare pomphendel
- omklapbare draagbeugel

uitvoering	8000
draagvermogen kg	8000
aanzethoogte mm	25/90/155
hefhoogte mm	25 - 300
hef mm	145
gewicht kg	28
bestelnr.	523-1000
<b>prijs</b>	<b>307,-</b>

# Elektro-palletwagen basic



TAUROSTARK

## EPL153/1 elektro-palletwagen met Li-Ionen accu

- het wendbare lichtgewicht met 1500 kg draagvermogen
- met onderhoudsvrije standaard lithium-ionen accu, snel afneembaar voor het opladen
- laadapparaat is inclusief bij de levering en is geschikt voor wandmontage
- standaard-curtis-besturing voor eenvoudig onderhoud
- innovatief design voor een ongecompliceerde instandhouding en een hoge stabiliteit bij een laag gewicht
- dissel met aan beide kanten rijschakelaars, druktoetsen voor het elektrisch heffen, hendel voor een gecontroleerd neerlaten als een grote noodschakelaar

bestelnr. 538-1013

€ **1.728,-**

### extra Li-Ionen accu, 20 Ah

bestelnr. 538-1009 € **579,-**

### extra laadapparaat

bestelnr. 538-1001 € **335,-**



\*\*\* Direct zeer leuke kortingen! - 25.000+ artikelen! - Tel: +31 (0)26-3635688

uitvoering			
<b>draagvermogen</b>	<b>Q</b>	<b>kg</b>	<b>1500</b>
lastzwaartepunt	C	mm	600
hefhoogte	h3	mm	115
laagste stand	h	mm	80
heffing	h2	mm	115
disselhoogte min. / max.	h4	mm	750 / 1190
vorklengte	l	mm	1150
draagbreedte		mm	560
vorkbreedte	n	mm	150
vorkdikte	S1	mm	50
lengte	L	mm	1150
breedte	B	mm	685
draaicirkel	Wa	mm	1330
gangbreedte min.	Ast	mm	2050
wielafstand	Y	mm	1190
polyurethaan-aandrijfwiel ø × breedte		mm	210 × 70
polyurethaan-vorkwielen ø × breedte		mm	80 × 60
aantal wielen (aandrijf + vork)			1 + 2/4
rijmotor		kW	0,75
max. helling	met / zonder last	%	6/16
lithiumionaccu		V/Ah	24/20
gewicht accu		kg	3,7
gewicht met accu	ca.	kg	120
met tandem-vorkwielen	bestelnr.		538-1013
	prijs		1.728,-



# Elektro-palletwagen pro

## EPT 12 EZ pro elektro-palletwagen met Li-Ionen accu

- een robuuste palletwagen met een krachtige motor en een groot aandrijfwiel goed voor een inzet op oneffen vloeren en laadperrons
- met onderhoudsvrije standaard lithium-Ionen accu, snel afneembaar voor het opladen d.m.v. de meegeleverde laadapparaat (geschikt voor wandmontage)
- standaard-curtis-besturing voor eenvoudig onderhoud
- innovatief design voor een hoge stabiliteit bij een laag gewicht alsook voor een ongecompliceerde instandhouding en onderhoud
- dissel met aan beide kanten rijschakelaars, druktoetsen voor het elektrisch heffen, hendel voor een gecontroleerd neerlaten, alsook een grote noodschakelaar

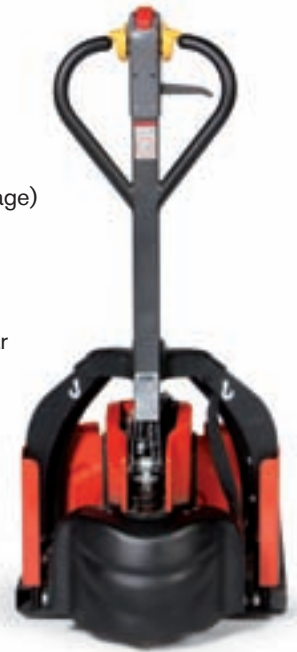

bestelnr. 538-1003

€ 2.192,-



Door de krachtige motor en het grote aandrijfwiel voor oneffen ondergronden en lichte hellingen geschikt!

**extra Li-Ionen accu, 20 Ah**

bestelnr. 538-1002 € 567,-

**extra laadapparaat**

bestelnr. 538-1001 € 335,-



\*\*\* Direct zeer leuke kortingen! - 25.000+ artikelen! - Tel: +31 (0)26-3633688



### uitvoering

<b>draagvermogen Q</b>	<b>kg</b>	<b>1200</b>
lastzwaartepunt C	mm	600
hefhoogte h3	mm	195
laagste stand	h mm	80
heffing	h2 mm	115
disselhoogte min. / max.	h4 mm	790 / 1230
vorklengte l	mm	1150
draagbreedte	mm	560
vorkbreedte n	mm	150
vorkdikte S1	mm	53
lengte L	mm	1540
breedte B	mm	560
draaicirkel W	a mm	1390
gangbreedte min.	Ast mm	1640
wielafstand Y	mm	1190
polyurethaan-aandrijfwiel ø × breedte	mm	210 × 70
polyurethaan-vorkwielen ø × breedte	mm	80 × 60
aantal wielen (aandrijf + vork)		1 + 2/4
rijmotor	kW	0,65
hefmotor	kW	0,5
max. helling	met / zonder last %	4/10
lithiumionaccu	V/Ah	24/20
gewicht accu	kg	3,7
gewicht met accu	ca. kg	130
met tandem-vorkwielen	bestelnr.	538-1003
prijs		<b>2.192,-</b>



bestelnr. 538-1016

€ **3.352,-**



## EPL 185 Elektro-palletwagen met Li-Ion accu

- lage palletwagen met 1800 kg draagvermogen
- met een onderhoudsvrije standaard lithium-ion accu, snel afneembaar voor het extern opladen
- de lader is inclusief bij de levering
- electrisch rijden en heffen
- krachtige tractiemotor met 48V-aandrijving voor hoger snelheids- en klimvermogen
- bijzonder eenvoudig serviceconcept voor lage overheadkosten
- steunwielen voor meer stabiliteit
- nieuwe ergonomische disselpop



### extra Li-Ion batterij, 48V/30AH

bestelnr. 538-1018 € **1.158,-**

### extra laadapparaat

bestelnr. 538-1017 € **393,-**

\*\*\* Direct zeer leuke kortingen! - 25.000+ artikelen! - Tel: +31 (0)26-3633688



uitvoering			
<b>draagvermogen</b>	<b>Q</b>	<b>kg</b>	<b>1800</b>
lastzwaartepunt	C	mm	600
hefhoogte	h3	mm	115
aagste stand	h13	mm	80
heffing	h2	mm	140
disselhoogte min. / max.	h4	mm	700 / 1260
vorklengte	l	mm	1150
draagbreedte		mm	540
vorkbreedte	n	mm	150
vorkdikte	S1	mm	50
lengte	L	mm	1550
breedte	B	mm	610
draaicirkel	Wa	mm	1330
gangbreedte min.	Ast	mm	2050
wielbasis	Y	mm	1200
polyurethaan aandrijfwiel ø × breedte		mm	210 × 70
polyurethaan vorkwielen ø × breedte		mm	80 × 60
aantal wielen (aandrijving + vork)			4 + 2/4
aandrijfmotor		kW	0,90
hefmotor		kW	0,80
max. helling	met / zonder last	%	8/16
accu Li-ion		V/Ah	48/20
gewicht accu		kg	14
gewicht met accu	ca.	kg	<b>160</b>
met tandem-vorkrollen	bestelnr		538-1016
	prijs		<b>3.352,-</b>



# Hefkarren

**kwaliteitsproducten  
Made in Germany**



uitvoering met een platform  
voor een universele inzet

vanaf

**€ 797,-**



uitvoering met opnamedoorn  
voor o.a. rolkernen

uitvoering met vorkopname  
voor transport- en magazijnbakken  
met een 300 mm breedte, verstelbare  
opname, breedte 500-500 mm,  
op aanvraag!



\*\*\* Direct zeer leuke kortingen! - 25.000+ artikelen! - Tel: +31 (0)26-3653633

**TAUROLIFTER®**  
HUBGERÄTE + HEBGERÄTE

**5**  
jaar  
kwaliteitsgarantie

## Hefkarren

- solide stalen profielconstructie
- een Duits kwaliteitsproduct uit Solingen
- handmatig verrijdbaar, net zoals een steekwagen
- heffunctie door zelfremmende veiligheidslier
- krachtoverdraging middels precisie-rolketting
- kleine lastwielen maken het mogelijk, door de geringe bouwhoogte van het onderrijgestel, werkbanken, tafels en stellingen in loodrechte positie te heffen
- de op beide wielen werkende vastzetremmen met voetbediening waarborgen standzekerheid
- lastopname naar keuze als platform, als vorkopname of als lastdoorn uitgevoerd, groot platform, 500 x 550 mm, tegen meerprijs!
- speciaal-lastopnames en complete speciaal-apparaten zijn ook afzonderlijk op aanvraag mogelijk
- met massief rubberen of met luchtbanden leverbaar
- hoogwaardige poedercoating, standaard in RAL 1028, meloengeel **andere RAL-kleuren mogelijk voor een meerprijs van maar 10%**

uitvoering met	platform		vork	lastdoorn
<b>draagvermogen kg</b>	<b>150</b>	<b>250</b>	<b>150</b>	<b>150</b>
zwaartepunt-afstand mm	235	235	235	235
hefhoogte mm	<b>1200</b>	<b>1200</b>	<b>1200</b>	<b>1200</b>
laagste stand mm	80	80	80	100
platformlengte mm	500	500	---	---
platformbreedte mm	460	460	---	---
vorklengte mm	---	---	450	---
vorkbreedte mm	---	---	300	---
lastdoorn-lengte mm	---	---	---	600
lastdoorn-ø mm	---	---	---	48
lengte hefwagen mm	800	800	790	895
breedte hefwagen mm	560	560	560	560
hoogte hefwagen mm	1540	1540	1540	1540
hef-zwengelomdraaiing mm	100	100	100	100
lastwielen mm	30 x 20	30 x 20	30 x 20	30 x 20
<b>met massief rubberen banden 250 x 60 mm</b>	30-1122 <b>797,-</b>	30-1132 <b>1.038,-</b>	30-1102 <b>776,-</b>	30-1104 <b>765,-</b>
<b>met luchtbanden 260 x 85 mm</b>	30-1123 <b>807,-</b>	30-1133 <b>1.049,-</b>	30-1103 <b>786,-</b>	30-1105 <b>776,-</b>
<b>meerprijs voor groot platform, 500 x 550 mm</b>	48-501 <b>58,-</b>		----	----
<b>meerprijs voor verstelbare vorkopname</b>			48-514 <b>114,-</b>	

**kwaleitsproducten  
Made in Germany**



uitvoering met een platform  
voor een universele inzet

vanaf

**€ 618,-**



uitvoering met  
opnamedoorn  
voor o.a. rolkernen



uitvoering met vorkopname  
voor transport- en magazijnbakken  
met een 300 mm breedte, verstelbare  
opname, breedte 100-300 mm,  
tegen meerprijs

4-richtingen-rijgestel  
voor nog meer mobiliteit



\*\*\* Direct zeer leuke kortingen! - 25.000+ artikelen! - Tel: +31 (0)26-3633688

**TAUROLIFTER®**  
HUBGERÄTE + HEBGERÄTE

**5**  
jaar  
kwaliteitsgarantie

## materiaalheffers

- solide stalen profielconstructie
- een Duits kwaliteitsproduct uit Solingen
- materialen of gereedschappen laten zich gemakkelijk transporteren en op een optimale werkhoogte brengen
- heffunctie door zelfremmende veiligheidslieër
- krachtoverdraging middels precisie-rolketting
- beide zwenkwieën met vastzetters voor een optimale standzekerheid
- lastopname naar keuze als platform, als vorkopname of als lastdoorn uitgevoerd groot platform, 500 x 550 mm, tegen meerprijs!
- speciaal-lastopnames en complete speciaal-apparaten zijn ook afzonderlijk op aanvraag mogelijk
- met TPE-banden of met polyamide wielen leverbaar lastwielen altijd van polyamide
- optioneel ook met 4-richtingen-rijgestel met polyurethaan-zwenkwieën
- hoogwaardige poedercoating, standaard in RAL 1028, meloengeel **andere RAL-kleuren mogelijk voor een meerprijs van maar 10%**

uitvoering met	platform	vork	lastdorn
<b>draagvermogen kg</b> zwaartepunt-afstand mm	<b>150</b> 250	<b>250</b> 250	<b>150</b> 250
hefhoogte mm laagste stand mm	<b>1205</b> 83	<b>1205</b> 83	<b>1222</b> 81
platformlengte mm platformbreedte mm	500 460	500 460	--- ---
vorklengte mm vorkbreedte mm	--- ---	--- ---	450 300
lastdoorn-lengte mm lastdoorn-ø mm	--- ---	--- ---	595 48
lengte hefwagen mm breedte hefwagen mm hoogte hefwagen mm	790 542 1540	790 542 1540	803 542 1540
hef-zwengelomdraaiing mm	100	100	100
lastwielen mm	65 x 30	65 x 30	65 x 30
<b>met TPE-banden</b> <b>125 x 36 mm</b>	30-1106 <b>650,-</b>	30-1134 <b>891,-</b>	30-1108 <b>629,-</b>
<b>met polyamide wielen</b> <b>125 x 38 mm</b>	30-1107 <b>660,-</b>	30-1135 <b>902,-</b>	30-1109 <b>639,-</b>
<b>met 4-richtingen-rijgestel</b>	30-1138 <b>702,45</b>	30-1139 <b>943,95</b>	30-1140 <b>681,45</b>
<b>meerprijs voor groot platform, 500 x 550 mm</b>	48-501 <b>58,-</b>	-----	-----
<b>meerprijs voor verstelbare vorkopname</b>		48-514 <b>114,-</b>	

# Hefwagens met handlier

## Hefwagens met handlier

- stabiele staalprofiel- / staalpijp-constructie
- lastopnamemiddelen in de hefmast zijn rolgelagerd
- zelfremmende veiligheidshier, de krachtoverbrenging geschiedt via een stalen kabel
- speciaal-lastopnames zijn op aanvraag mogelijk!
- hoogwaardige poedercoating in RAL 1028, meloengeel andere kleuren op aanvraag!

### laadplatform als toebehoren



**kwaliteitsproducten  
 Made in Germany**



uitvoering	300	500
<b>draagvermogen kg</b>	<b>300</b>	<b>500</b>
zwaartepunt-afstand mm	350	450
hefhoogte mm	<b>1500</b>	<b>1500</b>
laagste stand ca. mm	90	90
vorklengte mm	700	900
vorkbreedte mm	550	550
lengte hefswagen mm	1090	1290
breedte hefswagen mm	660	660
hoogte hefswagen mm	1985	1985
hef-zwengelomdraaiing mm	35	35
lastwielen mm	80 x 35	80 x 35
<b>met polyamide wielen</b>	30-1115 <b>1.290,-</b>	30-1117 <b>1.710,-</b>
<b>met 4-richtingen-rijgestel</b>	30-1142 <b>1.358,70</b>	30-1143 <b>1.778,70</b>
<b>laadplatform als toebehoren</b>	48-508 <b>100,-</b>	48-509 <b>146,-</b>
<b>meerprijs polyurethaan wielen</b>	48-510 <b>27,-</b>	

\*\*\* Direct zeer leuke kortingen! - 25.000+ artikelen! - Tel: +31 (0)26-3633688

## Materiaalheffer

- gemakkelijk te verplaatsen door 2 grote duwbeugels
- geringe krachtverspilling bij het heffen door de lier met overbrenging
- zelfremmende veiligheidshier, de krachtoverbrenging geschiedt via een stalen kabel
- speciaal-lastopnames zijn op aanvraag mogelijk!
- hoogwaardige poedercoating in RAL 1028, meloengeel andere kleuren op aanvraag!



uitvoering met	platform	vork	lastdoorn	platform	vork	lastdoorn
<b>draagvermogen kg</b>	<b>100</b>	<b>100</b>	<b>100</b>	<b>100</b>	<b>100</b>	<b>100</b>
zwaartepunt-afstand mm	250	250	300	250	250	300
<b>hefhoogte mm</b>	<b>1500</b>	<b>1500</b>	<b>1500</b>	<b>1700</b>	<b>1700</b>	<b>1700</b>
laagste stand ca. mm	100	100	100	100	100	100
platformlengte mm	500	---	---	500	---	---
platformbreedte mm	460	---	---	460	---	---
vorklengte mm	---	450	---	---	450	---
vorkbreedte mm	---	300	---	---	300	---
lastdoorn-lengte mm	---	---	600	---	---	600
lastdoorn-ø mm	---	---	48	---	---	48
lengte hefswagen mm	820	820	820	820	820	820
breedte hefswagen mm	725	725	725	725	725	725
hoogte hefswagen mm	1835	1835	1835	2035	2035	2035
hef-zwengelomdraaiing mm	55	55	55	55	55	55
lastwielen mm	65 x 25	65 x 25	65 x 25	65 x 25	65 x 25	65 x 25
<b>met massief rubberen wielen</b>	30-1118 <b>986,-</b>	30-1128 <b>975,-</b>	30-1129 <b>954,-</b>	30-1119 <b>1.101,-</b>	30-1130 <b>1.091,-</b>	30-1131 <b>1.059,-</b>
<b>met 4-richtingen-rijgestel</b>	30-1144 <b>1.048,95</b>	30-1145 <b>1.038,45</b>	30-1146 <b>1.017,45</b>	30-1147 <b>1.164,45</b>	30-1148 <b>1.153,95</b>	30-1149 <b>1.122,45</b>
<b>meerprijs polyamide wielen</b>	48-505 <b>11,-</b>					







bestelnr. 523-1020

€ 1.274,-



## Palletheffer, zijdelings kantelbaar

Solide staalconstructie voor lasten tot 800 kg. Voor ergonomisch werken kunnen de last op de vorken handmatig met 20° naar links of naar rechts kantelen. In uitgangsstand wordt de zwenkel in een houder aan de mast ondergebracht. De zwenkwielen zijn met vastzetters en een voetenbescherming uitgerust.

draagvermogen	kg	800
vorklengte	mm	1150
vorkbreedte	mm	150
draagbreedte	mm	540
laagste stand	mm	88
hefhoogte	mm	920
neiging rechts / links		20°
gewicht	kg	210



Direct zeer leuke kortingen! - 25.000+ artikelen! - Tel: +31 (0)26-3633688



## Handlierhefwagen

Solide gelaste staalconstructie voor lasten tot 250 of 500 kg, mast uit C-profiel, compacte en onderhoudsvrije constructie, vorken verstelbaar van 160 - 690 mm.

**TAUROLIFTER®**  
HUBGERÄTE + HEBEGERÄTE

Uitvoering		250	500
<b>draagvermogen</b>	<b>kg</b>	<b>250</b>	<b>500</b>
lastzwaartepunt C	mm	400	500
<b>hefhoogte h3</b>	<b>mm</b>	<b>1560</b>	<b>1560</b>
laagste stand	h mm	90	90
hef h2	mm	1470	1470
bouwhoogte h4	mm	2030	2030
vorklengte l	mm	800	1000
draagbreedte	mm	160 - 690	160 - 690
vorkbreedte n	mm	60	70
lengte L	mm	1500	1500
breedte B	mm	725	725
draaicirkel W	a mm	1075	1075
zwenkwielen	ø × breedte mm	150 × 40	150 × 40
vorkwielen	ø × breedte mm	80 × 47	80 × 47
hef / omdraaiing	mm	40	22
gewicht	kg	140	146
bestelnr.		523-1021	523-1022
prijs		1.096,-	1.201,-

# Hydraulische hef wagens

**TAUROLIFTER®**  
HUBGERÄTE + HEBGERÄTE

bestelnr. 525-1000

€ **926,-**



525-1000

525-1011

525-1001

525-1010

laadplatform  
tegen meerprijs



## Hydraulische hef wagens

- gemaakt van een solide gelaste staalconstructie
- voor licht werken met pallets en containers
- normale bediening zoals bij een palletwagen via de dissel
- drievoudige functionele hendel „heffen - neutraal - dalen“  
extra voetpedaal voor heffen zonder last
- wielen met polyurethaanbanden, beide zwenkwielen met rem
- hoogwaardige poedercoating in geel en zwart

\*\*\* Direct zeer leuke kortingen! - 25.000+ artikelen! - Tel: +31 (0)26-3633688

hefhoogte/draagverm.		1000/500	1600/500	1600/1000	2500/1000
<b>draagvermogen</b>	<b>kg</b>	<b>500</b>	<b>500</b>	<b>1000</b>	<b>1000</b>
lastzwaartepunt C	mm	600	600	600	600
<b>hefhoogte h3</b>	<b>mm</b>	<b>1000</b>	<b>1600</b>	<b>1600</b>	<b>2500</b>
laagste stand	h mm	90	90	90	90
heffing	h2 mm	910	1510	1510	2410
bouwhoogte h4	mm	1490	2080	2080	1838/2925
vorklengte l	mm	1150	1150	1150	1150
draagbreedte	mm	550	550	550	580
vorkbreedte n	mm	170	170	170	170
vorkdikte S1	mm	61	61	61	61
lengte L	mm	1705	1705	1705	1705
breedte B	mm	755	755	755	860
draaicirkel W	a mm	1380	1380	1380	1380
gangbreedte min.	Ast mm	1945	1945	1945	1945
wielafstand Y	mm	1240	1240	1240	1240
zwenkwielen ø × breedte	mm	150 × 40	150 × 40	150 × 40	150 × 40
tandem-vorkwielen ø × breedte	mm	82 × 60	82 × 60	82 × 60	82 × 60
hef / pompbeweging	mm	25	25	25	25
gewicht	kg	185	205	210	286
bestelnr.		525-1000	525-1001	525-1010	525-1011
prijs		<b>926,-</b>	<b>962,-</b>	<b>1.078,-</b>	<b>1.484,-</b>
<b>accessoires:</b>					
<b>laadplatform</b>		48-5250 <b>115,-</b>	48-5250 <b>115,-</b>	48-5250 <b>115,-</b>	48-5251 <b>138,-</b>

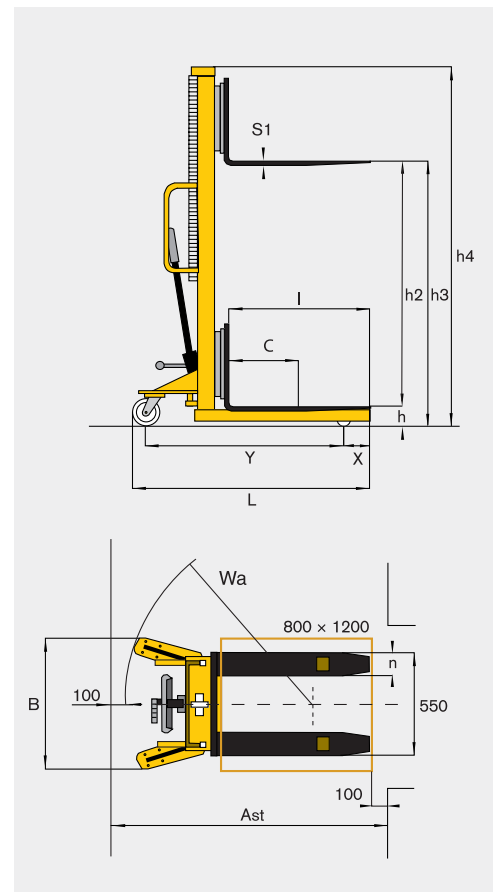

platform 950 x 600 mm  
 bestelnr. 542-1000

€ **625,-**



platform 1150 x 750 mm  
 bestelnr. 542-1000

€ **706,-**



\*\*\* Direct zeer leuke kortingen! - 25.000+ artikelen! - Tel: +31 (0)26-3633688

#### Schaar-heftafelwagen met spindel

Zeer robuuste en onderhoudsarme staalconstructie met enkele schaar. Oppervlakte met poedercoating. Geen olievlies door spindelheftechnologie. Nauwkeurige aanpassing van de ergonomische werkhoogte met handslinger. Afneembare slinger voor probleemloos werken met de heftafel. De schaarheftafel blijft ook bij langer gebruik op de exacte werkhoogte - geen aanpassing van de werkhoogte.

- gefabriceerd als robuuste, duurzame gelaste stalen constructie
- st andoord overbelastingsbeveiliging
- platform leverbaar in B 950 x L 600 mm en B 1150 x L 750 mm
- werkplaatsbeveiliging dankzij voetbescherming
- hoogwaardige wieluitrusting: 2 zwenkwieien met vastzetter en 2 bokwielen, wiel-ø 125 mm van polyurethaan (PU)
- oppervlakte met poedercoating
- kleuren RAL 5015 hemelsblauw, RAL 1003 signaalgeel
- draagvermogen 300 kg bij gelijkmatig verdeelde belasting
- spindelomwentelingen tot max. hefhoogte 75 mm

**TAUROLIFTER**<sup>®</sup>  
 HUBGERÄTE + HEBEGERÄTE



platform L x B mm	950 x 600	1150 x 750
draagvermogen kg	300	300
hefbereik mm	410-1050	410-1050
spindelomwentelingen tot max. hoogte	75	75
wieluitvoering	Polyurethan	Polyurethan
wiel-ø mm	125	125
gewicht kg	70	77
lengte met zwengel mm	1150	1300
lengte zwengel mm	1050	1200
breedte mm	600	750



zwenkwieien met vastzeters, wiel-ø 125 mm



bokwielen van polyurethaan incl. voetbescherming

# Schaar-heftafelwagens

## Schaar-heftafelwagens

- heftafelwagens voor transporten binnen, transport van lasten tot 800 kg
- pompbeweging door middel van voetbeugel, dalen door middel van handgreep
- standaard met hoogwaardige polyurethaanbanden: 2 zwenkwielen met vastzetters alsmede 2 bokwielen
- lak: geel en zwart

bestelnr. 525-1020

€ **347,-**



**Seriematige kniebescherming voorkomt verwondingen bij het dalen!**

**TAUROLIFTER®**  
HUBGERÄTE + HEBGERÄTE



bestelnr. 501-1010

€ **556,-**



bestelnr. 501-1012

€ **614,-**

\*\*\* Direct zeer leuke kortingen! - 25.000+ artikelen! - Tel: +31 (0)26-3633688

Uitvoering		enkelscharend 150 kg	enkelscharend 300 kg	enkelscharend 500 kg	enkelscharend 800 kg	dubbelscharend 350 kg
<b>platform</b>	<b>L x B mm</b>	<b>750 x 450</b>	<b>850 x 500</b>	<b>850 x 500</b>	<b>1000 x 510</b>	<b>910 x 500</b>
<b>draagvermogen</b>	<b>kg</b>	150	300	500	800	350
laagste stand	mm	225	340	340	420	350
maximum hoogte	mm	740	900	900	1000	1300
aantal pedaalslag max.		25	32	45	70	60
gewicht	kg	44	82	87	115	105
bestelnr.		525-1020	501-1009	501-1011	501-1012	501-1010
prijs		<b>347,-</b>	<b>474,-</b>	<b>532,-</b>	<b>614,-</b>	<b>556,-</b>

## Schaar-heftafelwagen van roestvrij staal

Ideaal voor inzet bij een farmaceutische, chemische of levensmiddelenindustrie met hoge hygiëne eisen

- frame, scharen, duwbeugel en platform van roestvrij staal, pomp- en draaddelen verzinkt
- pompbeweging door middel van een voetbeugel, traploos dalen via een fijngevoelige handgreep aan de duwbeugel
- 2 zwenk- en 2 bokwielen van polyamide, een zwenkwiel met vastzetter



bestelnr. 512-2001

€ **5.208,-**

**Bishamon**

\*\*\* Direct zeer leuke kortingen! - 25.000+ artikelen! Tel: +31 (0)26-3633688



bestelnr. 512-2000

€ **3.700,-**



bestelnr. 512-2002

€ **7.528,-**

Uitvoering		draagvermogen 100 kg	draagvermogen 200 kg	draagvermogen 500 kg
<b>platform</b>	<b>L × B × H mm</b>	<b>700 × 450 × 40</b>	<b>815 × 500 × 40</b>	<b>1010 × 520 × 40</b>
hoogte totaal	mm	860	1000	1035
laagste stand	mm	213	288	438
maximum hoogte	mm	750	880	1020
aantal pedaalslag max.		< 15	< 25	< 50
wielen ø × breedte	mm	100 × 25	100 × 25	150 × 25
gewicht	kg	33	69	112
bestelnr.		512-2000	512-2001	512-2002
prijs		<b>3.700,-</b>	<b>5.208,-</b>	<b>7.528,-</b>

# RasterPlan zichtbakken

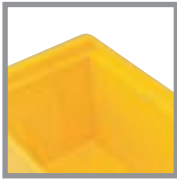

Binnenwanden zijn glad uitgevoerd en daardoor probleemloos te reinigen.

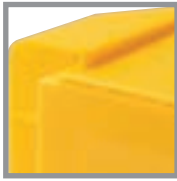

Bodem uitgevoerd met versterkte stapelranden.



Bodem geschikt voor gebruik op rollenbanen en transportbanden.



Achterzijde van de bakken is voorzien van een speciale hoek-lijst waardoor deze bakken aan de sleuvenpanelen kunnen worden opgehangen. (type 5-8)



Bakken 1 - 4 zijn aan de achterzijde voorzien van een stevige 20 mm komgreep.



Alle zichtbakken zijn stapelbaar



## Zichtbakken, polyethyleen

Direct zeer leuke kortingen: - 25.000+ artikelen! Tel: +31 (0)26 5653888

type	1	2	3	4	5	6	7	8
L x B x H mm	500 x 300 x 250	500 x 300 x 290	350 x 200 x 200	350 x 200 x 150	290 x 140 x 130	230 x 140 x 130	180 x 105 x 75	85 x 115 x 45
blauw	505-1085	505-1080	505-1027	505-1030	505-1003	505-1002	505-1001	505-1000
rood	505-1086	505-1081	505-1028	505-1031	505-1050	505-1052	505-1054	505-1056
geel	505-1083	505-1084	505-1029	505-1032	505-1051	505-1053	505-1055	505-1057
prijs	<b>19,00</b>	<b>14,70</b>	<b>10,30</b>	<b>7,10</b>	<b>5,30</b>	<b>3,60</b>	<b>1,90</b>	<b>0,99</b>



### Transparante deksel

van 2 mm polystyrol, passend voor type 1 - 7.



### Verdeelschot, verzinkt

voor type 2 - 4. Voor onderverdeling in lengterichting.



### Etiketten

van wit papier of transparante folie, verpakkingseenheid met 30 stuks



### Draagbeugel

voor type 1 - 4, ook achteraf aan te brengen.

## Accessoires voor zichtbakken

voor type	1	2	3	4	5	6	7	8
etiketten wit prijs per VE	505-1308 <b>10,00</b>	505-1308 <b>10,00</b>	505-1310 <b>9,00</b>	505-1310 <b>9,00</b>	505-1312 <b>7,00</b>	505-1312 <b>7,00</b>	505-1314 <b>7,00</b>	505-1316 <b>7,00</b>
etiketten, folie prijs per VE	505-1309 <b>10,00</b>	505-1309 <b>10,00</b>	505-1311 <b>9,00</b>	505-1311 <b>9,00</b>	505-1313 <b>7,00</b>	505-1313 <b>7,00</b>	505-1315 <b>7,00</b>	505-1317 <b>7,00</b>
deksel, transp. prijs	505-1082 <b>11,00</b>	505-1082 <b>11,00</b>	505-1048 <b>5,60</b>	505-1048 <b>5,60</b>	505-1049 <b>3,70</b>	505-1058 <b>2,80</b>	505-1059 <b>2,00</b>	---
draagbeugel prijs	505-1087 <b>2,40</b>	505-1087 <b>2,40</b>	505-1089 <b>2,20</b>	505-1089 <b>2,20</b>	---	---	---	---
verdeelschot prijs	505-1100 <b>13,90</b>	505-1101 <b>13,90</b>	505-1102 <b>11,30</b>	505-1103 <b>10,70</b>	---	---	---	---

- stabiele, gelaste staalconstructie uit vierkante buis 25 mm
- naar keuze met 4 rechte legborden of 2 rechte en 2 schuine legborden
- legborden allen rondom voorzien van opstaande rand
- afmetingen geschikt voor opname van RasterPlan zichtbakken type 2
- kunststofcoating, RAL 5010 gentiaanblauw
- uitgerust met 2 bokwielen en 2 zwenkwielen, ø 125 mm, TPE-banden
- zwenkwielen met vastzetters volgens EN 1757-3
- uitvoering met 4 zwenkwielen tegen meerprijs!

**draagvermogen  
per legbord  
80 kg**



Type 20  
zonder bakken



Type 13  
zonder bakken

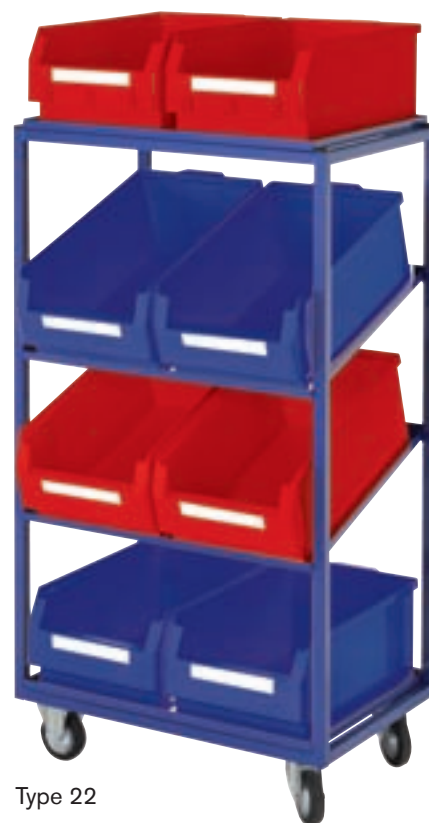

Type 22

\*\*\* Direct zeer leuke kortingen! - 25.000+ artikelen! - Tel: +31 (0)26-3633688

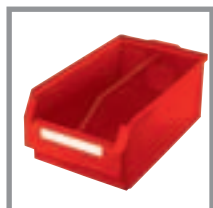

### RasterPlan zichtbakken

L x B: 500 x 300 mm  
type 1: H 250 mm hoog  
type 2: H 200 mm hoog

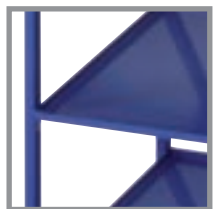

### Legborden

met afrolrand



Type 12

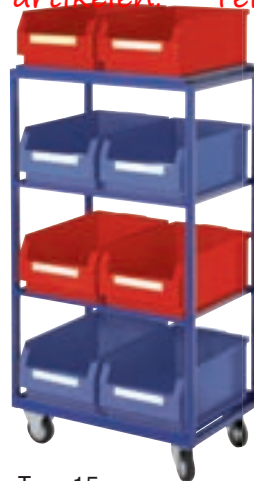

Type 15



Type 18

H x B x D mm	948 x 383 x 485				1340 x 700 x 485				1340 x 1015 x 485	
<b>met 4 rechte legborden</b>										
type	10	11	12	13	14	15	16	17	18	
legborden	3	3	3	4	4	4	4	4	4	
zichtbakken	---	3 x type 1	3 x type 2	---	8 x type 1	8 x type 2	---	12 x type 1	12 x type 2	
bestelnr.	10-1220	10-1221	10-1222	10-1230	10-1231	10-1232	10-1240	10-1241	10-1242	
prijs	303,-	345,-	335,-	335,-	461,-	440,-	387,-	587,-	545,-	
<b>met 2 rechte en 2 schuine legborden</b>										
type	---	---	---	20	21	22	23	24	25	
legborden	---	---	---	2 / 2	2 / 2	2 / 2	2 / 2	2 / 2	2 / 2	
zichtbakken	---	---	---	---	8 x type 1	8 x type 2	---	12 x type 1	12 x type 2	
bestelnr.	---	---	---	10-1250	10-1251	10-1252	10-1260	10-1261	10-1262	
prijs	---	---	---	335,-	461,-	440,-	387,-	587,-	545,-	

# Combi-stapelkragen

## Combi-stapelkragen

deze combi-stapelkragen in 300 mm breedte hebben veel minder plaats nodig als ze leeg zijn dan de traditionele Eurokragen.

- 4 verschillende hoogtes
- in elkaar gestapeld geeft voor maximaal 80% meer opslagcapaciteit
- gemaakt van polypropyleen (PP)
- st andoordkleur blauw  
**andere kleuren op aanvraag**

**TAUROTRADE®**  
BETRIEBSRICHTINGEN



**Tot 80% meer opslagcapaciteit in lege conditie dan traditionele Eurokragen!**

	kratten H mm	buiten L x B mm	binnen L x B x H mm	inhoud liter	VE	bestelnr.	prijs	VE	bestelnr.	prijs
1	110	490 x 300	436 x 258 x 100	13,3	1 stuk	543-1000	19,60	5 stuk	543-1006	49,-
2	160	490 x 300	426 x 249 x 150	19,0	1 stuk	543-1001	20,80	5 stuk	543-1007	56,-
3	210	490 x 300	426 x 249 x 205	25,0	1 stuk	543-1002	21,90	5 stuk	543-1008	60,-
4	260	490 x 300	407 x 230 x 250	29,5	1 stuk	543-1003	24,20	5 stuk	543-1009	68,-

\*\*\* Direct overleuke kortingen! 25000+ artikelen! Tel: +31 (0)26 3633088



### deksel transparant

VE 1 st. bestelnr. 543-1013 € 19,-  
VE 5 st. bestelnr. 543-1005 € 44,-



### deksel blauw

VE 1 st. bestelnr. 543-1014 € 17,-  
VE 5 st. bestelnr. 543-1004 € 41,-



### zelfklevende adreshoes

Set met 10 stuks  
200 x 75/90 mm  
zelfklevende adres-  
hoes eenvoudig  
aan te brengen op de krat  
bestelnr. 543-1012  
€ 49,-

### hoogteverschil



combi-stapelkragen



traditionele  
transport-stapelkragen

met schuifplaat  
op aanvraag!







## PickPack-cart

### Magazijnwagens met combi-transportkragen

deze transportwagens met de praktische kragen zijn optimaal geschikt voor gebruik als kanban- en als een logistieke wagen.

- wagens in roestvrij stalen uitvoering op aanvraag
- krasbestendige plastic coating RAL 5010, gentiaanblauw
- 2 zwenk- en 2 bokwielen ø 125 mm, TPE-banden
- zwenkwielen met vastzetters vlgs. EN 1757-3
- uitvoering met 4 zwenkwielen tegen meerprijs
- totaal draagvermogen 300 kg

#### model 1

H 1210 × B 1120 × D 590 mm  
18 kragen H 110 mm

#### a) met multiplexplaat

bestelnr. 121-1017

€ 1.261,-

#### b) zonder multiplexplaat

bestelnr. 121-1018

€ 1.224,-



#### model 2

H 1505 × B 1120 × D 590 mm  
18 kragen H 160 mm

bestelnr. 121-1014

€ 1.257,-

## PickPack-cart

\*\*\* Direct zeer leuke kortingen! - 25.000+ artikelen! - Tel: +31 (0)26-3633688

het PickPack-wagen systeem  
gemakkelijker gaat het niet!



#### model 3

H 1805 × B 1120 × D 590 mm  
12 kragen H 210 mm  
5 kragen H 260 mm

bestelnr. 121-1013

€ 1.263,-



stompe rand,  
boven



stompe rand,  
hieronder



#### model 4

H 1805 × B 1120 × D 590 mm  
18 kragen H 210 mm

bestelnr. 121-1012

€ 1.283,-



**model 5**

H 1805 x B 1120 x D 590 mm  
 5 legborden  
 6 kratten H 210 mm  
 4 kratten H 260 mm  
 1 gatenwand, RAL 7035  
 1 documenthouder DIN A4, RAL 7035

bestelnr. 121-1019

€ **1.269,-**

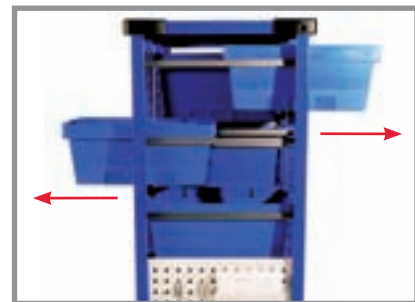

**combi-stapelkragen  
 aan beide zijden uittrekbaar**

\*\*\* Direct zeer leuke kortingen! - 25.000+ artikelen! - Tel: +31 (0)26-3633688

**PickPack-cart**



**model 6**

H 1505 x B 1120 x D 590 mm  
 18 kratten H 160 mm  
 1 gatenwand, RAL 7035

bestelnr. 121-1020

€ **1.287,-**



**model 7**

H 1505 x B 1120 x D 590 mm  
 8 kratten H 110 mm  
 6 kratten H 160 mm  
 4 kratten H 260 mm

bestelnr. 121-1016

€ **1.257,-**

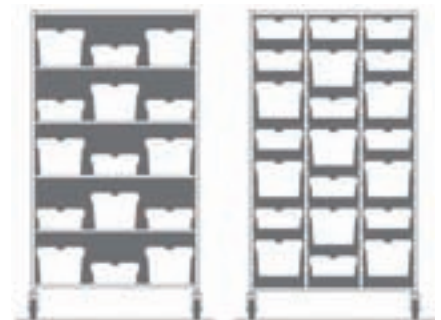

de PickPack-wagen biedt door zijn flexibele indeling van de rails meer plaats als een wagen met stellinglegborden



**PickPack-cart  
transportwagen, leeg**

- krasbestendige plastic coating  
RAL 5010, gentiaanblauw
- incl. 2 zwenk- en 2 bokwielen ø 125 mm,  
TP E-banden



**H 1210**  
B 1120 x D 590 mm  
bestelnr. 121-1000  
€ **782,-**



**H 1505**  
B 1120 x D 590 mm  
bestelnr. 121-1001  
€ **793,-**



**H 1805**  
B 1120 x D 590 mm  
bestelnr. 121-1002  
€ **803,-**

**PickPack-cart**

kratten H x L x B mm	bestelnr.
110 x 490 x 300	543-1006
160 x 490 x 300	543-1001
210 x 490 x 300	543-1002
260 x 490 x 300	543-1003

\*\*\* Direct zeer leuke kortingen! - 25.000+ artikelen! - Tel: +31 (0)26-3633688

accessoires voor de transportwagen			bestelnr.	prijs
1	2 strips voor de krat	verzinkt	121-1003	16,-
2	afdekplaat	multiplex	121-1006	37,-
3	ophangstang	RAL 7035	121-1010	21,-
4	legbord	RAL 7035	121-1011	29,-
5	4 zwenkwielen, ø125 mm	TPE	44	13,-

**speciale accessoires**  
aub voor de montage opletten op: L = zwenkwielzijde B = bokwielzijde

speciale accessoires voor de transportwagen				bestelnr.	bestelnr.	prijs
A	zijwand	RAL 7035	529 x 422 mm	121-1005 L	121-1005 B	26,-
B	gatenwand	RAL 7035	529 x 322 mm	121-1004 L	121-1004 B	16,-
C	documenthouder DIN A4	RAL 7035	230 x 230 mm	121-1009 L	121-1009 B	17,-
D	klembord DIN A4 met zijwand	RAL 7035	529 x 422 mm	121-1008 L	121-1008 B	39,-
E	klembord klein met zijwand	RAL 7035	529 x 322 mm	121-1007 L	121-1007 B	35,-

voor meer omvangrijke RasterPlan accessoires, zie pagina 147

# Transport-stapelkragen

**TAUROTRADE®**  
BETRIEBSRICHTINGEN

Deze Euronormbakken zijn verkrijgbaar in afmetingen die zijn afgestemd op de afmetingen van een europallet.

- 11 groten in 3 kleuren leverbaar
- materiaal polypropyleen
- door aangebrachte versterkingen zeer stabiel
- gladde binnenwanden, dus eenvoudig te reinigen
- geschikt voor levensmiddelen
- bestand tegen zuren en logen
- bestand tegen temperaturen van -40 °C tot +90 °C
- ideale loop over transportsystemen en rollenbanen
- geschikt voor automatische bedieningssystemen
- hoogte 120 mm zonder greepopening



## Euronormbakken

LxB mm	300 x 200		400 x 300		600 x 400					800 x 600	
h mm	120	120	180	220	120	180	220	320	420	220	320
inh. Liter	4,6	10	15	20	20	30	40	60	80	90	132
blauw	505-1321	505-1070	505-1170	505-1072	505-1074	505-1172	505-1076	505-1174	505-1176	505-1324	505-1326
rood	505-1322	505-1071	505-1171	505-1073	505-1075	505-1173	505-1077	505-1175	505-1177	---	---
grijs	505-1323	505-1332	505-1333	505-1334	505-1335	505-1336	505-1337	505-1338	505-1339	505-1325	505-1327
prijs	7,50	12,60	14,50	16,80	19,60	22,50	26,10	30,-	41,20	56,-	68,-

\*\*\* Direct zeer leuke kortingen! - 25.000+ artikelen! - Tel: +31 (0)26-3633688

deksel	accessoires				L x B: 600 x 400 mm		L x B: 800 x 600 mm		
uitvoering mm	300 x 200	300 x 400	400 x 600	800 x 600	transportroller	rood	blauw	rood	blauw
deksel zwart	543-1030 5,20	543-1031 9,20	543-1032 13,80	543-1033 34,-	draagverm. 250 kg 4 zwenkwielen 100 mm	522-1003 57,-	522-1004 57,-	532-1003 68,-	532-1002 68,-
deksel met scharnier	505-1330 7,60	505-1331 9,20	505-1069 13,80	---	etikettenhouder uit veerstaal	505-1088 2,30		505-1088 2,30	





10-1270

10-1280

- degelijke gelaste stalen constructie
- H x B x D: 1340 x 860 x 605 mm
- legborden met rand
- schuine legborden voor bakken tot 220 mm hoogte
- kunststofcoating in RAL 5010, gentiaanblauw
- met 2 zwenk- en 2 bokwielen, ø 125 mm, TPE-banden
- zwenkwielen met vastzetters volgens EN 1757-3
- uitvoering met 4 zwenkwielen tegen meerprijs!

geschikt voor bakken L 600 x B 400 mm



10-1271

10-1281

**draagvermogen  
per legbord  
80 kg**

\*\*\* Direct zeer leuke kortingen! - 25.000+ artikelen! - Tel: +31 (0)26-3633688

bakken L 600 x B 400 mm		Transportwagen met rechte legborden				Transportwagen met schuine legborden			
legborden		4 rechte legborden				2 rechte en 2 schuine legborden			
bakken 120 mm hoog	---	6	4	2	---	6	4	2	
bakken 220 mm hoog	---	2	4	6	---	2	4	6	
bestelnr.	10-1270	10-1271	10-1272	10-1273	10-1280	10-1281	10-1282	10-1283	
prijs	<b>398,-</b>	<b>545,-</b>	<b>562,-</b>	<b>572,-</b>	<b>398,-</b>	<b>545,-</b>	<b>562,-</b>	<b>572,-</b>	



10-1272

10-1282



10-1273

10-1283

## Rollers voor kunststof kratten

### Rollers uit hoekstaal

- draagvermogen 350 kg
- uit hoekstaal 35 × 35 × 4 mm
- wieluitvoering: 4 zwenkwielen met kogellagers, ø 125 mm met TPE-banden op kunststofvelg  
2 zwenkwielen met totaalvastzeters
- lak: poedercoating, standaard in RAL 5010, gentiaanblauw



levering zonder kratten!



**voor 1 kunststof krat, 600 × 400 mm**  
binnenmaat 610 × 410 mm

bestelnr. 10-1095  
€ **92,-**

**voor 2 kunststof kratten, 600 × 400 mm**  
binnenmaat 810 × 610 mm

bestelnr. 10-1096  
€ **115,-**

speciaal-uitvoeringen op aanvraag!

**TAUROTRADE®**  
BETRIEBSRICHTUNGEN



\*\*\* Direct zeer leuke kortingen! - 25.000+ artikelen! - Tel: +31 (0)26-3633688

### Transportroller uit HDPE-kunststof

- draagvermogen 300 kg bij gelijkmatig verdeelde last
- wielen van thermoplastisch rubber, ø 100 mm, keuze uit 4 zwenkwielen of 2 zwenk- en 2 bokwielen
- ongemonteerde levering, eenvoudige montage van de wielen met schroefplaten en 16 schroeven
- uitvoeringen in 610 × 410 mm en 810 × 610 mm, in de kleuren vuurrood, RAL 3000 of lichtblauw, RAL 501

uitvoering	vuurrood	lichtblauw	prijs
610 × 410 mm, 4 zwenkwielen	532-1000	532-1001	<b>57,-</b>
610 × 410 mm, 2 zwenk-, 2 bokwielen	532-1004	532-1005	<b>55,-</b>
810 × 610 mm, 4 zwenkwielen	532-1003	532-1002	<b>68,-</b>
810 × 610 mm, 2 zwenk-, 2 bokwielen	532-1007	532-1006	<b>66,-</b>

### rollers uit duurzaam ABS-kunststof

- draagvermogen 250 kg, gelijkmatig verdeeld
- binnenmaat: 607 × 407 mm
- wieluitvoering: 4 zwenkwielen, kogelgelagerd, ø 100 mm met streepvrije rubberbanden op kunststofvelg



uitvoering	bestelnr.	prijs
kunststof frame in blauw	522-1004	<b>57,-</b>
kunststof frame in rood	522-1003	<b>57,-</b>
kunststof frame in geel	522-1002	<b>57,-</b>
kunststof frame in groen	522-1000	<b>57,-</b>
kunststof frame in oranje	522-1001	<b>57,-</b>



## TAUOTRADE®

BETRIEBSRICHTUNGEN



### Kunststof tafelwagen met opvanglegborden

bestand tegen zuren, alcohol en oliën,  
hittebestendig tot 135 °C

L x B x H: 785 x 480 x 875 mm

maten opvanglegbord: 650 x 420 x 95 mm

draagvermogen 250 kg

bestelnr. 512-1310

€ 168,-

### Tafelwagen

met 3 opvanglegborden, 840 x 450 mm  
draagvermogen 250 kg

bestelnr. 101-1101

€ 282,-



\*\*\* Direct zeer leuke kortingen! - 25.000+ artikelen! - Tel: +31 (0)26-3633688



### Tafelwagen

met 2 opvanglegborden, 840 x 450 mm  
draagvermogen 250 kg

bestelnr. 101-1100

€ 240,-

### Tafelwagen met 2 of 3 opvanglegborden

- TAUOFLEX montagewagen
  - compacte aanlevering, eenvoudig te monteren
  - draagvermogen max. 250 kg
  - 2 of 3 opvanglegborden 840 x 450 mm met 40 mm hoge rand
  - 2 zwenkwielen en 2 bokwheels met grijze TPE-banden op kunststof velgen, wiel ø 125 mm, wielnaaf met kogellagers, zwenkwheels met vastzetters conform EN 1757-3
  - poedercoating in RAL 5010, gentiaanblauw en RAL 7016, antracietgrijs
- andere RAL-kleuren mogelijk tegen een meerprijs van slechts 10%**

**TAUOFLEX®**  
FLEXIBLE TRANSPORTGERÄTE



# Stortgoedwagens



Gelaste stalen constructie voor lange levensduur met kiepbare bak van staalplaat, ook leverbaar in waterdichte uitvoering. Bij de 600 liter wagens versteviging boven van stalen buis.

Het dragende frame bestaat uit u-vormige stalen profielen, de inrijbeugels zijn van gesloten, holle stalen profielen 120 x 60 x 3 mm of 160 x 90 x 4,5 mm.

#### de wielen:

assen: 25 mm ø  
 aswielen: 250 mm ø  
 zwenkwieken: 200 mm ø  
 alle wielen met massief rubberen banden

#### lak:

milieuvriendelijke poedercoating, standaard in gentiaanblauw, RAL 5010  
 9 andere kleuren zonder meerprijs



### Geen zelfkipper!

\*\*\* Direct zeer leuke kortingen! - 25.000+ artikelen! - Tel: +31 (0)26-3633688



#### grote solide aswielen

met verschroefde stalen velgen  
 wiel-ø 250 mm, wielbreedte 60 mm  
 voor assen 25 mm ø



#### gesmede valbeveiliging

voorkomt onbedoeld leegkiepen van de stalen bak



#### inrijbeugels in twee maten

binnenmaat 114 x 54 mm  
 of 150 x 80 mm

rem op zwenkwiel inclusief voor veilig parkeren, niet mogelijk voor uitvoering 250 liter type B door plaatsgebrek!



#### veiligheidsketting

verhindert het afglijden van de wagen bij onbedoelde kanteling van de heftruckmast  
 totale lengte: ca. 1000 mm

#### maten van de inrijbeugels:

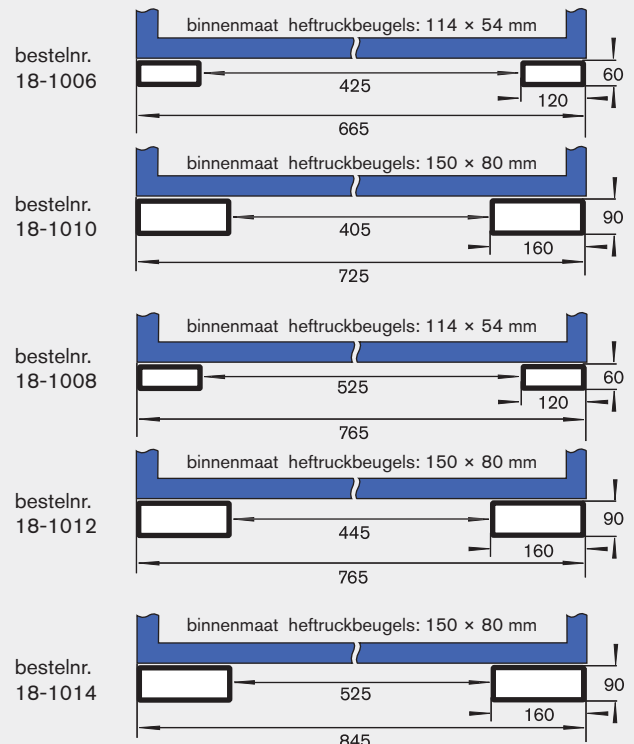





speciale maten  
op aanvraag!



\*\*\* Direct zeer leuke kortingen! - 25.000+ artikelen! - Tel: +31 (0)26-3633688

meerprijzen voor accessoires			
inhoud liter	accessoires	bestelnr.	meerprijs
250	zeefbodem en kraan R ¾	89 S 25	125,-
400	zeefbodem en kraan R ¾	89 S 40	135,-
600	zeefbodem en kraan R 1	89 S 60	156,-
250	klapdeksel, verzinkt	18-1017	125,-
400	klapdeksel, verzinkt	18-1018	146,-
600	klapdeksel, verzinkt	18-1019	167,-
veiligheidsketting, lengte 1000 mm		18-1016	62,-

### zeefbodem met kogelkraan:

de waterdichte uitvoeringen leveren wij desgewenst met een geschroefde, doorlopende zeefbodem, de afstand tot de onderste bodem bedraagt ca. 100 mm, een kogelkraan dient voor het aftappen van verzamelde vloeistoffen!

**ROTAURO®**  
TRANSPORTGERÄTE



### stationaire uitvoeringen:

bak inhoud in liters	buitenmaten in mm				binnenmaten in mm				uit-voering	met inrijbeugels			
	lengte	breedte	hoogte A / B	stortrand A / B	lengte boven	lengte onder	breedte	hoogte		type A		type B	
									bestelnr.	prijs	bestelnr.	prijs	
250	1140	665	725/755	635/665	520	545	570	595	normaal	18-1100	408,-	18-1104	461,-
	1140	665	725/755	635/665	520	545	570	595	waterdicht	18-1101	429,-	18-1105	482,-
400	1330	765	722/752	622/652	607	712	670	603	normaal	18-1102	471,-	18-1106	513,-
	1330	765	722/752	622/652	607	712	670	603	waterdicht	18-1103	503,-	18-1107	545,-
600	1540	845	-----/900	-----/780	700	775	750	750	normaal	----	----	18-1108	650,-
	1540	845	-----/900	-----/780	700	775	750	750	waterdicht	----	----	18-1109	692,-

### verrijdbare uitvoeringen: (rem voor zwenkwiel inclusief, voor alle maten behalve 250-liter-uitvoering type B)

bak inhoud in liters	buitenmaten in mm				binnenmaten in mm				uit-voering	zonder inrijbeugels		met inrijbeugels			
	lengte	breedte	hoogte	hoogte stortrand	lengte boven	lengte onder	breedte	hoogte		bestelnr.	prijs	type A		type B	
									bestelnr.	prijs	bestelnr.	prijs	bestelnr.	prijs	
250	1140	815	933	855	520	545	570	595	normaal	18-1000	408,-	18-1006	492,-	18-1010	524,-
	1140	815	933	855	520	545	570	595	waterdicht	18-1001	429,-	18-1007	513,-	18-1011	545,-
400	1330	925	942	842	607	712	670	603	normaal	18-1002	471,-	18-1008	534,-	18-1012	566,-
	1330	925	942	842	607	712	670	603	waterdicht	18-1003	503,-	18-1009	566,-	18-1013	597,-
600	1540	1000	1090	970	700	775	750	750	normaal	18-1004	576,-	----	----	18-1014	692,-
	1540	1000	1090	970	700	775	750	750	waterdicht	18-1005	618,-	----	----	18-1015	734,-

# Gasflessenwagens



## gasflessenwagen serie 14

ter opname van 1 fles  
gelaste stalen constructie met een steekplaat uit staalblik; de fles wordt met een ketting gezekerd  
wielen met kogellagers, TPE-banden, wiel-ø 160 mm

De extra compacte bouwwijze maakt het mogelijk de wagen met de gasfles volledig in een veiligheidskast te plaatsen.  
L x B x H: 335 x 315 x 1290 mm

lak: poedercoating, RAL 5010, 9 andere kleuren zonder meerprijs!

bestelnr. 16-3010

€ 188,-



**ROTAURO**<sup>®</sup>  
TRANSPORTGERÄTE

10

10  
jaar  
kwaliteitsgarantie

**Opmerking: deze wagens zijn niet inzetbaar als laskarren volgens de Nederlandse wetgeving**

\*\*\* Direct zeer leuke kortingen! - 25.000+ artikelen! - Tel: +31 (0)26-3633688



## gasflessenwagen serie 10

ter opname van 1 fles  
gelaste stalen constructie met een steekplaat uit staalblik; de fles wordt met een ketting gezekerd  
wielen met rollagers, mass.rubb. of lucht  
breedte totaal: 480 mm

lak: poedercoating, RAL 5010, 9 andere kleuren zonder meerprijs!



## gasflessenwagen serie 13

ter opname van 2 flessen  
gelaste stalen constructie met een steekplaat uit staalblik; de flessen worden met een ketting gezekerd  
wielen met rollagers, mass.rubb. of lucht  
breedte totaal: 730 mm

lak: poedercoating, RAL 5010, 9 andere kleuren zonder meerprijs!



## gasflessenwagen serie 12

ter opname van 2 flessen. gelaste stalen constructie met een steekplaat uit staalblik; standaard met gereedschapsbak, stootvoeten en lasdraadkoker  
wielen met rollagers, mass.rubb. of lucht  
breedte totaal: 730 mm

lak: poedercoating, RAL 5010, 9 andere kleuren zonder meerprijs!

wielen wiel-ø x breedte mm	bestelnr.	prijs
mass. rubb. 250 x 60	16-3000	125,-
lucht 260 x 85	16-3001	125,-

wielen wiel-ø x breedte mm	bestelnr.	prijs
mass. rubb. 400 x 60	16-3002	261,-
lucht 400 x 100	16-3003	261,-

wielen wiel-ø x breedte mm	bestelnr.	prijs
mass. rubb. 400 x 80	16-3004	303,-
lucht 400 x 100	16-3005	303,-

# Kiepwagens voor vaten



TAUOSTARK

## uitvoering met hefboom



**ROTAURO**<sup>®</sup>  
TRANSPORTGERÄTE



**10**  
jaar  
kwaliteitsgarantie



### technische pluspunten:

- degelijke en duurzame gelaste stalen constructie
- dragende delen van vierkante buis
- opbouw van rechthoekige buis
- hefboom van sterke buis, ø 34 mm
- draagwielen van polyamide ø 50 mm
- zwenkwielen en aswielen van polyamide, in hoge mate bestand tegen olie en vet
- totale blokkering op beide zwenkwielen
- alle wielen ø 125 mm

voor vaten	lengte vatenbok / totaal	breedte mm	hoogte mm	aftap- hoogte	zonder opvangbak bestelnr.	met opvangbak bestelnr.	zonder opvangbak prijs	met opvangbak prijs
50 - 60 liter	720 / 1710	510	625	ca. 520	16-5001	16-5002	251,-	303,-
200 liter	1010 / 2005	555	625	ca. 550	16-5003	16-5004	261,-	314,-

\*\*\* Direct zeer leuke kortingen! - 25.000+ artikelen! - Tel: +31 (0)26-3633688

## uitvoering met duwbeugel



vat 200 liter

vat-ø: 570 mm  
lengte: 880 mm

opvangbak  
van kunststof,  
uitschuifbaar



vat 50-60 liter

vat-ø: 360 mm  
lengte: 600 mm



voor vaten	lengte mm	breedte mm	hoogte mm	aftap- hoogte	zonder opvangbak bestelnr.	met opvangbak bestelnr.	zonder opvangbak prijs	met opvangbak prijs
50 - 60 liter	950	510	950	ca. 520	16-5005	16-5006	272,-	324,-
200 liter	1075	555	910	ca. 550	16-5007	16-5008	282,-	335,-

# Vatenwagens



\*\*\* Direct zeer leuke kortingen! - 25.000+ artikelen! - Tel: +31 (0)26-3633688



**ROTAURO**  
TRANSPORTGERÄTE

De vatenwagens zijn geschikt voor alle 200 liter vaten met een omlopende rand.  
Ze worden van een degelijke solide gelaste staalconstructie gemaakt.  
Via de grote handgreepbeugel kan de wagen bijzonder gemakkelijk worden vastgezet en gereden.  
De handen van de bestuurder liggen altijd veilig binnen de beugel.

Wieluitvoering:

Als wieluitvoering kunt u kiezen uit massief-rubber of luchtbanden.  
Wielnaven zijn altijd voorzien van precisiekogellagers.  
De extra ondersteuningswielen zijn altijd van massief-rubberen en de navens zijn voorzien van rollagers.

lak: poedercoating, RAL 5010,  
9 andere kleuren zonder meerprijs!



uitvoering met steunwielen

wielen	wiel-ø × breedte	standaard-uitvoering	met steunwielen
massief rubber	250 × 60 mm	90/1 282,-	90/3 335,-
luchtbanden	260 × 85 mm	90/2 293,-	90/4 345,-



## Milieukast

H x B x D: 1950 x 920 x 420 mm  
compleet met 4 legborden, 50 mm hoog,  
met gelakte legborden

### kasthuis en deuren in RAL 7035

bestelnr. 500-1154

### kasthuis in RAL 7035, deuren in RAL 1021

bestelnr. 500-1156

\*\*\* Direct zeer leuke kortingen! - 25.000+ artikelen! - Tel: +31 (0)26-3633688

€ **370,-**

### legbord met 50 mm hoge rand

uitvoeringen lichtgrijs, bestelnr. 500-1238

uitvoeringen verzinkt, bestelnr. 500-1261

€ 41,-

### legbord met 100 mm hoge rand

uitvoeringen lichtgrijs, bestelnr. 500-1239

uitvoeringen verzinkt, bestelnr. 500-1262

€ 46,-

### inlegrooster, 50 mm hoog

uitvoeringen lichtgrijs, bestelnr. 500-1240

uitvoeringen verzinkt, bestelnr. 500-1263

€ 37,-



Solide staalconstructie met hoogwaardige poedercoating, kasthuis lichtgrijs, RAL 7035, deuren naar keuze in lichtgrijs, RAL 7035 of in koolzaadgel, RAL 1021. Met 4 vloeistofdichte legborden met dichtgelaste hoeken, rand 50 mm hoog, draaglast elk 50 kg, verstelbaar in een raster van ca. 50 mm. Legborden met 100 mm hoge rand en inlegroosters als toebehoren. Deuren met 3-punts-veiligheidsvergrendeling en cilinder-greepsplot met 2 sleutels. Documentenmap voor het ter plaatse veilig bewaren van de documenten aan de binnenkant van de deur. Vierkante luchtroosters voor een optimale luchtcirculatie.

**TAUROTRADE®**  
BETRIEBSEINRICHTUNGEN

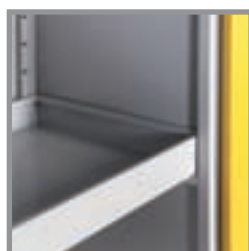

vloeistofdichte legborden met dichtgelaste hoeken, 50 of 100 mm hoge rand



inlegroosters verhinderen de vervuiling van de vaten



vierkante luchtroosters in de deuren voor optimale luchtcirculatie



documentenmap voor bijv. documenten aan de binnenzijde van de deur

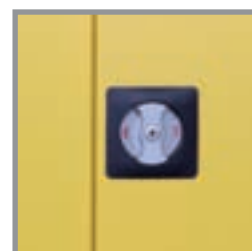

cilinder-greepsplot met 3-punts-vergrendeling incl. 2 sleutels

# Milieukasten met vaste bakken



\*\*\* Direct zeer leuke kortingen! - 25.000+ artikelen! - Tel: +31 (0)26-3633688

## Milieukasten voor een veilige opslag van door water bedreigende stoffen

- robuuste staalconstructie, poedercoating, huis in RAL 7035, lichtgrijs, deuren in RAL 5010, gentiaanblauw
- afsluitbaar middels een draagriep en veiligheidsslot
- uitneembare, dichtgelaste bakken elk een opvangvolume van 20 liter, draagvermogen 45 kg bij een gelijkmatig verdeelde last, verstelbaar in een raster van 25 mm
- bodemopvangbakken met 30 liter opvangvolume, 1200 mm brede uitvoering met 39 liter opvangvolume
- is voorbereid op een aansluiting met een technische ontluchting (NW 75)

**TAUROTRADE®**  
BETRIEBSEINRICHTUNGEN

Inlegroosters verhinderen de vervuiling van de vaten en behouden de volledige opvangvolume van de bakken.

passenden inlegroosters en extra bakken als toebehoren



uitvoering		1 deur	2 deuren	1 deur	2 deuren	2 deuren
hoogte	mm	1000	1000	1950	1950	1950
breedte	mm	500	950	500	950	1200
diepte	mm	500	500	500	500	500
aantal bakken (incl. bodembak)		2	2	4	4	4
bestelnr.		531-1102	531-1103	531-1104	531-1105	531-1106
prijs		377,-	470,-	470,-	521,-	602,-

### extra bakken

bestelnr.	531-1020	531-1021	531-1020	531-1021	531-1022
prijs	59,-	72,-	59,-	72,-	79,-

### inlegroosters, verzinkt

bestelnr.	531-1023	531-1024	531-1023	531-1024	531-1025
prijs	74,-	79,-	74,-	79,-	103,-



**TAUROTRADE®** Direct zeer leuke kortingen! - 25.000+ artikelen! - Tel: +31 (0)26-3633688  
 BETRIEBSINRICHTINGEN



**Milieukasten met uittrekbare bakken**

- robuuste staalconstructie, poedercoating, huis in RAL 7035, lichtgrijs, deuren in RAL 5010, gentiaanblauw
- afsluitbaar middels een draaigreep en veiligheidsslot
- kogelgelagerde, uitneembare bakken met een dubbele uittrekbeveiliging, elk een opvangvolume van 20 liter, draagvermogen 45 kg bij een gelijkmatig verdeelde last, verstelbaar in een raster van 25 mm
- uittrekbare bodemopvangbakken met 30 liter opvangvolume, 1200 mm brede uitvoering met 39 liter opvangvolume
- is voorbereid op een aansluiting met een technische ontluftung (NW 75)

**Milieukast, 700 mm diepte**

- voor 1 vat met 200 liter of 2 vaten met 60 liter inhoud
- bodemopvangbakken van 3 mm sterk staal met een verzinkt rooster, opvangvolume 200 liter
- met 1 vaste bak voor opslag van kleine vaten

uitvoering		1 deur	2 deuren	2 deuren	voor vatenopslag
<b>hoogte</b>	<b>mm</b>	<b>1950</b>	<b>1950</b>	<b>1950</b>	<b>1950</b>
breedte	mm	500	950	1200	950
diepte	mm	500	500	500	700
aantal bakken (incl. bodembak)		4	4	4	2
bestelnr.		531-1107	531-1108	531-1109	531-1110
<b>prijs</b>		<b>672,-</b>	<b>730,-</b>	<b>799,-</b>	<b>730,-</b>
<b>inlegroosters, verzinkt</b>					
bestelnr.		531-1026	531-1027	531-1028	531-1024
<b>prijs</b>		<b>72,-</b>	<b>77,-</b>	<b>100,-</b>	<b>79,-</b>

# Werkplaatsstoelen



vanaf  
**€ 80,-**

## Ergonomische werkplaatskrukken met opstaphulp

Zitting van gelakt beukenmultiplex of van zwart polyurethaanschuim, ø 320 mm, traploos in hoogte verstelbaar. Kruisvoet van zwart kunststof met solide glijdoppen, voetring van zwart kunststof, max. belasting 110 kg.

uitvoering	hoogteverstelling	bestelnr.	prijs
multiplex, met glijdoppen	560 - 810 mm	533-1002	<b>103,-</b>
PU-schuim, met glijdoppen	600 - 850 mm	533-1003	<b>115,-</b>

## Ergonomische werkplaatskrukken

Zitting van gelakt beukenmultiplex of van zwart polyurethaanschuim, ø 320 mm, traploos in hoogte verstelbaar. Kruisvoet van zwart kunststof met dubbele wielen voor harde bodem, max. belasting 110 kg.

uitvoering	hoogteverstelling	bestelnr.	prijs
beukenmultiplex, met wielen	360 - 490 mm	533-1000	<b>80,-</b>
PU-schuim, met wielen	400 - 530 mm	533-1001	<b>92,-</b>



**TAUROSIT**  
ERGONOMISCHE SITZMÖBEL

\*\*\* Direct zeer leuke kortingen! - 25.000+ artikelen! - Tel: +31 (0)26-3633688



vanaf  
**€ 126,-**

## Ergonomische werkplaatsstoelen hoge uitvoering met voetring

Zitting van gelakt beukenmultiplex of van zwart polyurethaanschuim, traploos in hoogte verstelbaar. Rugleuning in hoogte verstelbaar, beuken-uitvoering met steun van verchromd staal, PU-uitvoering met steun van kunststof voor een permanent contact, kruisvoet van zwart kunststof met solide glijdoppen, voetring van kunststof geschikt als opstaphulp, max. belasting 110 kg.

uitvoering	hoogteverstelling	bestelnr.	prijs
multiplex, met glijdoppen	600 - 860 mm	533-1006	<b>150,-</b>
PU-schuim, met glijdoppen	640 - 900 mm	533-1007	<b>196,-</b>

## Ergonomische werkplaatsstoelen

Zitting van gelakt beukenmultiplex of van zwart polyurethaanschuim, traploos in hoogte verstelbaar. Rugleuning in hoogte verstelbaar, beuken-uitvoering met steun van verchromd staal, PU-uitvoering met steun van kunststof voor een permanent contact, kruisvoet van zwart kunststof met dubbele wielen voor harde bodem, max. belasting 110 kg.

uitvoering	hoogteverstelling	bestelnr.	prijs
beukenmultiplex, met wielen	390 - 520 mm	533-1004	<b>126,-</b>
PU-schuim, met wielen	430 - 560 mm	533-1005	<b>173,-</b>

## Vervangende wielen, set 5 stuk

passend voor TAUROSIT  
bestelnr. 533-1008  
**€ 28,-**







hoogte  
42 - 55 cm



**Solide stoel:**  
zitting en rugleuning  
van beuken multiplex,  
blank gelakt,  
rugleuning met hoekinstelling,  
uitgevoerd met 5 dubbele wielen

bestelnr. 502-1002

€ 150,-

Naar keuze zonder wielen,  
maar met glijdoppen - zoals  
afgebeeld bij de kruk

**TAUROTRADE®**  
BETRIEBSEINRICHTINGEN

### Kruk

in hoogte verstelbaar van 59-84 cm,

**met beuken ronde zitting, 36 cm ø**

bestelnr. 502-1003

€ 138,-

**met bekleding van kunstleer**

bestelnr. 502-1004

€ 138,-



hoogte  
59 - 84 cm

bij deze serie bestaan de zitting en de leuning uit  
bijzonder goed te onderhouden en slijtvaste PU-vormdelen,  
de rugleuningen zijn traploos in hoogte verstelbaar,  
stabiele kruisvoet vervaardigd van slagvast kunststof

**Direct zeer leuke kortingen! - 25.000+ artikelen! - Tel: +31 (0)26-3633688**



hoogte  
42 - 55 cm



hoogte  
59 - 84 cm



rugleuning met  
hoekinstelling

hoogte  
59 - 84 cm

**verrijdbare werkplaatsstoel**  
met 5 dubbele wielen, zitbreedte 46 cm,  
zittediepte 42 cm, leuninghoogte 30 cm

bestelnr. 502-1005 € 150,-

**hoge werkplaatsstoel met glijdoppen**  
en verchromde voetring, zitbreedte 46 cm,  
zittediepte 42 cm, leuninghoogte 30 cm

bestelnr. 502-1006 € 208,-

**hoge werkplaatsstoel met glijdoppen**  
verchroomde voetring, kruisvoet met glijders,  
zitbreedte 44 cm, zittediepte 42 cm,  
leuninghoogte 32 cm

bestelnr. 502-1007 € 312,-

## Lichte lessenaars

### De praktische lessenaars voor verzend, magazijn en werkplaats

Vast gelaste staalconstructie en een opzet kastblok van staal, afsluitbare klep van staal, zekerheidslot incl. 2 sleutels. Onderste legbord van staal met een afrolrand. Als stationaire of verrijdbare uitvoering leverbaar!

afwerking:  
Milieuvriendelijke poedercoating  
frame: RAL 5010, gentiaanblauw

opzetkast en legbord zijn altijd in RAL 7035, lichtgrijs

Bij andere framekleuren kasten altijd in RAL 7035, lichtgrijs



#### stationair:

B × H × D: 546 × 1150 × 605 mm

bestelnr. 17-1221

€ **314,-**

#### verrijdbaar:

B × H × D: 546 × 1200 × 605 mm

bestelnr. 17-1222

€ **345,-**



\*\*\* Direct zeer leuke kortingen! - 25.000+ artikelen! - Tel: +31 (0)26-3633688

#### sleufplaat

incl. montage materiaal

bestelnr. 48-281

€ **79,-**

#### gatenplaat

incl. montage materiaal

bestelnr. 48-280

€ **78,-**

#### schuifladen-indeling

2 scheidingswanden en 6 tussenschotten

bestelnr. 48-124

€ **45,-**

**TAURODESK**  
STEHULTE



**10**  
jaar  
kwaliteitsgarantie



**met legbord midden**

stationair	17-1201 <b>345,-</b>
verrijdbaar	17-1202 <b>377,-</b>



**met schuiflade**

stationair	17-1209 <b>440,-</b>
verrijdbaar	17-1210 <b>471,-</b>



**met schuiflade en legbord midden**

stationair	17-1211 <b>461,-</b>
verrijdbaar	17-1212 <b>492,-</b>

\*\*\* Direct zeer leuke kortingen! - 25.000+ artikelen! - Tel: +31 (0)26-3633688



**met inbouwkast  
1 deur**

met ribbelrubber-mat

stationair	17-1215 <b>482,-</b>
verrijdbaar	17-1216 <b>513,-</b>

met stalen afdeklpaat

stationair	17-1203 <b>503,-</b>
verrijdbaar	17-1204 <b>534,-</b>



**met inbouwkast  
1 deur en 1 schuiflade**

met ribbelrubber-mat

stationair	17-1217 <b>597,-</b>
verrijdbaar	17-1218 <b>629,-</b>

met stalen afdeklpaat

stationair	17-1207 <b>608,-</b>
verrijdbaar	17-1208 <b>639,-</b>



**schuifladen-indeling**

2 scheidingswanden en 6 tussenschotten

bestelnr. 48-124

€ **45,-**

**met inbouwkast  
4 schuifladen**

met ribbelrubber-mat

stationair	17-1219 <b>671,-</b>
verrijdbaar	17-1220 <b>702,-</b>

met stalen afdeklpaat

stationair	17-1205 <b>692,-</b>
verrijdbaar	17-1206 <b>723,-</b>

## Lessenaars Plus-serie

### massief hout en staal: origineel en decoratief

lessenaars in modern design welke door vorm en frisse kleuren opvallen; niet alleen voor gebruik in bedrijfsruimtes en magazijnen constructie van stalen buis standaardkleur RAL 5010, gentiaanblauw



bestelnr. 17-1003

€ **660,-**



### stationair:

bestelnr. 17-1048

€ **618,-** - Tel: +31 (0)26-3633688

### verrijdbaar:

bestelnr. 17-1030

€ **692,-**

aan deze ruime lessenaar werkt u met plezier; het werkblad biedt voldoende ruimte voor onder andere een telefoon en een rekenmachine.

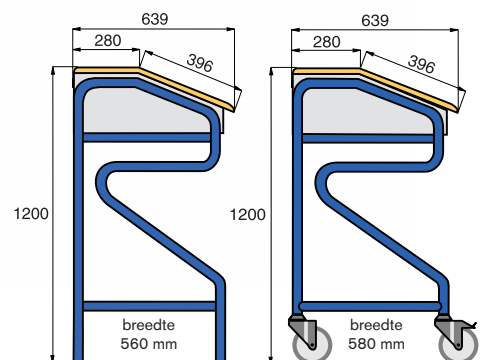

de stationaire uitvoering is met 4 kunststof-sloffen, bevestigd over de vloerbeugels, uitgevoerd; de verrijdbare uitvoering heeft 4 zwenkwieën 125 mm ø, 2 met totaal-vastzetters.

**TAURODESK**  
STEHPULTE



**10**  
jaar  
kwaliteitsgarantie



**stationair:**

bestelnr. 17-1000

€ **398,-**

**verrijdbaar:**

bestelnr. 17-1001

€ **471,-**



**stationair:**

bestelnr. 17-1002

€ **587,-**

**verrijdbaar:**

bestelnr. 17-1003

€ **660,-**



\*\*\* Direct zeer leuke kortingen! - 25.000+ artikelen! - Tel: +31 (0)26-3633688



**stationair:**

bestelnr. 17-1036

€ **734,-**

**verrijdbaar:**

bestelnr. 17-1039

€ **807,-**



**stationair:**

bestelnr. 17-1042

€ **807,-**

**verrijdbaar:**

bestelnr. 17-1045

€ **881,-**

**schuifladen-indeling**

van staalplaat, verzinkt  
2 scheidingswanden en 6 tussenschotten

bestelnr. 48-124

€ **45,-**

## Extra brede lessenaars



bestelnr. 17-1014

€ 513,-

\*\*\* Direct zeer leuke kortingen! - 25.000+ artikelen! - Tel: +31 (0)26-3633688

bestelnr. 17-1015

€ 587,-

### extra brede lessenaars

extra brede lessenaars mooie vormgeving,  
vervaardigd van stalen buis, opklapbaar deksel van multiplex,  
stalen onderstel met poedercoating, standaardkleur RAL 5010, gentiaanblauw

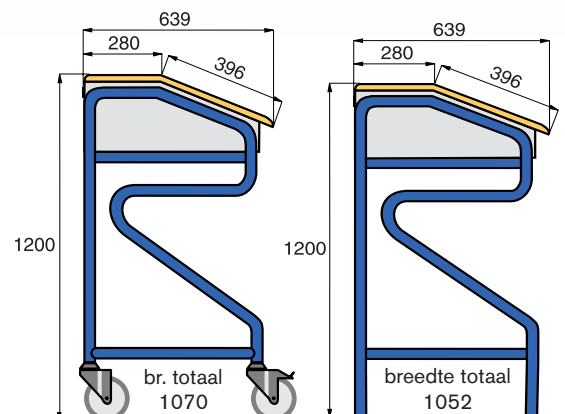

**TAURODESK**  
STEHPUITTE



**10**  
jaar  
kwaliteitsgarantie

## Extra brede lessenaars



TAUOSTARK.

**stationair:**

bestelnr. 17-1077  
€ 660,-

**verrijdbaar:**

bestelnr. 17-1078  
€ 734,-



**stationair:**

bestelnr. 17-1016  
€ 797,-

**verrijdbaar:**

bestelnr. 17-1017  
€ 870,-



**stationair:**

bestelnr. 17-1057  
€ 629,-

**verrijdbaar:**

bestelnr. 17-1058  
€ 702,-



**stationair:**

bestelnr. 17-1059  
€ 776,-

**verrijdbaar:**

bestelnr. 17-1060  
€ 849,-



\*\*\* Direct zeer leuke kortingen! - 25.000+ artikelen - Tel: +31 (0)26-3633688

**meer prijs voor houten legbord (onder)**

bestelnr. 48-261  
€ 104,-

**schuifladen indeling**  
2 scheidingswanden en 6 tussenschotten

bestelnr. 48-124  
€ 45,-

**stationair:**

bestelnr. 17-1063  
€ 755,-

**verrijdbaar:**

bestelnr. 17-1064  
€ 828,-



**stationair:**

bestelnr. 17-1065  
€ 881,-

**verrijdbaar:**

bestelnr. 17-1066  
€ 954,-



**stationair:**

bestelnr. 17-1079  
€ 954,-

**verrijdbaar:**

bestelnr. 17-1080  
€ 1.028,-



**stationair:**

bestelnr. 17-1075  
€ 1.091,-

**verrijdbaar:**

bestelnr. 17-1068  
€ 1.164,-



## Werkplaatswagens serie F 300

### Werkplaatswagens serie F 300 met schuifladen en kastblokken

- TAUFLEX Werkplaatswagen
- draagvermogen max. 300 kg
- laadvlakken 980 × 600 mm, multiplexhout met verzegeld oppervlak, watervast verlijmd volgens DIN EN 314-2 met een 15 mm bordlijst
- 2 zwenk- en 2 bokwielen, wiel-ø 125 mm, met grijze TPE-banden op kunststof-velgen, wielnaven met kogellagers, zwenkwielen met vastzetters volgens EN 1757-3
- hoogwaardige poedercoating in RAL 5010, gentiaanblauw en RAL 7035, lichtgrijs  
Bij andere framekleuren kasten altijd in RAL 7035, lichtgrijs



### Werkplaatswagen

met horizontale duwbeugel en extra legbord  
L × B × H: 1150 mm × 600 mm × 840 mm  
bestelnr. 110-1023

€ 692,-

### schuifladen-indeling

van staalplaat, verzinkt  
2 scheidingswanden en 6 tussenschotten

bestelnr. 48-124

€ 45,-

\*\*\* Direct zeer leuke kortingen! - 25.000+ artikelen! - Tel: +31 (0)26-3633688



### Werkplaatswagen

met horizontale duwbeugel  
L × B × H: 1150 mm × 600 mm × 840 mm  
bestelnr. 110-1015

€ 629,-

**TAUFLEX®**  
FLEXIBLE TRANSPORTGERÄTE







**Werkplaatswagen**  
met horizontale duwbeugel  
L x B x H: 1150 mm x 600 mm x 840 mm  
bestelnr. 110-1013  
€ **471,-**



**Werkplaatswagen**  
met horizontale duwbeugel  
L x B x H: 1150 mm x 600 mm x 840 mm  
bestelnr. 110-1024  
€ **534,-**



**Werkplaatswagen**  
met horizontale duwbeugel  
L x B x H: 1150 mm x 600 mm x 840 mm  
bestelnr. 110-1014  
€ **555,-**



**Werkplaatswagen**  
met horizontale duwbeugel  
L x B x H: 1150 mm x 600 mm x 840 mm  
bestelnr. 110-1025  
€ **671,-**



**Werkplaatswagen**  
met horizontale duwbeugel  
L x B x H: 1150 mm x 600 mm x 840 mm  
bestelnr. 110-1017  
€ **755,-**



**Werkplaatswagen**  
met horizontale duwbeugel  
L x B x H: 1150 mm x 600 mm x 840 mm  
bestelnr. 110-1020  
€ **870,-**

\*\*\* Direct zeer leuke kortingen! - 25.000+ artikelen! - Tel: +31 (0)26-3633688

## Werkplaatswagens serie F 300

### Werkplaatswagens Serie F 300 met schuifladen en kastblokken

- TAUFLEX Werkplaatswagen
- draagvermogen max. 300 kg
- laadvlakken 980 × 600 mm, multiplexhout met verzegeld oppervlak, watervast verlijmd volgens DIN EN 314-2 met een 15 mm bordlijst
- 2 zwenk- en 2 bokwielen, wiel-ø 125 mm, met grijze TPE-banden op kunststof-velgen, wielnaven met kogellagers, zwenkwielen met vastzetters volgens EN 1757-3
- hoogwaardige poedercoating in RAL 5010, gentiaanblauw en RAL 7035, lichtgrijs  
Bij andere framekleuren kasten altijd in RAL 7035, lichtgrijs



### Werkplaatswagen

met schuine duwbeugel en extra legbord  
L × B × H: 1200 mm × 600 mm × 1030 mm  
bestelnr. 110-1008

€ 492,-

### schuifladen-indeling

van staalplaat, verzinkt  
2 scheidingswanden en 6 tussenschotten

bestelnr. 48-124

€ 45,-

\*\*\* Direct zeer leuke kortingen! - 25.000+ artikelen! - Tel: +31 (0)26-3633688



### Werkplaatswagen

met schuine duwbeugel  
L × B × H: 1200 mm × 600 mm × 1030 mm  
bestelnr. 110-1000

€ 471,-

**TAUFLEX®**  
FLEXIBLE TRANSPORTGERÄTE



# Werkplaatswagens serie F 300



**Werkplaatswagen**  
met schuine duwbeugel  
L x B x H: 1200 x 600 x 1030 mm  
bestelnr. 110-1011

€ 534,-



**Werkplaatswagen**  
met schuine duwbeugel  
L x B x H: 1200 x 600 x 1030 mm  
bestelnr. 110-1001

€ 555,-



**Werkplaatswagen**  
met schuine duwbeugel  
L x B x H: 1200 x 600 x 1030 mm  
bestelnr. 110-1002

€ 629,-

**Schuifladen-indeling**  
van staalplaat, verzinkt,  
2 scheidingswanden en  
6 tussenschotten  
bestelnr. 48-124  
€ 45,-

\*\*\* Direct zeer leuke kortingen! - 25.000+ artikelen! - Tel: +31 (0)26-3633688



**Werkplaatswagen**  
met schuine duwbeugel  
L x B x H: 1200 x 600 x 1030 mm  
bestelnr. 110-1012

€ 671,-



**Werkplaatswagen**  
met schuine duwbeugel  
L x B x H: 1200 x 600 x 1030 mm  
bestelnr. 110-1003

€ 639,-



**Werkplaatswagen**  
met schuine duwbeugel  
L x B x H: 1200 x 600 x 1030 mm  
bestelnr. 110-1005

€ 828,-

## Werkplaatswagens serie R 300

Stel zelf uw tafelwagen samen, waarvoor u deze nodig heeft. 4 kastblokken en 2 bladuitvoeringen (in het midden en onder) behoren tot de mogelijkheden. De wieluitvoeringen past u eenvoudig aan de werkzaamheden aan. Alle wagens zijn vervaardigd uit een stabiele staalconstructie. De bovenste laadvlakken zijn vervaardigd uit multiplex, voorzien met hars, watervast verlijmd volgens DIN EN 314-2. Het dragende frame van het tafelblad en het eventuele legbord zijn vervaardigd uit hoekprofiel.

Ook deze tafelwagens worden compleet gemonteerd geleverd en zijn direct inzetbaar!  
Standaardkleuren: RAL 5010 / RAL 7035.  
Bij andere framekleuren zijn de kasten altijd in RAL 7035, lichtgrijs!

### speciale prijs met:

basismodel 11-1448  
kastenblok 49-24  
etage onder 48-126  
etage midden 48-125  
bestelnr. 11-1401  
€ **702,-**



\*\*\* Direct zeer leuke kortingen! - 25.000+ artikelen! - Tel: +31 (0)26-3633688

### speciale prijs met:

basismodel 11-1448  
2 x kastenblok 49-20  
bestelnr. 11-1402  
€ **629,-**



### speciale prijs met:

basismodel 11-1448  
kastenblok 49-20  
etage onder 48-126  
etage midden 48-125  
bestelnr. 11-1400

€ **523,-**



TAURUSTARK®

### schuifladen-indeling

van staalplaat, verzinkt  
2 scheidingswanden en 6 tussenschotten

bestelnr. 48-124  
€ **45,-**

# Werkplaatswagens serie R 300



TAUOSTARK



**basismodel A**

geschikt voor alle  
inbouwmogelijkheden



**basismodel B**

met onderste legbord uit  
staalplaat voor schuifladenkast



**basismodel C**

zoals type B, maar met onderste  
legbord van multiplex



grijs	49-01	<b>135,-</b>
grijs/blauw	49-02	<b>135,-</b>



grijs	49-10	<b>208,-</b>
grijs/blauw	49-20	<b>208,-</b>



grijs	49-11	<b>377,-</b>
grijs/blauw	49-21	<b>377,-</b>



grijs	49-14	<b>418,-</b>
grijs/blauw	49-24	<b>418,-</b>

\*\*\* Direct zeer leuke kortingen! - 25.000+ artikelen! - Tel: +31 (0)26-3633688

**schuifladen binnenmaten H x B x D:**

hoogte 120 mm: 105 x 415 x 575 mm

hoogte 180 mm: 165 x 415 x 575 mm

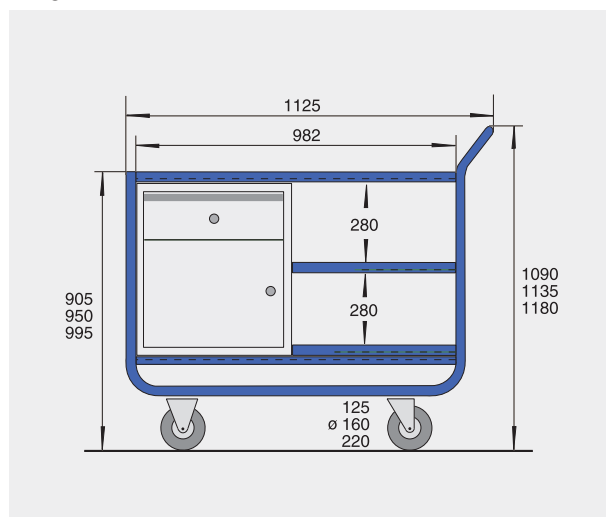

5 wieluitvoeringen draagvermogen 300 kg	basismodel		
	zonder legbord	met stalen legbord	met houten legbord
wiel-ø 125 mm TPE, grijs kunststof-velgen kogellagers	11-1448 <b>261,-</b>	11-1449 <b>314,-</b>	11-1450 <b>314,-</b>
wiel-ø 160 mm TPE, grijs kunststof-velgen kogellagers	11-1448-R03 <b>282,-</b>	11-1449-R03 <b>335,-</b>	11-1450-R03 <b>335,-</b>
wiel-ø 160 mm elastisch, zwart polyamide-velgen kogellagers	11-1448-R11 <b>356,-</b>	11-1449-R11 <b>408,-</b>	11-1450-R11 <b>429,-</b>
wiel-ø 160 mm elastisch, grijs polyamide-velgen kogellagers	11-1448-R12 <b>377,-</b>	11-1449-R12 <b>429,-</b>	11-1450-R12 <b>408,-</b>
wiel-ø 220 mm luchtbanden, zwart stalen-velgen kogellagers	11-1448-R66 <b>398,-</b>	11-1449-R66 <b>450,-</b>	11-1450-R66 <b>450,-</b>
<b>accessoires:</b>	kleine etage, in het midden	48-125 <b>51,-</b>	
	kleine etage, onder	48-126 <b>41,-</b>	

## Kleine verrijdbare werkbanken



bestelnr. 17-2020

€ 482,-



bestelnr. 17-2021

€ 524,-

### Werkplaatswagen

- met 1 open- en 1 kastvak of met 2 kastvakken
- elk met 1 verstelbaar verzinkt legbord
- werkblad van multiplexhout 35 mm dik  
L x B x H: 1060 x 560 x 930 mm
- 2 zwenk- en 2 bokwielen, spoorvrije TPE banden, wiel ø 160 mm, wiefnaaf met kogellagers, zwenkwielen met vastzetters
- kasthuis in RAL 7035, lichtgrijs, deur in RAL 5010, gentiaanblauw

**ROTAURO**<sup>®</sup>  
TRANSPORTGERÄTE



**10**  
jaar  
kwaliteitsgarantie



\*\*\* Direct zeer leuke kortingen! - 25.000+ artikelen! - Tel: +31 (0)26-3633688

werkhoogte 935 mm

bestelnr. 17-2000

€ 608,-



bestelnr. 17-2001

€ 629,-

### Werkplaatswagen serie 300

Verrijdbare werkbank van een staalplaatconstructie. Links met een kast voorzien van 2 verstelbare legborden. Rechts met een schuifladekast voorzien van een centraalcilinderslot met twee sleutels.

Werkblad van multiplex 35 mm dik, LxBxH: 950x560x935 mm.

2 zwenkwielen met totaal vastzetters volgens EN 1757-3 en 2 bokwielen met grijze TPE-banden op kunststof-velgen, wiel-ø160 mm met kogellagers.

Hoogwaardige poedercoating:

kleur kasthuis: RAL 7035 lichtgrijs,

de schuifladen en kast zijn in RAL 5010 blauw.

### Accessoires

Bordlijsten zijn van staal, 3-delig, 60 mm hoog

bestelnr. 48-121

€ 72,-

### Schuifladen-indelingsset

van verzinkte staalplaat bestaande uit 1 middenprofiel en 4 scheidingswanden

bestelnr. 48-122

€ 35,-



**ROTAURO**<sup>®</sup>  
TRANSPORTGERÄTE

**10**  
jaar  
kwaliteitsgarantie



**Complete aanbieding**

met 1 gatenplaat, 460 mm hoog  
zonder haken!

bestelnr. 17-2065

€ 700,-

**Complete aanbieding**

met 1 sleufplaat, 460 mm hoog  
zonder haken!

bestelnr. 17-2086

€ 702,-

\*\*\* **Complete aanbieding** met 1 gatenplaat, 710 mm hoog zonder haken! - 25.000+ artikelen! - Tel: +31 (0)26-3633688

bestelnr. 17-2027

€ 732,-

**Complete aanbieding**

met 1 sleufplaat, 710 mm hoog  
zonder haken!

bestelnr. 17-2028

€ 734,-



De 710 mm hoge uitvoering kan naar wens ook met 2e gaten- of sleufplaten uitgerust worden, de hoogte is dan 910 mm

**Na te leveren:**

**Gatenplaat**

450 × 1000 mm

bestelnr. 505-1012

€ 62,-

**korte montagestaanders**

per paar

bestelnr. 49-1016

€ 37,-

**Sleufplaat**

450 × 1000 mm

bestelnr. 505-1013

€ 64,-

**lange montagestaanders**

per paar

bestelnr. 49-1017

€ 68,-

## Kleine compacte werkbanken



Totaallengte van het werkblad: 2850 mm  
werkhoogte 935 mm

draagvermogen 400 kg

### complete aanbieding:

1 stationaire compacte-werkbank met 4 schuifladen en gatenplaten, 460 mm hoog  
bestelnr. 51-2207-33 **690,-**

1 kleine verrijdbare werkbank met 4 schuifladen  
bestelnr. 17-2000 **608,-**

1 kleine verrijdbare werkbank met 6 schuifladen  
bestelnr. 17-2001 **629,-**

incl. koppeling (2 sets)  
bestelnr. 48-301 **30,-**

### speciale prijs:

bestelnr. 80-1000-33

**€ 1.836,-**



Totaallengte: 1900 mm

### Complete aanbieding:

1 stationaire compacte-werkbank met 4 schuifladen  
bestelnr. 51-2201-33 **618,-**

1 kleine verrijdbare werkbank met 4 schuifladen  
bestelnr. 17-2000 **608,-**

incl. koppeling  
bestelnr. 48-300 **17,-**

### speciale prijs:

bestelnr. 80-1001-33

**€ 1.048,-**

**TAUROTEC®**  
ARBEITSPLATZSYSTEME

**10**  
jaar  
kwaliteitsgarantie



### Kleine compacte werkbank

- bij gebruik links en rechts met kleine verrijdbare werkbanken te verlengen
- die intelligente oplossing bij kleinere ruimtes
- links met een kast incl. 2 verstelbare legbroden
- rechts schuifladen met glijvoering
- centraal slot via een cilinderslot met twee sleutels
- werkblad van multiplex 35 mm dik
- L x B x H: 950 x 560 x 935 mm
- staalbuis onderstel met verstelbare voeten
- hoogwaardige poedercoating in RAL 5010 / RAL 7035
- koppeling voor aangrenzende verrijdbare werkbanken als extra uit te rusten



### koppelingset:

koppeling voor aangrenzende verrijdbare werkbanken voor montage onder de werkbladen  
1 set met 2 stuks voor 1 werkbank

bestelnr. 48-300  
€ **17,-**



## Kleine compacte werkbanken



TAUOSTARK.



**Kleine compacte werkbank**  
met 4 schuifladen

bestelnr. 51-2201-33

€ **618,-**



**Kleine compacte werkbank**  
met 6 schuifladen

bestelnr. 51-2209-33

€ **629,-**



TAUOSTARK.

\*\*\* Direct zeer leuke kortingen! - 25.000+ artikelen! - Tel: +31 (0)26-3633688

werkhoogte 935 mm

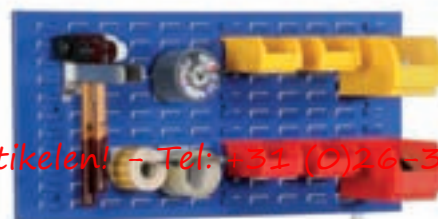
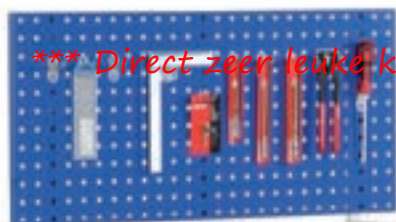

**Kleine compacte werkbank**  
met 4 schuifladen, gatenplaat 460 mm hoog

bestelnr. 51-2207-33

€ **690,-**

met 4 schuifladen, sleufplaat 460 mm hoog

bestelnr. 51-2208-33

€ **692,-**



**Kleine compacte werkbank**  
met 4 schuifladen, gatenplaat 710 mm hoog

bestelnr. 51-2202-33

€ **721,-**

met 4 schuifladen, sleufplaat 710 mm hoog

bestelnr. 51-2203-33

€ **723,-**

## Grote verrijdbare werkbanken

### Een modern concept op basis van een groot frame:

- solide werkblad van multiplex, 35 mm dik, 1130 mm lang en 690 mm breed
- werkhoogte 940 mm, 960 mm met luchtbanden
- dragende constructie van vierkante buis
- poedercoating in RAL 5010 / RAL 7035
- 6 wieluitvoeringen
- 2 bokwielen en 2 zwenkwielen met totaal-vastzetters
- standaardkleuren: RAL 5010 / RAL 7035  
bij andere framekleuren kasten altijd in RAL 7035, lichtgrijs

bestelnr. 17-2008

€ 650,-

### Accessoires:

#### bordlijsten van staalplaat

3-delig, 60 mm hoog

bestelnr. 48-123

€ 75,-

#### schuifladen-indeling van staalplaat

2 scheidingswanden en 6 tussenschotten

bestelnr. 48-124

€ 45,-



Werkhoogte 940 mm



bestelnr. 17-2006

€ 839,-

**ROTAURO**<sup>®</sup>  
TRANSPORTGERÄTE

**10**  
jaar  
kwaliteitsgarantie

1301



## basismodel A

alleen werkblad



grijs	49-01	135,-
grijs/blauw	49-02	135,-



## basismodel B

werkblad en legbord van staalplaat



grijs	49-10	208,-
grijs/blauw	49-20	208,-



grijs	49-11	377,-
grijs/blauw	49-21	377,-



\*\*\* Direct zeer leuke kortingen! - 25.000+ artikelen! - Tel: +31 (0)26-3633688

grijs	49-14	418,-
grijs/blauw	49-24	418,-



### Inbouwkasten:

kasthuis in lichtgrijs, RAL 7035,  
fronten naar keuze in lichtgrijs, RAL 7035  
of in gentiaanblauw, RAL 5010

### schuifladen binnenmaten H x B x D:

hoogte 120 mm: 105 x 415 x 575 mm  
hoogte 180 mm: 165 x 415 x 575 mm

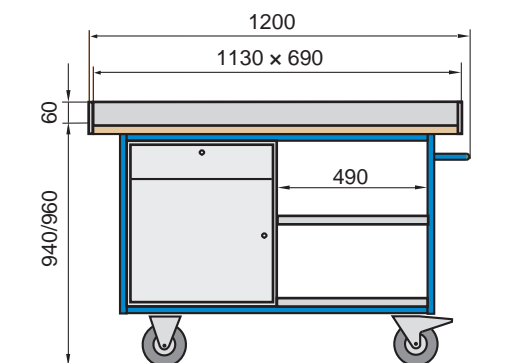

wielen	basismodel	
	A	B
banden: TP velgen: kunststof lagers: kogellagers	E, grijs draagverm. 500 kg 17-2002 <b>377,-</b>	draagverm. 500 kg 17-2003 <b>419,-</b>
banden: elastisch velgen: polyamide lagers: kogellagers	h draagverm. 500 kg 17-2002-R13 <b>440,-</b>	draagverm. 500 kg 17-2003-R13 <b>482,-</b>
banden: polyamide velgen: polyamide lagers: kogellagers	draagverm. 500 kg 17-2002-R26 <b>440,-</b>	draagverm. 500 kg 17-2003-R26 <b>482,-</b>
banden: polyurethaan velgen: polyamide lagers: kogellagers	draagverm. 500 kg 17-2002-R32 <b>482,-</b>	draagverm. 500 kg 17-2003-R32 <b>524,-</b>
banden: luc velgen: st lagers: kogellagers	htbanden aal draagverm. 350 kg 17-2002-R66 <b>534,-</b>	draagverm. 350 kg 17-2003-R66 <b>576,-</b>
<b>accessoires:</b>	legbord, midden legbord, onder	48-125 <b>51,-</b> 48-126 <b>41,-</b>



## Grote verrijdbare werkbanken



**complete aanbieding**

bestelnr. 17-2014

€ **545,-**

**10**  
jaar  
kwaliteitsgarantie



**complete aanbieding**

bestelnr. 17-2017

€ **671,-**



**complete aanbieding**

bestelnr. 17-2015

€ **608,-**



**complete aanbieding**

bestelnr. 17-2010

€ **755,-**

\*\*\* Direct zeer leuke kortingen! - 25.000+ artikelen! - Tel: +31 (0)26-3633688



**complete aanbieding**

bestelnr. 17-2016

€ **839,-**



**complete aanbieding**

bestelnr. 17-2012

€ **1.028,-**

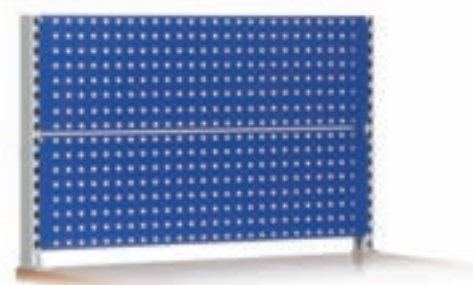

**Multiwand 650 L**  
met 2 gatenplaten, 650 mm hoog  
bestelnr. 49-1004  
€ 251,-



**Multiwand 950 L2**  
met 2 gatenplaten, 950 mm hoog  
bestelnr. 49-1014  
€ 261,-

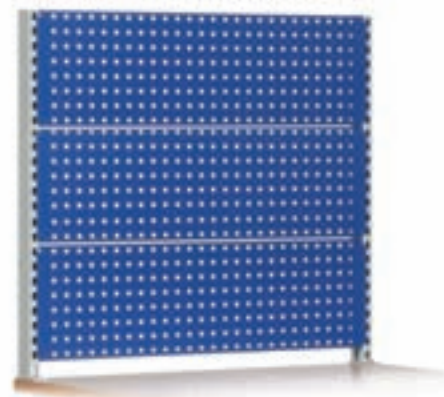

**Multiwand 950 L3**  
met 3 gatenplaten, 950 mm hoog  
bestelnr. 49-1000  
€ 303,-

totaal breedte 1095 mm



**Multiwand 650 S**  
met 2 sleufplaten, 650 mm hoog  
bestelnr. 49-1005  
€ 261,-

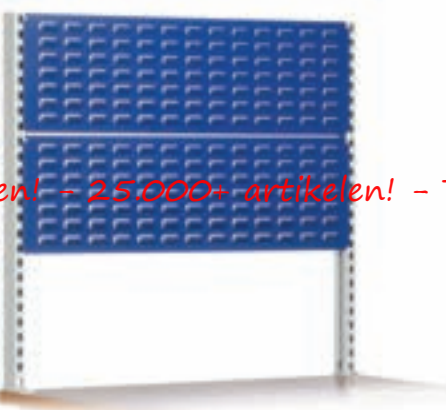

**Multiwand 950 S2**  
met 2 sleufplaten, 950 mm hoog  
bestelnr. 49-1015  
€ 282,-

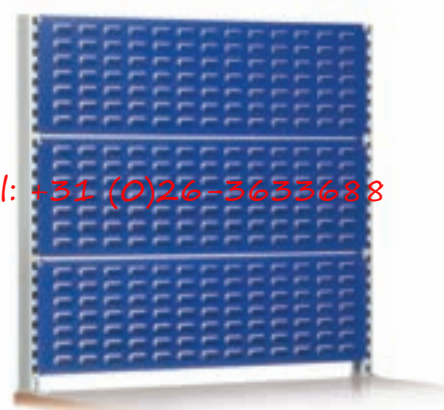

**Multiwand 950 S3**  
met 3 sleufplaten, 950 mm hoog  
bestelnr. 49-1001  
€ 335,-

\*\*\* Direct zeer leuke kortingen! - 25.000+ artikelen! - Tel: +31 (0)26-3633688

## Hakensortiment:

<b>10-delig</b> bestelnr. 505-1045	<b>34,-</b>
<b>12-delig</b> bestelnr. 505-1004	<b>44,-</b>
<b>15-delig</b> bestelnr. 505-1018	<b>73,-</b>
<b>18-delig</b> bestelnr. 505-1005	<b>94,-</b>
<b>28-delig</b> bestelnr. 505-1006	<b>142,-</b>

## 28-delig:

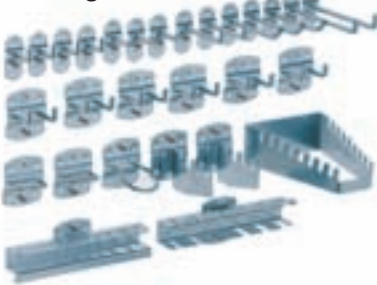

zichtbakken type 5-8 kunt u vinden op pagina 108

## Onderdelen:

<b>Draagstaander links, 650 mm hoog</b> bestelnr. 48-201	<b>78,-</b>
<b>Draagstaander rechts, 650 mm hoog</b> bestelnr. 48-200	<b>78,-</b>
<b>Draagstaander links, 950 mm hoog</b> bestelnr. 48-203	<b>82,-</b>
<b>Draagstaander rechts, 950 mm hoog</b> bestelnr. 48-202	<b>82,-</b>
<b>Gatenplaat</b> bestelnr. 505-1014	<b>52,-</b>
<b>Sleufplaat</b> bestelnr. 505-1015	<b>64,-</b>

## Verrijdbare werkbanken



\*\*\* Direct zeer leuke kortingen! - 25.000+ artikelen! - Tel: +31 (0)26-3633688

Werkhoogte 940 mm

### Technische pluspunten:

- vastgelaste constructie van rechthoekig buis
- werkblad van multiplex, 35 mm dik  
L x B: 1130 x 690 mm
- versc hellende inbouwkasten
- 2 zwenk- en 2 bokwielen, wiel-ø 200 mm, grijze TPE-banden op kunststof-velgen, wielnaaf met kogellagers, zwenkwielen met totaal vastzetters volgens EN 1757-3
- poedercoating standaard in RAL 5010/7035
- draagvermogen totaal 500 kg

### Multiwand opbouw

- in de hoogte 650 en 950 mm leverbaar
- voor 2 of 3 gaten- / sleuvenplaten
- volledig compatibel met de RasterPlan systemen en de RasterPlan zichtbakken
- flexibele inrichting door module-bouwwijze

### Complete aanbieding

met 2 gatenplaten en 1 sleufplaat, inbouwkast met 4 schuifladen en centrale vergrendeling, stalen legbord met afrolrand

bestelnr. 17-2044

€ 1.048,-

### schuifladen-indeling

van staalplaat, 2 scheidingswanden en 6 tussenschotten

bestelnr. 48-124

€ 45,-

solide verschroefbare multiwand-opbouw met draaischroeven en schroefmoeren in het werkblad



**ROTAURO®**  
TRANSPORTGERÄTE

**10**  
jaar  
kwaliteitsgarantie

1346



**Complete aanbieding**  
met 2 gatenplaten, 650 mm hoog  
zonder haken!  
bestelnr. 17-2048  
€ 1.164,-



**Complete aanbieding**  
met 2 sleufplaten, 650 mm hoog  
zonder haken!  
bestelnr. 17-2051  
€ 1.185,-

\*\*\* Direct zeer leuke kortingen! - 25.000+ artikelen! - Tel: +31 (0)26-3633688



**Complete aanbieding**  
met 2 gatenplaten, 950 mm hoog  
zonder haken!  
bestelnr. 17-2049  
€ 1.173,-



**Complete aanbieding**  
met 3 gatenplaten, 950 mm hoog  
zonder haken!  
bestelnr. 17-2040  
€ 1.037,-

## Grote compacte werkbanken

### Complete aanbieding:

1 grote stationaire compacte-werkbank met 2 schuifladen en 2 kastblokken, Multiwand-opbouw, 950 mm hoog, met 2 gatenplaten en 1 sleufplaat, zonder toebehoor  
bestelnr. 91-2320-33 **1.101,-**

1 grote verrijdbare werkbank met 4 schuifladen  
bestelnr. 17-2032 **797,-**

1 grote verrijdbare werkbank met een groot kastblok  
bestelnr. 17-2013-R **608,-**

incl. koppeling (2 sets)  
bestelnr. 48-301 **30,-**



**lengte totaal: 3390 mm**

**speciale aanbieding:**  
bestelnr. 80-2000-33

**€ 2.413,-**



**draagverm. 500 kg**

**\*\*\* Direct zeer leuke kortingen! - 25.000+ artikelen! - Tel: +31 (0)26-3633688**

### Vergrendeling

voor het aankoppelen van verrijdbare werkbanken  
Montage onder het werkblad  
Set met 2 stuks voor 1 werkbank

bestelnr. 48-300  
**€ 17,-**



**TAUROTEC®**  
ARBEITSPLATZSYSTEME

**10**  
jaar  
kwaliteitsgarantie



### Grote compacte werkbank

- naar wens links en rechts verlengbaar met grote verrijdbare werkbanken
- het werkblad flexibel vergroten tot wel 3390 mm lengte
- solide onderstel van vierkantbuis, voeten met vloer afstelschroeven
- variabele uitvoeringen met inbouwkasten, schuifladen en borden
- Werkblad van multiplex, 35 mm dik, 1130 × 690 mm
- L × B × H: 1130 × 690 × 940 mm
- Hoogwaardige poedercoating in RAL 5010 / RAL 7035
- Vergrendeling voor koppelbare verrijdbare werkbanken als toebehoor verkrijgbaar

**Grote compacte-werkbanken zijn naar wens in verschillende kast- of Multiwand uitrusting leverbaar. Vraag uw wensconfiguratie bij ons aan!**



**lengte totaal: 2260 mm**

### Complete aanbieding:

1 grote compacte-werkbank met 2 schuifladen en 2 kastblokken  
bestelnr. 51-2320-33 **902,-**

1 grote verrijdbare werkbank met 1 groot kastblok  
bestelnr. 17-2013-R **608,-**

incl. vergrendeling  
bestelnr. 48-300 **17,-**

**Speciale aanbieding:**  
bestelnr. 80-2001-33

**€ 1.427,-**





Alle Multiwand-opbouw systemen worden zonder toebehoor geleverd. Rasterplan toebehoor vanaf pagina §1060

werkhoogte 940 mm



**Compacte werkbank**

zonder inbouwkast

bestelnr. 51-2300-33

€ 272,-

**Compacte werkbank**

zonder inbouwkast

met 2 gatenplaten,

950 mm hoog

bestelnr. 88-2300-23

€ 555,-



TAUROTARK®



**Compacte werkbank**

1 inbouwkast met deur

1 inbouwkast met 4 schuifladen

bestelnr. 51-2318-33

€ 839,-



\*\*\* Direct zeer leuke kortingen! - 25.000+ artikelen! - Tel: +31 (0)26-3633688

**Compacte werkbank**

1 inbouwkast met deur

1 inbouwkast met 4 schuifladen

2 sleufplaten, 650 mm hoog

bestelnr. 94-2318-33

€ 1.195,-



**Compacte werkbank**

2 inbouwkasten met

deur en schuiflade

bestelnr. 51-2320-33

€ 902,-



**Compacte werkbank**

2 inbouwkasten met

deur en schuiflade

2 gatenplaten

en 1 sleufplaat,

950 mm hoog

bestelnr. 91-2320-33

€ 1.101,-

**Accessoires:**

bordlijsten van staalplaat, 3-zijdig, 60 mm hoog

48-123

€ 75,-

schuifladen-indeling, 2 x lengte, 6 x dwars

48-124

€ 45,-

# TAUROTEC pakstation

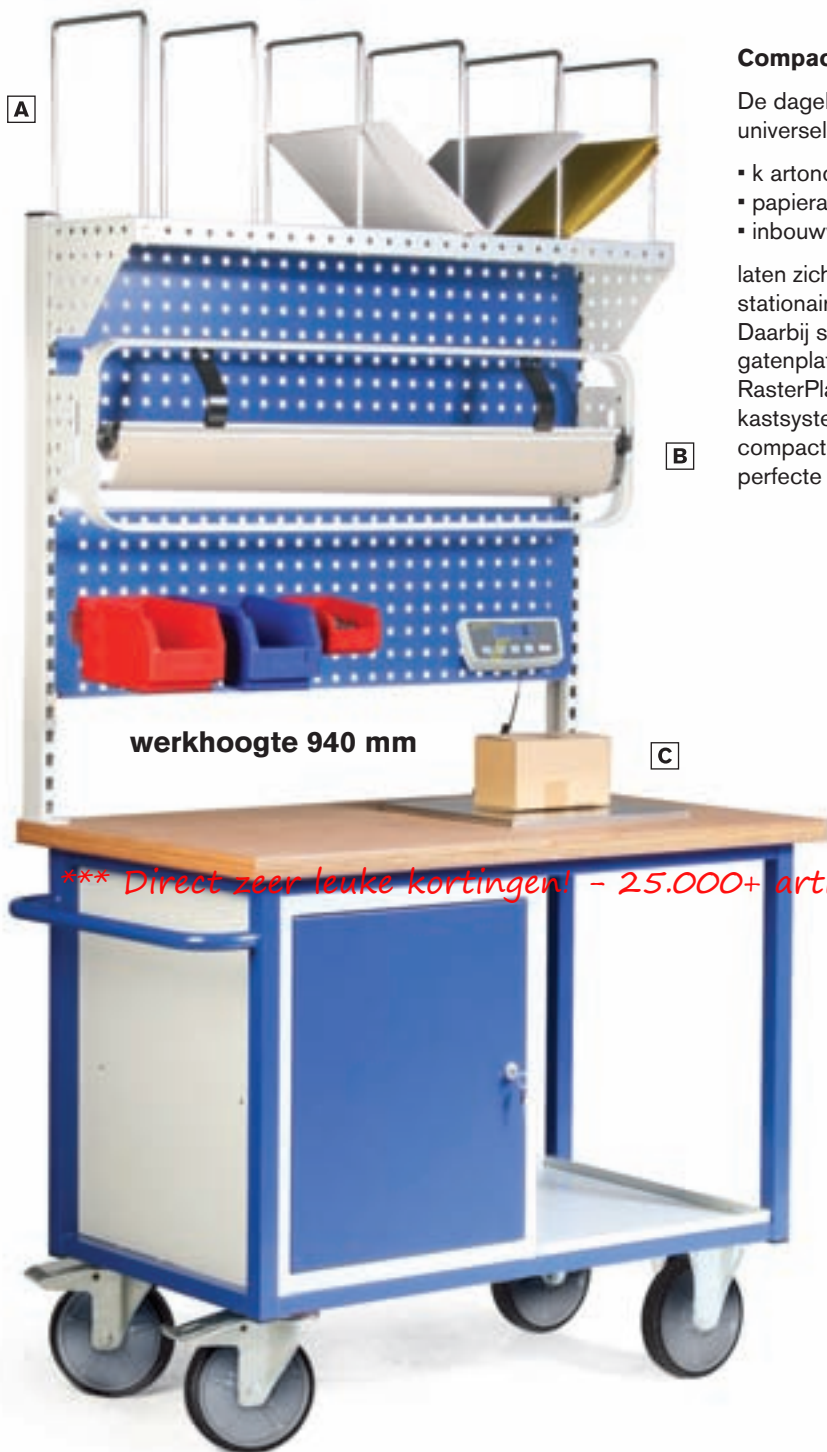

## Compacte werkbank als pak- en weegstation

De dagelijkse continu gebruikte apparaten laten zich nu nog universeler gebruiken. Met de volgende componenten

- k artonopslag
- papieraflroller
- inbouwweegschaal

laten zich individuele inpak- en verzendoplossingen realiseren, stationair of ook mobiel voor wisselende inzetdoeleinden. Daarbij staat het complete RasterPlan-systeem met sleuf- en gatenplaten, diverse bevestigingsaccessoires en RasterPlan-zichtbakken ter beschikking. Door het modulaire kaststelsel en de uitbreidingsmogelijkheden met extra compacte werkbanken heeft u een grote speelruimte om de perfecte oplossing voor elke toepassing te vinden.

## Pakstation, mobiel

pakstation met TPE-wielen, wiel-ø 200 mm, met kunststof-velgen en kogellagers, inbouwkast met 1 deur, multiwandopbouw met 2 gatenplaten, kartonmagazijn, rolhouder en inbouwweegschaal

bestelnr. 17-2070

€ 1.468,-

## Pakstation, stationair

bestelnr. 80-2315-33

€ 1.394,-

## RasterPlan accessoires

zie pagina 147

## RasterPlan zichtbakken

zie pagina 108

**TAUROTEC**  
ARBEITSPLATZSYSTEME

**10**  
jaar  
kwaliteitsgarantie



### Kartonopslag

plank met steunen aan de zijkanten en 6 scheidingsbeugels

bestelnr. 49-300 € 146,-



### Rolhouder

compleet met houders en afscheurrand voor rollen tot 1000 mm breed

bestelnr. 49-301 € 188,-



### Inbouwweegschaal inclusief montage

basismodel 186-401, bereik tot 40 kg andere uitvoeringen op aanvraag

bestelnr. 49-302 € 314,-



1 blikken etage onder, multiwandopbouw met 1 sleuvenplaat, rolhouder en kartonopslag

**Pakstation, mobiel**

bestelnr. 17-2071  
€ 902,-

**Pakstation, stationair**

bestelnr. 80-2301-33  
€ 828,-



2 inbouwkasten met deuren, multiwandopbouw met 1 gatenplaat, rolhouder en kartonopslag

**Pakstation, mobiel**

bestelnr. 17-2072  
€ 1.217,-

**Pakstation, stationair**

bestelnr. 80-2316-33  
€ 1.143,-



1 blikken etage onder, multiwandopbouw met 2 gatenplaten, rolhouder en kartonopslag, inbouwweegschaal

**Pakstation, mobiel**

bestelnr. 17-2073  
€ 933,-

**Pakstation, stationair**

bestelnr. 80-2300-33  
€ 860,-

*\*\*\* Direct zeer leuke kortingen! = 25.000+ artikelen! - Tel: +31 (0)26-3633688*



1 blikken etage onder, multiwandopbouw met 1 gatenplaat, rolhouder en kartonopslag

**Pakstation, stationair**

bestelnr. 80-2302-33  
€ 818,-

**Pakstation, mobiel**

bestelnr. 17-2074  
€ 891,-



1 inbouwkast met deur, 1 inbouwkast met 4 schuifladen, multiwandopbouw met 1 gatenplaat, rolhouder en kartonopslag

**Pakstation, stationair**

bestelnr. 80-2318-33  
€ 1.301,-

**Pakstation, mobiel**

bestelnr. 17-2075  
€ 1.374,-



1 inbouwkast met 4 schuifladen, multiwandopbouw met 2 gatenplaten, rolhouder en kartonopslag, inbouwweegschaal

**Pakstation, stationair**

bestelnr. 80-2322-33  
€ 1.196,-

**Pakstation, mobiel**

bestelnr. 17-2076  
€ 1.269,-

# Werktafels

werkhoogte 820 mm



**draag-  
vermogen  
750 kg**

**werktafel**  
L x D: 1600 x 700 mm  
bestelnr. 52-5719-32  
**€ 608,-**

**standaardkleuren:**

RAL 5010 / RAL 7035  
bij andere framekleuren kasten altijd  
in RAL 7035, lichtgrijs

**Inbouwkasten:**

kasthuis in lichtgrijs, RAL 7035,  
fronten in gentiaanblauw, RAL 5010

**schuifladen-indeling**

van staalplaat, verzinkt  
2 scheidingswanden en  
6 tussenschotten

bestelnr. 48-124  
**€ 45,-**

**Werktafels:**

- dragend frame van vierkante buis
- poten van vierkante buis 40 x 40 mm
- geen zelfmontage, gelaste constructie
- lak: afgewerkt in poedercoating
- standaardkleur RAL 5010
- 2 soorten tafelbladen
- tafel in 6 afmetingen, hoogte 820 mm
- in hoogte verstelbaar door stelvoeten

**Toebehoren en speciale uitvoeringen:**

- 4 zwenkwielen 75 mm ø, waarvan 2 wielen met volledige blokkering, TPE-banden, grijs
- verschillende kasten voor inbouw in 6 basiselementen
- extra legborden in 2 uitvoeringen

**\*\*\* Dicht zeer leuke kortingen! - 25.000+ artikelen! - Tel: +31 (0)26-3633688**



25 mm  
melaminaat  
op spaanplaat, kwaliteit: E1



25 mm  
multiplex,  
oppervlak geolied

**oppervlak gelakt tegen meerprijs:**

bestelnr. 47,- **€ 47,-**



vanaf  
**€ 219,-**

**Werktafel basiselement**

lengte x diepte mm	melaminaat		multiplex	
	bestelnr.	prijs	bestelnr.	prijs
1200 x 700	52-3700-12	<b>219,-</b>	52-3700-32	<b>261,-</b>
1200 x 800	52-3800-12	<b>230,-</b>	52-3800-32	<b>272,-</b>
1600 x 700	52-5700-12	<b>240,-</b>	52-5700-32	<b>303,-</b>
1600 x 800	52-5800-12	<b>251,-</b>	52-5800-32	<b>314,-</b>
2000 x 800	52-7800-12	<b>282,-</b>	52-7800-32	<b>356,-</b>
2000 x 1000	52-7100-12	<b>293,-</b>	52-7100-32	<b>387,-</b>



**Voorbeeld 1:**

vanaf € **345,-**



**Werktafel met 1 schuiflade**

lengte × diepte mm	melaminaat		multiplex	
	bestelnr.	prijs	bestelnr.	prijs
1200 × 700	52-3710-12	<b>345,-</b>	52-3710-32	<b>377,-</b>
1200 × 800	52-3810-12	<b>356,-</b>	52-3810-32	<b>387,-</b>
1600 × 700	52-5710-12	<b>366,-</b>	52-5710-32	<b>419,-</b>
1600 × 800	52-5810-12	<b>377,-</b>	52-5810-32	<b>429,-</b>
2000 × 800	52-7810-12	<b>408,-</b>	52-7810-32	<b>471,-</b>
2000 × 1000	52-7110-12	<b>419,-</b>	52-7110-32	<b>503,-</b>

schuiflade naar keuze ook rechts leverbaar

**Voorbeeld 2:**

vanaf € **429,-**



**Werktafel met 1 kastenblok** (1 × deur)

lengte × diepte mm	melaminaat		multiplex	
	bestelnr.	prijs	bestelnr.	prijs
1200 × 700	52-3715-12	<b>429,-</b>	52-3715-32	<b>461,-</b>
1200 × 800	52-3815-12	<b>440,-</b>	52-3815-32	<b>471,-</b>
1600 × 700	52-5715-12	<b>450,-</b>	52-5715-32	<b>503,-</b>
1600 × 800	52-5815-12	<b>461,-</b>	52-5815-32	<b>513,-</b>
2000 × 800	52-7815-12	<b>471,-</b>	52-7815-32	<b>534,-</b>
2000 × 1000	52-7115-12	<b>492,-</b>	52-7115-32	<b>576,-</b>

kastenblok naar keuze ook rechts leverbaar

\*\*\* Direct zeer leuke kortingen! - 25.000+ artikelen! - Tel: +31 (0)26-3633688

**Voorbeeld 3:**

vanaf € **776,-**



**Werktafel met 2 kastenblokken** (1 × schuiflade/deur, 1 × deur)

lengte × diepte mm	melaminaat		multiplex	
	bestelnr.	prijs	bestelnr.	prijs
1600 × 700	52-5745-12	<b>776,-</b>	52-5745-32	<b>828,-</b>
1600 × 800	52-5845-12	<b>786,-</b>	52-5845-32	<b>839,-</b>
2000 × 800	52-7845-12	<b>807,-</b>	52-7845-32	<b>870,-</b>
2000 × 1000	52-7145-12	<b>828,-</b>	52-7145-32	<b>912,-</b>

**Voorbeeld 4:**

vanaf € **839,-**



**Werktafel met 2 kasten blokken** (1 × 4 schuifladen, 1 × deur)

lengte × diepte mm	melaminaat		multiplex	
	bestelnr.	prijs	bestelnr.	prijs
1600 × 700	52-5746-12	<b>839,-</b>	52-5746-32	<b>891,-</b>
1600 × 800	52-5846-12	<b>849,-</b>	52-5846-32	<b>902,-</b>
2000 × 800	52-7846-12	<b>881,-</b>	52-7846-32	<b>944,-</b>
2000 × 1000	52-7146-12	<b>902,-</b>	52-7146-32	<b>986,-</b>

# Standaard werkbanken

werkhoogte 880 / 890 mm



**schuifladen-indeling**  
van staalplaat, verzinkt  
2 scheidingswanden en  
6 tussenschotten

bestelnr. 48-124  
€ 45,-

**draag-  
vermogen**  
1000 kg

**Standaard werkbank**  
2000 x 700 mm, multiplex 40 mm  
bestelnr. 53-7719-34

€ 723,-

**standaardkleuren:**  
RAL 5010 / RAL 7035  
bij andere framekleuren kasten altijd  
in RAL 7035, lichtgrijs

## technische pluspunten

- succesvolle serie door veel mogelijkheden tot combineren
- dragend frame van vierkante buis, voeten 50 x 40 x 2 mm, hoogte 880/890 mm
- verschillende werkbladen van multiplex of verlijmd beuken
- kastladen met lichtlopende laden

**Inbouwkasten:**  
kasthuis in lichtgrijs, RAL 7035,  
fronten naar keuze in lichtgrijs  
of in gentiaanblauw, RAL 5010

\*\*\* Direct zeer leuke kortingen! - 25.000+ artikelen! - Tel: +31 (0)26-3633688



40 mm  
multiplex  
oppervlak geolied

**oppervlak gelakt tegen meerprijs:**

bestelnr. 48-220 € 47,-



50 mm  
multiplex  
oppervlak geolied

**oppervlak gelakt tegen meerprijs:**

bestelnr. 48-220 € 47,-



40 mm  
verlijmd beuken

**TAUROTEC®**  
ARBEITSPLATZSYSTEME

**10**  
jaar  
kwaliteitsgarantie



vanaf € 335,-

## werkbank baselement

plaat lengte diepte	multiplex 40 mm bestelnr.	multiplex 50 mm bestelnr.	verlijmd beuken 40 mm bestelnr.
<b>1500 mm</b> 700 mm	53-4700-34 <b>335,-</b>	53-4700-35 <b>366,-</b>	53-4700-64 <b>377,-</b>
<b>2000 mm</b> 700 mm	53-7700-34 <b>398,-</b>	53-7700-35 <b>440,-</b>	53-7700-64 <b>461,-</b>

# Standaard werkbanken



vanaf € **450,-**



vanaf € **576,-**

plaat lengte diepte	multiplex 40 mm bestelnr.	multiplex 50 mm bestelnr.	verlijmd beuken 40 mm bestelnr.
1500 mm 700 mm	53-4710-34 <b>450,-</b>	53-4710-35 <b>482,-</b>	53-4710-64 <b>503,-</b>
2000 mm 700 mm	53-7710-34 <b>513,-</b>	53-7710-35 <b>555,-</b>	53-7710-64 <b>587,-</b>

plaat lengte diepte	multiplex 40 mm bestelnr.	multiplex 50 mm bestelnr.	verlijmd beuken 40 mm bestelnr.
1500 mm 700 mm	53-4711-34 <b>576,-</b>	53-4711-35 <b>608,-</b>	53-4711-64 <b>629,-</b>
2000 mm 700 mm	53-7711-34 <b>639,-</b>	53-7711-35 <b>681,-</b>	53-7711-64 <b>713,-</b>



vanaf € **660,-**



vanaf € **860,-**

\*\*\* Direct zeer leuke kortingen! - 25.000+ artikelen! - Tel: +31 (0)26-3633688

plaat lengte diepte	multiplex 40 mm bestelnr.	multiplex 50 mm bestelnr.	verlijmd beuken 40 mm bestelnr.
1500 mm 700 mm	53-4719-34 <b>660,-</b>	53-4719-35 <b>692,-</b>	53-4719-64 <b>713,-</b>
2000 mm 700 mm	53-7719-34 <b>723,-</b>	53-7719-35 <b>765,-</b>	53-7719-64 <b>797,-</b>

plaat lengte diepte	multiplex 35 mm bestelnr.	multiplex 45 mm bestelnr.	verlijmd beuken 40 mm bestelnr.
1500 mm 700 mm	53-4745-34 <b>860,-</b>	53-4745-35 <b>902,-</b>	53-4745-64 <b>933,-</b>
2000 mm 700 mm	53-7745-34 <b>923,-</b>	53-7745-35 <b>975,-</b>	53-7745-64 <b>1.017,-</b>



vanaf € **734,-**



vanaf € **933,-**

plaat lengte diepte	multiplex 40 mm bestelnr.	multiplex 50 mm bestelnr.	verlijmd beuken 40 mm bestelnr.
1500 mm 700 mm	53-4722-34 <b>734,-</b>	53-4722-35 <b>765,-</b>	53-4722-64 <b>776,-</b>
2000 mm 700 mm	53-7722-34 <b>797,-</b>	53-7722-35 <b>839,-</b>	53-7722-64 <b>860,-</b>

plaat lengte diepte	multiplex 40 mm bestelnr.	multiplex 50 mm bestelnr.	verlijmd beuken 40 mm bestelnr.
1500 mm 700 mm	53-4746-34 <b>933,-</b>	53-4746-35 <b>965,-</b>	53-4746-64 <b>986,-</b>
2000 mm 700 mm	53-7746-34 <b>996,-</b>	53-7746-35 <b>1.038,-</b>	53-7746-64 <b>1.070,-</b>

# Multiwand-opbouwelementen

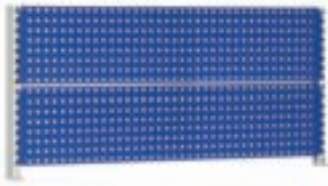

## Multiwand-opbouw, 650 mm hoog

2 staanders incl. montagemateriaal  
2 gatenplaten H x B: 302 x 1440 mm

uitvoering RAL 7035, lichtgrijs  
bestelnr. 49-1080 € **272,-**

uitvoering RAL 5010, gentiaanblauw  
bestelnr. 49-1038 € **272,-**



## Multiwand-opbouw, 650 mm hoog

2 staanders incl. montagemateriaal  
1 gatenplaat H x B: 302 x 1440 mm  
1 sleufplaat H x B: 302 x 1440 mm

uitvoering RAL 7035, lichtgrijs  
bestelnr. 49-1081 € **282,-**

uitvoering RAL 5010, gentiaanblauw  
bestelnr. 49-1040 € **282,-**



## Multiwand-opbouw, 650 mm hoog

2 staanders incl. montagemateriaal  
2 sleufplaten H x B: 302 x 1440 mm

uitvoering RAL 7035, lichtgrijs  
bestelnr. 49-1082 € **293,-**

uitvoering RAL 5010, gentiaanblauw  
bestelnr. 49-1039 € **293,-**



## Multiwand-opbouw, 950 mm hoog

2 staanders incl. montagemateriaal  
2 gatenplaten H x B: 302 x 1440 mm

uitvoering RAL 7035, lichtgrijs  
bestelnr. 49-1083 € **282,-**

uitvoering RAL 5010, gentiaanblauw  
bestelnr. 49-1036 € **282,-**



## Multiwand-opbouw, 950 mm hoog

2 staanders incl. montagemateriaal  
1 gatenplaat H x B: 302 x 1440 mm  
1 sleufplaat H x B: 302 x 1440 mm

uitvoering RAL 7035, lichtgrijs  
bestelnr. 49-1084 € **293,-**

uitvoering RAL 5010, gentiaanblauw  
bestelnr. 49-1041 € **293,-**



## Multiwand-opbouw, 950 mm hoog

2 staanders incl. montagemateriaal  
2 sleufplaten, H x B: 302 x 1440 mm

uitvoering RAL 7035, lichtgrijs  
bestelnr. 49-1085 € **303,-**

uitvoering RAL 5010, gentiaanblauw  
bestelnr. 49-1037 € **303,-**

\*\*\* Direct zeer leuke kortingen! - 25.000+ artikelen! - Tel: +31 (0)26-3633688

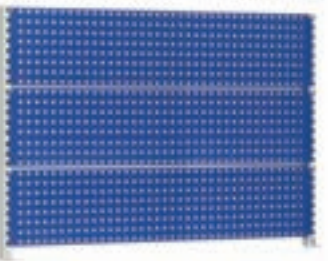

## Multiwand-opbouw, 950 mm hoog

2 staanders incl. montagemateriaal  
3 gatenplaten H x B: 302 x 1440 mm

uitvoering RAL 7035, lichtgrijs  
bestelnr. 49-1086 € **335,-**

uitvoering RAL 5010, gentiaanblauw  
bestelnr. 49-1034 € **335,-**

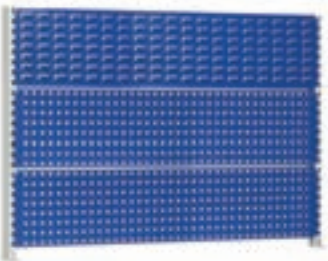

## Multiwand-opbouw, 950 mm hoog

2 staanders incl. montagemateriaal  
2 gatenplaten H x B: 302 x 1440 mm  
1 sleufplaat H x B: 302 x 1440 mm

uitvoering RAL 7035, lichtgrijs  
bestelnr. 49-1087 € **345,-**

uitvoering RAL 5010, gentiaanblauw  
bestelnr. 49-1035 € **345,-**

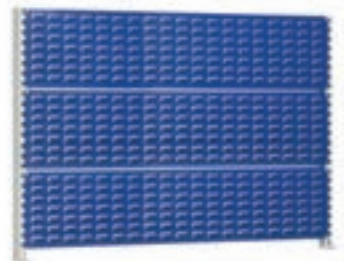

## Multiwand-opbouw, 950 mm hoog

2 staanders incl. montagemateriaal  
3 sleufplaten H x B: 302 x 1440 mm

uitvoering RAL 7035, lichtgrijs  
bestelnr. 49-1088 € **366,-**

uitvoering RAL 5010, gentiaanblauw  
bestelnr. 49-1042 € **366,-**



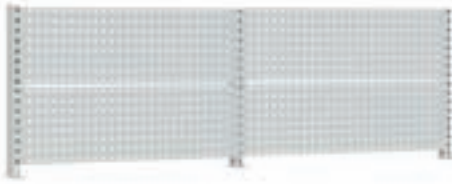

### Multiwand-opbouw, 650 mm hoog

3 staanders incl. montagemateriaal  
4 gatenplaten, H x B: 302 x 940 mm

uitvoering RAL 7035, lichtgrijs  
bestelnr. 49-1070 € **377,-**

uitvoering RAL 5010, gentiaanblauw  
bestelnr. 49-1058 € **377,-**

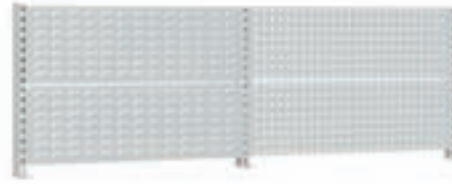

### Multiwand-opbouw, 650 mm hoog

3 staanders incl. montagemateriaal  
2 gatenplaten, H x B: 302 x 940 mm  
2 sleufplaten, H x B: 302 x 940 mm

uitvoering RAL 7035, lichtgrijs  
bestelnr. 49-1071 € **398,-**

uitvoering RAL 5010, gentiaanblauw  
bestelnr. 49-1060 € **398,-**

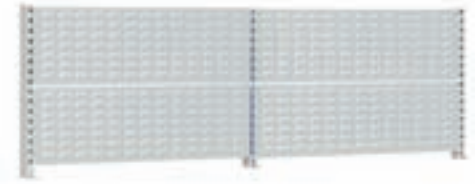

### Multiwand-opbouw, 650 mm hoog

3 staanders incl. montagemateriaal  
4 sleufplaten, H x B: 302 x 940 mm

uitvoering RAL 7035, lichtgrijs  
bestelnr. 49-1072 € **419,-**

uitvoering RAL 5010, gentiaanblauw  
bestelnr. 49-1059 € **419,-**



### Multiwand-opbouw, 950 mm hoog

3 staanders incl. montagemateriaal  
4 gatenplaten, H x B: 302 x 940 mm

uitvoering RAL 7035, lichtgrijs  
bestelnr. 49-1073 € **398,-**

uitvoering RAL 5010, gentiaanblauw  
bestelnr. 49-1054 € **398,-**



### Multiwand-opbouw, 950 mm hoog

3 staanders incl. montagemateriaal  
2 gatenplaten, H x B: 302 x 940 mm  
2 sleufplaten, H x B: 302 x 940 mm

uitvoering RAL 7035, lichtgrijs  
bestelnr. 49-1074 € **419,-**

uitvoering RAL 5010, gentiaanblauw  
bestelnr. 49-1062 € **419,-**

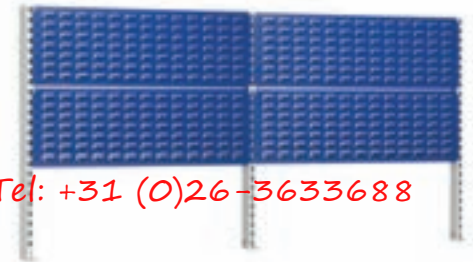

### Multiwand-opbouw, 950 mm hoog

3 staanders incl. montagemateriaal  
4 sleufplaten, H x B: 302 x 940 mm

uitvoering RAL 7035, lichtgrijs  
bestelnr. 49-1075 € **440,-**

uitvoering RAL 5010, gentiaanblauw  
bestelnr. 49-1055 € **440,-**

\*\*\* Direct zeer leuke kortingen! - 25.000+ artikelen! - Tel: +31 (0)26-3633688

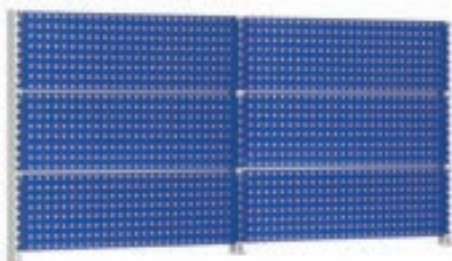

### Multiwand-opbouw, 950 mm hoog

3 staanders incl. montagemateriaal  
6 gatenplaten, H x B: 302 x 940 mm

uitvoering RAL 7035, lichtgrijs  
bestelnr. 49-1076 € **471,-**

uitvoering RAL 5010, gentiaanblauw  
bestelnr. 49-1056 € **471,-**

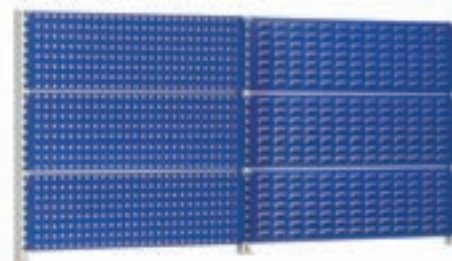

### Multiwand-opbouw, 950 mm hoog

3 staanders incl. montagemateriaal  
3 gatenplaten, H x B: 302 x 940 mm  
3 sleufplaten, H x B: 302 x 940 mm

uitvoering RAL 7035, lichtgrijs  
bestelnr. 49-1077 € **503,-**

uitvoering RAL 5010, gentiaanblauw  
bestelnr. 49-1061 € **503,-**

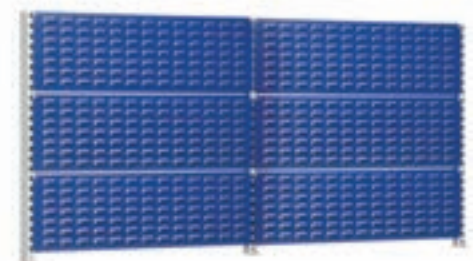

### Multiwand-opbouw, 950 mm hoog

3 staanders incl. montagemateriaal  
6 sleufplaten, H x B: 302 x 940 mm

uitvoering RAL 7035, lichtgrijs  
bestelnr. 49-1078 € **534,-**

uitvoering RAL 5010, gentiaanblauw  
bestelnr. 49-1063 € **534,-**

# System-werkbanken



draagvermogen:  
**750 kg**

## Multiwand-opbouw-set

- 3 draagstaanders, 950 mm hoog
- 3 gatenplaten, hoogte 302 mm
- 3 sleufplaten, hoogte 302 mm
- complete set, zonder accessoires
- levering incl. montage materiaal

bestelnr. 49-1061

€ **503,-**

## System-werkbank

- L x D x H: 2000 x 700 x 819 mm

bestelnr. 53-7200-34

€ **366,-**

## Complete aanbieding

(multiwand zonder toebehoren)

bestelnr. 80-7200-34

€ **860,-**

**TAUROTEC®**  
ARBEITSPLATZSYSTEME

### werkblad van multiplex

40 mm dik, breedte 700 mm, lengte 1500 of 2000 mm

### voetgestel, vast of met verstelbare werkhoogte

- hoogte 819 mm of verstelbaar 819 - 1019 mm, lak in RAL 7035, lichtgrijs

### kleine schuiflade, draagvermogen 35 kg

- fronthoogte 145 mm, sluiting cilinderslot met 2 sleutels
- H x B x D: 155 x 490 x 600 mm
- front in RAL 5010, gentiaanblauw, kasthuis in RAL 7035, lichtgrijs

### rolkast

- uitvoeringen naar keuze, zie pagina 161
- met multiplex 18 mm of rubbermat of werkblad multiplex 35 mm
- H x B x D: 675/690 x 490 x 600 mm of 790 x 550 x 650 mm
- front in RAL 5010, gentiaanblauw, kasthuis in RAL 7035, lichtgrijs



### Rolkast 1

1 schuiflade, 1 kast  
H x B x D:  
675 x 490 x 600 mm  
bestelnr. 17-1245



### Rolkast 2

4 schuifladen  
H x B x D:  
675 x 490 x 600 mm  
bestelnr. 17-1244



## Werkbank, hoogte 819 mm

lengte	basis-model	met schuiflade	met rolkast 1	met rolkast 2
1500 mm	53-4200-34 <b>324,-</b>	53-4240-34 <b>440,-</b>	53-4261-34 <b>723,-</b>	53-4262-34 <b>786,-</b>
2000 mm	53-7200-34 <b>366,-</b>	53-7240-34 <b>482,-</b>	53-7261-34 <b>765,-</b>	53-7262-34 <b>828,-</b>

## Werkbank, hoogteverstelling 819 - 1019 mm

lengte	basis-schuiflade	met schuiflade	met rolkast 1	met rolkast 2
1500 mm	55-4200-34 <b>356,-</b>	55-4240-34 <b>471,-</b>	55-4261-34 <b>755,-</b>	55-4262-34 <b>828,-</b>
2000 mm	55-7200-34 <b>398,-</b>	55-7240-34 <b>513,-</b>	55-7261-34 <b>797,-</b>	55-7262-34 <b>870,-</b>

# Werkplaatstrolleys



TAUROTARK.

## Werkplaats-trolleys

met rubbermat of 18 mm multiplex werkblad



H: 675/690 mm  
B: 490 mm  
D: 600 mm



rubbermat	17-1243	<b>282,-</b>	rubbermat	17-1245	<b>398,-</b>	rubbermat	17-1244	<b>461,-</b>
multiplexblad	17-1240	<b>366,-</b>	multiplexblad	17-1242	<b>482,-</b>	multiplexblad	17-1241	<b>545,-</b>

## Werkplaats-trolleys

met werkblad van 35 mm multiplex  
B x D: 550 x 650 mm  
naar keuze met gatenplaat of sleufplaat



**TAUROTEC®**  
ARBEITSPLATZSYSTEME



\*\*\* Direct zeer leuke kortingen! - 25.000+ artikelen! - Tel: +31 (0)26-3633688



H: 790/1250 mm  
B: 550 mm  
D: 650 mm

zonder opbouw	17-1230	<b>314,-</b>	zonder opbouw	17-1236	<b>429,-</b>	zonder opbouw	17-1233	<b>492,-</b>
met gatenplaat	17-1231	<b>387,-</b>	met gatenplaat	17-1237	<b>503,-</b>	met gatenplaat	17-1234	<b>566,-</b>
met sleufplaat	17-1232	<b>390,-</b>	met sleufplaat	17-1238	<b>505,-</b>	met sleufplaat	17-1235	<b>568,-</b>

## Werkplaats-schrijfkasten



H: 1170 mm  
B: 490 mm  
D: 600 mm



### schuifladen-indeling

2 scheidingswanden en 6 tussenschotten

bestelnr. 48-124  
€ **45,-**



bestelnr. 17-1250	<b>440,-</b>	bestelnr. 17-1255	<b>555,-</b>	bestelnr. 17-1251	<b>618,-</b>
-------------------	--------------	-------------------	--------------	-------------------	--------------

## Gereedschapskasten ECO-serie

gelaste staalconstructie,  
geen montage!



\*\*\* Direct zeer leuke kortingen! - 25.000+ artikelen! - Tel: +31 (0)26-3633688



Opzetkasten,  
breedte 925 en 1200 mm



Bijzetkasten,  
breedte 800, 925 en 1200 mm



Gereedschapskasten,  
breedte 800, 925 en 1200 mm

Bij een bestelling van meerdere kasten  
kunnen gelijksluitende sloten besteld worden  
**meerprijs per slot:**

bestelnr. 500-1260 € 17,-

H x B x D: 1950 x 925 x 420 mm  
bestelnr. 500-1019

€ 266,-

Solide constructie uit staal, leverbaar in 14 maten. Kleur in lichtgrijs RAL 7035.  
Naar wens ook met deuren in gentiaanblauw, RAL 5010, leverbaar. Met 4 verzinkte  
legborden, draagvermogen per legbord 50 kg. In hoogte verstelbaar, afstand ca. 50 mm.  
Extra legborden met draagvermogen van 70 kg voor maten 925 x 420 mm en  
1200 x 420 mm als accessoires leverbaar.

**Een basisuitvoering met 70 kg-legborden is tegen een meerprijs mogelijk!**  
**De uitvoeringen met 500 mm en 600 mm diepte zijn al om technische  
redenen met versterkte legborden voorzien!**



**TAUROTRADE®**  
BETRIEBSEINRICHTUNGEN

**legborden, 70 kg draagvermogen**

voor kastmaat	bestelnr.	per stuk
925 x 420	500-1189	38,-
1200 x 420	500-1190	45,-





**TAUROTRADE®**  
BETRIEBSEINRICHTUNGEN

**Als set bijzonder voordelig:**



1 grote kast 1950 × 925 × 420 mm  
1 kleine kast 1800 × 800 × 380 mm  
bij het transport past de kleine in de grote kast!

met deuren in RAL 7035 500-1053 **370,-**  
met deuren in RAL 5010 500-1054 **370,-**

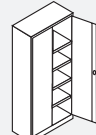

Gereedschapskasten breedte 800 mm				
		bijzetkast	bijzetkast	draaideurkast
hoogte: mm		750	1000	1800
diepte: mm		380	380	380
aantal legborden / draagverm. kg		1 / 50	2 / 50	4 / 50
<b>gereedschapskasten, breedte 800 mm</b>				
deuren in RAL 7035	bestelnr.	500-1228	500-1230	500-1017
deuren in RAL 5010	bestelnr.	500-1229	500-1231	500-1065
<b>prijs</b>		<b>208,-</b>	<b>231,-</b>	<b>208,-</b>
<b>extra legbord, verzinkt, draagvermogen 50 kg</b>				
bestelnr.		500-1020	500-1020	500-1020
<b>prijs</b>		<b>29,-</b>	<b>29,-</b>	<b>29,-</b>

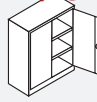
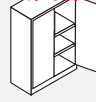
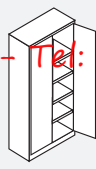
**\*\*\* Direct zeer leuke kortingen! - 25.000+ artikelen! - Tel: +31 (0)26-3633688**

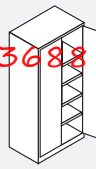
Gereedschapskasten breedte 925 mm							
		opzetkast	bijzetkast	bijzetkast	draaideurkast	draaideurkast	draaideurkast
hoogte: mm		450	1000	1200	1950	1950	1950
diepte: mm		420	420	420	420	500	600
aantal legborden / draagverm. kg		---	2 / 50	2 / 50	4 / 50	4 / 70	4 / 70
<b>gereedschapskasten, breedte 925 mm</b>							
deuren in RAL 7035	bestelnr.	500-1174	500-1232	500-1234	500-1018	500-1062	500-1063
deuren in RAL 5010	bestelnr.	500-1185	500-1233	500-1235	500-1019	500-1056	500-1057
<b>prijs</b>		<b>184,-</b>	<b>242,-</b>	<b>254,-</b>	<b>266,-</b>	<b>335,-</b>	<b>358,-</b>
<b>extra legbord, verzinkt, draagvermogen 50 kg of 70 kg</b>							
bestelnr.		---	500-1021	500-1021	500-1021	500-1187	500-1208
<b>prijs</b>			<b>31,-</b>	<b>31,-</b>	<b>31,-</b>	<b>38,-</b>	<b>43,-</b>

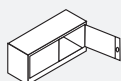
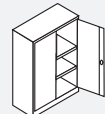
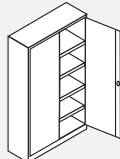
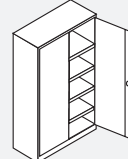
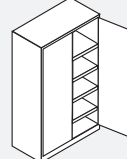
Gereedschapskasten breedte 1200 mm						
		opzetkast	bijzetkast	draaideurkast	draaideurkast	draaideurkast
hoogte: mm		450	1200	1950	1950	1950
diepte: mm		420	420	420	500	600
aantal legborden / draagverm. kg		---	2 / 50	4 / 50	4 / 70	4 / 70
<b>gereedschapskasten, breedte 1200 mm</b>						
deuren in RAL 7035	bestelnr.	500-1177	500-1236	500-1141	500-1179	500-1180
deuren in RAL 5010	bestelnr.	500-1159	500-1237	500-1142	500-1131	500-1133
<b>prijs</b>		<b>191,-</b>	<b>319,-</b>	<b>370,-</b>	<b>382,-</b>	<b>416,-</b>
<b>extra legbord, verzinkt, draagvermogen 50 kg of 70 kg</b>						
bestelnr.		---	500-1196	500-1196	500-1191	500-1192
<b>prijs</b>			<b>35,-</b>	<b>35,-</b>	<b>46,-</b>	<b>49,-</b>



**RAL 7035**

**RAL 5010**

# Materiaalkasten



**TAUROTRADE®**  
BETRIEBSEINRICHTUNGEN

met 2 deuren:

H x B x D:  
1000 x 950 x 500 mm

vanaf € **377,-**



met 1 deur:

H x B x D:  
1000 x 500 x 500 mm

vanaf € **342,-**

## Materiaalkasten

- uittreklegborden en schuifladen met kogellagering, draaglast per legbord of lade 45 kg
- gemakkelijke toegang tot het opslagmateriaal.
- eenvoudig uit te breiden met extra legborden en schuifladen, eenvoudige montage!
- deuren slaan 180° open met een draaigreep en veiligheidsslot
- solide, gelaste staalconstructie
- totale draagvermogen 930 kg
- hoogwaardige poedercoating huis in RAL 7035, lichtgrijs deuren in RAL 5010, gentiaanblauw

\*\*\* Direct zeer leuke kortingen! - 25.000+ artikelen! - Tel: +31 (0)26-3633688

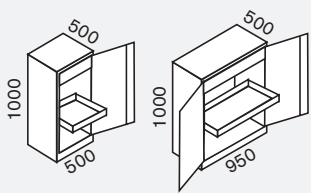

met 1 deur



met 1 deur



met 2 deuren



met 2 deuren

breedte:  
uitvoering:

500 mm  
2 legborden

500 mm  
1 legbord  
1 schuiflade

950 mm  
2 legborden

950 mm  
1 legbord  
1 schuiflade

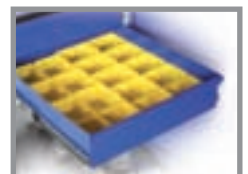

**Indelingsset**  
kunststof bakjes  
voor schuiflade 500 mm  
48-1010 **26,-**  
voor schuiflade 950 mm  
48-1011 **42,-**

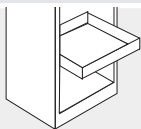

### Materiaalkasten, hoogte 1000 mm

bestelnr.	531-1055	531-1056	531-1057	531-1058
prijs	342,-	377,-	377,-	412,-

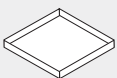

### extra kogelgelagerde legborden, verzinkt

bestelnr.	531-1060	531-1060	531-1061	531-1061
prijs	52,-	52,-	72,-	72,-

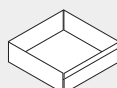

### extra kogelgelagerde schuifladen, gecoat

bestelnr.	531-1062	531-1062	531-1063	531-1063
prijs	72,-	72,-	96,-	96,-

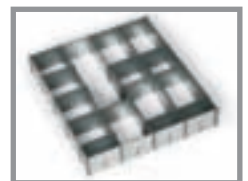

**Indelingsset**  
staalplaat, verzinkt  
voor schuiflade 500 mm  
531-1071 **60,-**  
voor schuiflade 950 mm  
531-1070 **96,-**



**met 1 deur:**

H x B x D: 1950 x 500 x 500 mm

vanaf € **412,-**

**met 2 deuren:**

H x B x D: 1950 x 950 x 500 mm

vanaf € **544,-**

\*\*\* Direct zeer leuke kortingen! - 25.000+ artikelen! - Tel: **+31 (0)26-3633688**

## Materiaalkasten

- uittrekgelborden en schuifladen met kogellagering, draagvermogen 45 kg
- gemakkelijke toegang tot het opslagmateriaal
- eenvoudig uit te breiden met extra legborden en schuifladen, eenvoudige montage!
- deuren slaan 180° open met een draaigreep en veiligheidsslot
- solide, gelaste staalconstructie
- totale draagvermogen 930 kg
- hoogwaardige poedercoating huis in RAL 7035, lichtgrijs deuren in RAL 5010, gentiaanblauw

**TAUROTRADE®**  
BETRIEBSEINRICHTUNGEN

 1950 500 500	 1950 500 950	 1950 500	 1950 500 950	 1950 950	 1950 950 950	 1950 950 950
		<b>met 1 deur</b>	<b>met 1 deur</b>	<b>met 2 deuren</b>	<b>met 2 deuren</b>	<b>met 2 deuren</b>
<b>breedte:</b>		<b>500 mm</b>	<b>500 mm</b>	<b>950 mm</b>	<b>950 mm</b>	<b>950 mm</b>
<b>uitvoering:</b>		4 legborden	3 legborden 3 schuifladen	4 legborden	3 legborden 3 schuifladen	1 tussenwand 8 legborden

 1958	<b>Materiaalkasten, hoogte 1950 mm</b>					
<b>bestelnr.</b>	531-1050	531-1051	531-1052	531-1053	531-1054	
<b>prijs</b>	<b>412,-</b>	<b>470,-</b>	<b>544,-</b>	<b>730,-</b>	<b>648,-</b>	

 1958	<b>extra kogelgelagerde legborden, verzinkt</b>					
<b>bestelnr.</b>	531-1060	531-1060	531-1061	531-1061	531-1060	
<b>prijs</b>	<b>52,-</b>	<b>52,-</b>	<b>72,-</b>	<b>72,-</b>	<b>52,-</b>	

 1958	<b>extra kogelgelagerde schuifladen, gecoat</b>					
<b>bestelnr.</b>	531-1062	531-1062	531-1063	531-1063	531-1062	
<b>prijs</b>	<b>72,-</b>	<b>72,-</b>	<b>96,-</b>	<b>96,-</b>	<b>72,-</b>	

# Kasten met gatenplaten



**complete aanbieding:**

kast met 2 schuifladen,  
legbord en werkblad

bestelnr. 531-1003

€ **962,-**



**complete aanbieding:**

kast met 1 legbord

bestelnr. 531-1004

€ **532,-**



**basiskast**

hoge uitvoering  
1950 x 1000 x 600 mm

vanaf € **602,-**



\*\*\* Direct zeer leuke kortingen! - 25.000+ artikelen! - Tel: +31 (0)26-3633688



**toebehoren:**

hakensortiment zie pagina 147  
magazijnbakken zie pagina 108

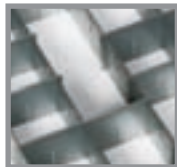

**Indelingssets:**

kunststofbakjes  
bestelnr. 48-1012 € **49,-**

staalplaat, verzinkt  
bestelnr. 531-1073 € **80,-**

**Kasten met gatenplaten**

- solide, vastgelaste staalconstructie
- totaal draagvermogen 900 kg
- deuren hebben een openingshoek van 180°
- met draaigreep en veiligheidsslot
- deuren uitgevoerd met gatenplaten voor gereedschapshouders
- hoge uitvoering optioneel met geperforeerde achterwand
- basiskast voor een modulaire inrichting
- hoogwaardige poedercoating
- kasthuis in RAL 7035, lichtgrijs
- deuren in RAL 5010, gentiaanblauw
- sc huifladen kogelgelagerd
- schuifladenbelasting 45 kg, 90% uittrekbaar, hoogte 70 mm
- legborden gecoat, draagvermogen 100 kg
- werkblad melaminaat op spaanplaat, 25 mm dik

<b>uitvoering:</b>	<b>uitvoering:</b>	<b>basiskast</b>	<b>basiskast</b>	<b>basiskast</b>	<b>werkblad</b>	<b>legbord</b>	<b>schuiflade</b>
		<b>hoogte 1000 mm</b> achterwand glad	<b>hoogte 1950 mm</b> achterwand glad	<b>hoogte 1950 mm</b> geperforeerd	<b>melaminaat</b> RAL 7035	<b>gecoat</b> RAL 7035	<b>hoogte 70 mm</b> RAL 7035

bestelnr.	531-1000	531-1001	531-1002	531-1012	531-1010	531-1011
<b>prijs</b>	<b>521,-</b>	<b>602,-</b>	<b>695,-</b>	<b>108,-</b>	<b>34,-</b>	<b>96,-</b>





\*\*\* Direct zeer leuke kortingen! - 25.000+ artikelen! - Tel: +31 (0)26-3633688

**TAUROTRADE®**  
BETRIEBSEINRICHTUNGEN

bestelnr. 500-1245

€ **324,-**

## Computerkast

- robuust gelaste staalconstructie
- voor een mobiele inzet uitgevoerd met 4 zwaarlastwielen, waarvan 2 met vastzetters
- onderste kast voor computer en printer met vleugeldeuren en legborden, verstelbaar in een raster van 36 mm
- volledig uitschuifbare schuiflade voor toetsenbord met een zijdelings uittrekbare mousepad
- monitorkast met afsluitbare vleugeldeuren, groot venster van plexiglas, geschikt voor monitoren tot 24 inch beeldscherm diagonalen
- deuren en schuifladen zijn met cilindersloten incl. 2 sleutels uitgevoerd
- alle delen zijn met kabeldoorvoeringen verbonden
- voor voldoende ventilatie zijn de rug- en zijwanden met luchtroosters uitgevoerd
- hoogwaardige poedercoating in RAL 7035, lichtgrijs

monitorkast hoogte	530 mm
monitorkast breedte	620 mm
monitorkast diepte	570 mm
kast onder hoogte	800 mm
kast onder breedte	545 mm
kast onder diepte	550 mm
legbord draagvermogen	50 kg
schuiflade hoogte	100 mm
schuiflade breedte	560 mm
schuiflade diepte	510 mm
werkhogte ca.	1090 mm
mousepad breedte	200 mm
mousepad diepte	200 mm
totale hoogte	1700 mm
totale breedte	680 mm
totale diepte	600 mm
gewicht	51 kg

# Gereedschapskasten

**TAUROTRADE®**  
BETRIEBSRICHTINGEN



**Extra legbord, verzinkt**  
25 × 1190 × 350 mm  
bestelnr. 500-1199  
€ 32,-

**Gereedschapskast met schuifdeuren**  
met 4 legborden  
H × B × D: 1950 × 1200 × 450 mm  
bestelnr. 500-1210

€ 405,-



**Gereedschapskast met schuifdeuren**  
zonder legbord  
H × B × D: 450 × 1200 × 450 mm  
bestelnr. 500-1067

€ 196,-



**Gereedschapskast met schuifdeuren**  
met 1 legbord  
H × B × D: 750 × 1200 × 450 mm  
bestelnr. 500-1130

€ 266,-



**Gereedschapskast met schuifdeuren**  
met 2 legborden  
H × B × D: 1090 × 1200 × 450 mm  
bestelnr. 500-1132

€ 300,-



## Schuifdeurkasten

solide constructie van staalplaat, poedercoat in RAL 7035, lichtgrijs  
legborden verzinkt, draagvermogen 50 kg per legbord, in hoogte verstelbaar in een raster van 50 mm



**Extra legbord, verzinkt**  
H x B x D: 28 x 1045 x 390 mm  
bestelnr. 500-1119  
€ **32,-**

**Roldeurkast**  
solide constructie van staalplaat  
poedercoat in RAL 7035, lichtgrijs  
met 4 verzinkte legborden,  
in hoogte verstelbaar in een raster van 75 mm  
roldeuren van kunststof  
slot met 2 sleutels  
H x B x D: 1950 x 1200 x 460 mm  
bestelnr. 500-1136

€ **416,-**



**Opzetkast**  
zonder legbord  
H x B x D: 450 x 1200 x 460 mm  
RAL 7035, lichtgrijs  
bestelnr. 500-1137  
€ **226,-**



**Roldeurkast**  
met 1 verzinkt legbord  
H x B x D: 750 x 1200 x 460 mm  
RAL 7035, lichtgrijs  
bestelnr. 500-1134  
€ **335,-**



**Roldeurkast**  
met 2 verzinkte legborden  
H x B x D: 1050 x 1200 x 460 mm  
RAL 7035, lichtgrijs  
bestelnr. 500-1135  
€ **347,-**

\*\*\* Direct zeer leuke kortingen! - 25.000+ artikelen! - Tel: +31 (0)26-3633688

## Sociaalruimtes inrichten

Vraagt u bij grote aantallen  
een offerte aan, voor de scherpste prijs!



### Kledingkasten

RAL 7035, lichtgrijs  
met 80 mm hoge sokkel

pagina 178

### Tafel-stoel combinatie

bestaande uit:

- 1 tafel 1200 × 800 mm,  
blad kunststofcoating  
beukendecor
- 4 stoelen, staalbuis  
met zitting van beuken multiplex

alle staaldelen gelakt  
in RAL 9005, zwart.

### setprijs

bestelnr. 500-1225

€ 289,-

### Tafel-stoel combinatie

bestaande uit:

- 1 tafel 1600 × 800 mm,  
blad kunststofcoating  
beukendecor
- 4 stoelen, staalbuis  
met zitting van beuken multiplex

alle staaldelen gelakt  
in RAL 9005, zwart.

### setprijs

bestelnr. 500-1224

€ 312,-



**TAUROTRADE®**  
BETRIEBSEINRICHTUNGEN



### Krukken

Stapelbare krukken, onderstel van staalbuis  
gelakt in RAL 9005, zwart  
met kunststof glijdoppen  
zitting van beuken multiplex,  
natuurkleur gelakt  
hoogte × ø: 505 × 350 mm

### 1 stuk:

bestelnr. 519-1010

€ 57,-

### set van 4 stuks:

bestelnr. 519-1011

€ 184,-



1 stuk:  
€ 44,-

lak	RAL 7035	RAL 9005
bestelnr.	500-1027	500-1227
1 stuk	€ 44,-	€ 44,-
vanaf 2 stuks	€ 42,-	€ 42,-

### Stapelbare stoelen serie ECO

- buizen kunststof gecoat in RAL 7035, lichtgrijs of RAL 9005, zwart
- zittingen en rugleuningen uit beuken multiplex
- zitbreedte 420 mm, zithoogte 440 mm, zitdiepte 400 mm

\*\*\* Direct zeer leuke kortingen! - 25.000+ artikelen! - Tel: +31 (0)26-3633688

grote aantallen op aanvraag!



### Werktafels serie ECO

Stabiele frameconstructie uit staal met hoogwaardige poedercoating in RAL 7035, lichtgrijs met tafelblad lin lichtgrijs, poedercoating in RAL 9005, zwart met tafelblad in beuken-decor. Voeten met versteldoppen voor ongelijke vloeren. Tafelbladen, 25 mm dik, met stootvaste omlijsting uit 3 mm kunststof. Eenvoudige zelfmontage!

800 × 800 mm	1200 × 800 mm	1600 × 800 mm	2000 × 800 mm	2000 × 1000 mm
lichtgrijs, RAL 7035 bestelnr. 500-1022 € 103,-	lichtgrijs, RAL 7035 bestelnr. 500-1023 € 161,-	lichtgrijs, RAL 7035 bestelnr. 500-1024 € 173,-	lichtgrijs, RAL 7035 bestelnr. 500-1025 € 196,-	lichtgrijs, RAL 7035 bestelnr. 500-1026 € 219,-
blad in beuken-decor frame zwart bestelnr. 500-1222 € 103,-	blad in beuken-decor frame zwart bestelnr. 500-1223 € 161,-	blad in beuken-decor frame zwart bestelnr. 500-1221 € 173,-	blad in beuken-decor frame zwart bestelnr. 500-1219 € 196,-	blad in beuken-decor frame zwart bestelnr. 500-1220 € 219,-

## Ronde tafels

bestelnr. 500-1120

€ 203,-



### Universele tafels, rond

- tafelblad met kunststofcoating in lichtgrijs, ø 1000 mm
- frame met poedercoating in RAL 7035, lichtgrijs
- compacte levering, eenvoudige montage



### Set met 4 stoelen

- 1 universele tafel, rond, ø 1000 mm
- 4 stapelbare stoelen uit staalbuis, gecoat in lichtgrijs, zittingen en rugleuningen uit multiplex
- compacte levering, eenvoudige montage

bestelnr. 500-1111

€ 335,-

\*\*\* Direct zeer leuke kortingen! - 25.000+ artikelen! - Tel: +31 (0)26-3633688

bestelnr. 500-1121

€ 215,-



### Universele tafels, rond

- tafelblad met kunststofcoating in lichtgrijs, ø 1200 mm
- frame met poedercoating in RAL 7035, lichtgrijs
- compacte levering, eenvoudige montage



### Set met 6 stoelen

- 1 universele tafel, rond, ø 1200 mm
- 6 stapelbare stoelen uit staalbuis, gecoat in lichtgrijs, zittingen en rugleuningen uit multiplex
- compacte levering, eenvoudige montage

bestelnr. 500-1112

€ 416,-

**TAUROTRADE**<sup>®</sup>  
BETRIEBSEINRICHTUNGEN



**TAUOTRADE®**  
BETRIEBSEINRICHTUNGEN

### tafel-stoel-combinatie

- 1 tafel, 800 × 800 mm
- 4 stoelen serie ECO

bestelnr. 500-1028

€ **277,-**



\*\*\* Direct zeer leuke kortingen! - 25.000+ artikelen! - Tel: +31 (0)20 3633688

### Tafel-stoel-combinatie

- 1 tafel, 1200 × 800 mm

- 4 stoelen serie ECO

bestelnr. 500-1029

€ **289,-**

### Tafel-stoel-combinatie

- 1 tafel, 1200 × 800 mm
- 6 stoelen, serie ECO

bestelnr. 500-1033

€ **358,-**



## Tafel-stoel combinaties ECO

### Tafel-stoel-combinatie

- 1 tafel, 1600 × 800 mm
- 4 stoelen, serie ECO

bestelnr. 500-1110

€ **312,-**



### Tafel-stoel-combinatie

- 1 tafel, 1600 × 800 mm
- 6 stoelen, serie ECO

bestelnr. 500-1030

€ **405,-**

\*\*\* Direct zeer leuke kortingen! - 25.000+ artikelen! - Tel. +31 (0)26-5653688

**TAUROTRADE®**  
BETRIEBSEINRICHTUNGEN



### Tafel-stoel-combinatie

- 1 tafel, 2000 × 800 mm
- 6 stoelen, serie ECO

bestelnr. 500-1257

€ **428,-**



### Tafel-stoel-combinatie

- 1 tafel, 2000 × 800 mm
- 8 toelen, serie ECO

bestelnr. 500-1031

€ **486,-**





## Kunststofstoel

Zitting uit kunststof, blauw  
onderstel van staalbuis, verchromd  
zithoogte: 470 mm  
zitbreedte: 500 mm  
zitdiepte: 500 mm  
hoogte totaal: 810 mm

bestelnr. 519-1012

€ 50,-

## Andere kleuren op aanvraag! Set met 4 kunststofstoelen

bestelnr. 519-1013

€ 184,-

## Tafel-stoel combinatie

bestaande uit:

- 1 tafel, rond, ø 1000 mm,  
blad kunststofcoating, lichtgrijs
- 4 kunststofstoelen, blauw

\*\*\* Direct zeer leuke kortingen! - 25.000+ artikelen! - Tel: +31 (0)26-3633688

bestelnr. 519-1015

€ 347,-



**TAUROTARDE®**  
BETRIEBSEINRICHTUNGEN



## Tafel-stoel combinatie

bestaande uit:

- 1 tafel, 1200 x 800 mm,  
blad kunststofcoating, lichtgrijs
- 4 kunststofstoelen, blauw

bestelnr. 519-1014

€ 300,-

## Zit- en garderobebanken



**enkelvoudige  
garderobebank**  
lengte 1600 mm

bestelnr. 500-1248

€ **196,-**



**dubbele  
garderobebank**  
lengte 1600 mm

bestelnr. 500-1251

€ **416,-**

\*\*\* Direct zeer leuke kortingen! - 25.000+ artikelen! - Tel: +31 (0)26-3633688



### Zit- en garderobebanken

- frame van rechthoek staalbuis
- H x D: 400 x 400 mm
- lak RAL 7035, lichtgrijs
- zitlatten van hardhout
- losse levering, eenvoudige montage

**TAUROTRADE®**  
BETRIJFSEINRICHTINGEN

lengte mm aantal haken	zonder schoenenrek						met schoenenrek			met schoenenrek		
	900	1000	1200	1500	1600	2000	1200	1600	2000	1200	1600	2000
	-	-	-	-	-	-	4	6	8	2 x 4	2 x 6	2 x 8
<b>uitvoering:</b>	zonder schoenenrek						met schoenenrek					
<b>bestelnr.</b>	500-1084	500-1107	500-1085	500-1108	500-1093	500-1097	500-1247	500-1248	500-1249	500-1250	500-1251	500-1252
<b>prijs</b>	92,-	99,-	110,-	126,-	145,-	184,-	184,-	196,-	254,-	405,-	416,-	428,-



### Vakkenkast met 5 vakken

H × B × D: 1900 × 410 × 450 mm  
bestelnr. 500-1092

€ 254,-



\*\*\* Direct zeer leuke kortingen! - 25.000+ artikelen! - Tel: +31 (0)26-3633688

### Garderobe-opstelling met 10 vakken

H × B × D: 1900 × 1490 × 450 mm  
bestelnr. 500-1091

€ 463,-

**TAUROTRADE®**  
BETRIEBSRICHTINGEN

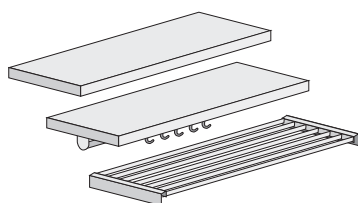

### Tussendelen 600 mm

bestelnr. 500-1206

€ 65,-

### Tussendelen 1300 mm

bestelnr. 500-1096

€ 100,-

Deze bijzonder gunstig geprijsde serie wordt alleen in het lichtgrijs, RAL 7035, geleverd. Die kasten zijn van stevig, vast gelaste staalconstructie gemaakt. De versterkte deuren zijn met een cilinderslot met twee sleutels uitgevoerd.

De garderobedelen bestaan boven uit een staalafdekking, hoedenplank, kledingstang met 5 of 10 haken en schoenenrooster. De eenvoudige montage gaat via schroefverbindingen.

Vakkenkasten en garderobes laten zich bij meerdere aantallen makkelijk onderling combineren.



### Vakkenkast

met 10 vakken

1900 × 800 × 450 mm  
bestelnr. 500-1014

€ 382,-



### Vakkenkast

met 15 vakken

1900 × 1190 × 450 mm  
bestelnr. 500-1051

€ 509,-

## Kledingkasten

**TAUROTRADE**<sup>®</sup>  
BETRIEBSEINRICHTUNGEN

**Vastgelaste staalconstructie – geen zelfmontage.  
bij grotere aantallen s.v.p. een offerte aanvragen!**



\*\*\* Direct zeer leuke kortingen! – 25.000+ artikelen! – Tel: +31 (0)26-3633688

bestelnr. 500-1037

€ **219,-**

bestelnr. 500-1038

€ **289,-**



Deze speciale uitvoering wordt uitsluitend in RAL 7035 (lichtgrijs) geleverd. Ventilatiesleuven boven en onder in de deuren, garanderen een goede ventilatie. Alle afdelingen zijn voorzien van een hoedenplank en een kledingstang met 3 kledinghaken.

De deuren zijn standaard met klinksluiting uitgevoerd, tegen meerprijs ook leverbaar met een cilinderslot. Het kasthuis is voorzien van een 80 mm hoge sokkel uit staal. Voeten zijn als extra accessoires leverbaar.

### hangslot

bestelnr. 27-1005 **21,00**



### hangslot

met instelbare cijfercombinatie

bestelnr. 27-1125 **19,00**



### 1 set voeten voor zelfmontage

meerprijs voor 4 stuks

bestelnr. 500-1041 **27,00**



### cilinderslot

meerprijs per deur

bestelnr. 500-1000 **5,20**

### uitvoering moedersleutelsysteem

meerprijs per deur

bestelnr. 500-1008 **6,80**

### hoofdsleutel

meerprijs per stuk

bestelnr. 500-1009 **24,00**



### 4 vakken

bestelnr. 500-1039

**€ 261,-**



### 6 vakken

bestelnr. 500-1040

**€ 347,-**



\*\*\* Direct zeer leuke kortingen! - 25.000+ artikelen! - Tel: +31 (0)26-3633688

**TAUROTRADE**  
BETRIEBSEINRICHTUNGEN

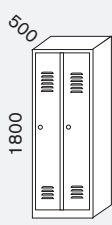

De voordelige oplossing voor ruimte besparende kledingkasten, voorzien van 2 vakken boven elkaar. Elk vak met 1 kledingstang en 3 haken. De deuren hebben ventilatiesleuven.

Een etikettensleuf voor naam bordje. Standaard met een klinksluiting voor het gebruik van een hangslot. Tegen meerprijs met een cilinderslot. Kleur: lichtgrijs RAL 7035

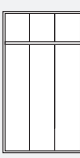
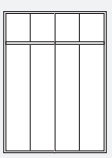
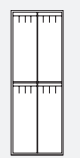
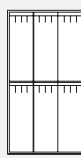
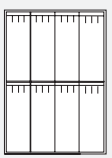
							
<b>500</b> 1800	<b>500</b> 1940	<b>2 vakken</b>	<b>3 vakken</b>	<b>4 vakken</b>	<b>4 vakken</b>	<b>6 vakken</b>	<b>8 vakken</b>
<b>vakbreedte</b>	<b>mm</b>	<b>300</b>	<b>400</b>	<b>300</b>	<b>400</b>	<b>300</b>	<b>300</b>
<b>totaalbreedte</b>	<b>mm</b>	<b>600</b>	<b>800</b>	<b>900</b>	<b>1200</b>	<b>600</b>	<b>1170</b>

### Uitvoering met 80 mm hoge sokkel, met klinksluiting

bestelnr.	500-1037	500-1094	500-1038	500-1095	500-1077	500-1039	500-1040	500-1102
<b>prijs</b>	<b>219,-</b>	<b>273,-</b>	<b>289,-</b>	<b>377,-</b>	<b>370,-</b>	<b>261,-</b>	<b>347,-</b>	<b>416,-</b>

### Uitvoering met ondergebouwde zitbank (hoogte + 400 mm, diepte + 300 mm)

bestelnr.	500-1037-S1	500-1094-S1	500-1038-S1	500-1095-S1	500-1077-S1	500-1039-S1	500-1040-S1	500-1102-S1
<b>prijs</b>	<b>289,-</b>	<b>342,-</b>	<b>370,-</b>	<b>470,-</b>	<b>463,-</b>	<b>324,-</b>	<b>428,-</b>	<b>521,-</b>

## Kledingkasten met twee afdelingen

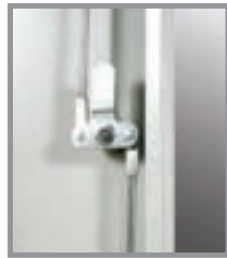

Nieuw: nu ook met 3-punts-vergrendeling

### cilinderslot

bestelnr. 500-1000

**meerprijs**  
**5,20**

### Met 2 afdelingen

H x B x D: 1800 x 600 x 500 mm

bestelnr. 500-1100

€ **231,-**

\*\*\* Direct zeer leuke kortingen! - 25.000+ artikelen! - Tel: +31 (0)26-3633688

### Met 4 afdelingen

H x B x D: 1800 x 1170 x 500 mm

bestelnr. 500-1101

€ **377,-**



### Kledingkasten met 2 afdelingen

- voor opbergen van privé- en bedrijfskleding
- 2 afdelingen per medewerker
- 1 paar naar elkaar draaiende deuren met een gezamenlijk slot
- leverbaar met 2 of 4 afdelingen
- lak RAL 7035, lichtgrijs



**TAUROTRADE®**  
BETRIEBSEINRICHTUNGEN

### Werkkasten

- als schoonmaakmiddelen kast
  - met extra kledingstang en 3 kledinghaken
  - deuren met ventilatiesleuven en klinksluiting
  - lak RAL 7035, lichtgrijs
- H x B x D: 1800 x 600 x 500 mm

bestelnr. 500-1099

€ **266,-**

### Kleding-waskast

- met 4 legborden, tussenwand, hoedenplank en kledingstang met 3 haken
  - deuren met ventilatiesleuven en klinksluiting
  - lak RAL 7035, lichtgrijs
- H x B x D: 1800 x 600 x 500 mm

bestelnr. 500-1153

€ **266,-**





### Z-kast met 2 afdelingen

H x B x D: 1800 x 415 x 500 mm

bestelnr. 500-1079

€ 249,-



### Z-kast met 4 afdelingen

H x B x D: 1800 x 800 x 500 mm

bestelnr. 500-1075

€ 354,-



### Z-kast met 4 afdelingen

H x B x D: 1800 x 1200 x 500 mm

bestelnr. 500-1253

€ 470,-

\*\*\* Direct zeer leuke kortingen! - 25.000+ artikelen! - Tel: +31(0)26-3633688

Naar keuze ook met klinksleuting leverbaar!

bestelnr. 500-1259

meerprijs per deur:

€ 5,20

### Z-kasten

- voor krappe ruimtes
- vaste deuren met cilindersloten incl. 2 sleutels
- leverbaar met 2, 4 of 6 afdelingen
- lak RAL 7035, lichtgrijs

**TAUROTRADE**<sup>®</sup>  
BETRIEBSEINRICHTINGEN

	<b>2 vakken</b>	<b>4 vakken</b>	<b>6 vakken</b>
<b>vakbreedte</b> totaalbreedte	<b>200/400</b> 400	<b>200/400</b> 800	<b>200/400</b> 1200

### Uitvoering met sokkel, met cilindersloten

bestelnr.	500-1079	500-1075	500-1253
<b>prijs</b>	<b>249,-</b>	<b>354,-</b>	<b>470,-</b>

## Serie Classico



vanaf  
€ 231,-

# Classico



\*\*\* Direct zeer leuke kortingen! - 25.000+ artikelen! - Tel: +31 (0)26-3633688

### De prijsgunstige kasten-serie in traditionele bouwvorm met ventilatiesleuven

Deuren in andere kleuren laten zich moeiteloos en zonder gereedschap na levering monteren of omwisselen.

Alle uitvoeringen zijn leverbaar in

- kledingkasten
- dubbelvaks kasten
- vakkenkasten

Door steeds dezelfde kasthuismaten laten alle uitvoeringen zich naar wens combineren.

Voetplaten en ondergebouwde zitbanken als accessoires maken het mogelijk om aan uw persoonlijke wensen te voldoen.

Hoogwaardige poedercoating in RAL 7035, lichtgrijs. Deuren zonder meerprijs ook in RAL 3003, robijnrood, RAL 5010, gentiaanblauw of RAL 7016, antracietgrijs leverbaar. Andere kleuren op aanvraag!



Klassieke bouwvorm met ventilatiesleuven en naamplaat



Kledingstang met 2 haken, nog 2 haken aan de zij-kanten van de bevestigingen



Met klinksluiting, andere sluitingen tegen meerprijs!



Gladde bodem zonder kanten zorgen voor een gemakkelijke reiniging



Alle deuren standaard met handdoekstang en ophangbare afdruiplaat





Voor grotere objecten kunnen ook eenvoudige, prijsgunstige zitbanken en kasten met kortere sokkels geleverd worden. Vraag dit bij ons aan!

**Kledingkast met 3 afdelingen**  
op ondergebouwde zitbank

bestelnr. 527-1007

€ **486,-**

**cilinderslot**  
als enkele sleuting  
**meerprijs per deur**

bestelnr. 27-1126

€ **5,20**

## Classico

Classico, een prijsgunstige serie in traditionele bouwvorm, met het voordeel van het omvangrijke accessoires aanbod en de individuele aanpasbaarheid. Hoogwaardige poedercoating in RAL 7035, lichtgrijs. Deuren zonder meerprijs ook in RAL 3003, robijnrood, RAL 5010, gentiaanblauw of RAL 7016, antracietgrijs leverbaar

Accessoires vanaf pagina 198



\*\*\* Direct zeer leuke kortingen! - 25.000+ artikelen! - Tel: +31 (0)20 3655688

**Kledingkast**  
met 2 afdelingen

bestelnr. 527-1001

€ **231,-**



Voor dezelfde prijs ook met een vaste, 150 mm hoge sokkel leverbaar!

buitenmaten:

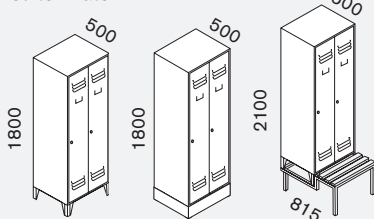

**1 afdeling**

**2 afdelingen**

**3 afdelingen**

**4 afdelingen**

**afdelingsbreedte**  
totaalbreedte

mm  
mm

**300**  
322

**300**  
615

**400**  
810

**300**  
907

**400**  
1200

**300**  
1200

**uitvoering met voeten, hoogte 1800 mm, met klinksluiting**

bestelnr.	527-1000	527-1001	527-1004	527-1002	527-1005	527-1003
prijs	191,-	231,-	284,-	300,-	382,-	382,-

**uitvoering met vaste sokkel, hoogte 1800 mm, met klinksluiting**

bestelnr.	527-1100	527-1101	527-1104	527-1102	527-1105	527-1103
prijs	191,-	231,-	284,-	300,-	382,-	382,-

**uitvoering met ondergebouwde zitbank, hoogte 2100 mm, met klinksluiting**

bestelnr.	op aanvraag	527-1006	527-1009	527-1007	527-1010	527-1008
prijs		405,-	463,-	486,-	579,-	579,-

# Dubbelvaks kledingkasten



**Kledingkast met 8 vakken**

bestelnr. 527-1013  
€ 428,-

**Kledingkast met 4 vakken**

bestelnr. 527-1011

**Kledingkast met 6 vakken**

bestelnr. 527-1012  
€ 358,-

\*\*\* Direct zeer leuke kortingen op 25.000+ artikelen! - Tel: +31 (0)20 633688

€ 266,-

als enkele sleuting  
**meerprijs per deur**

**De prijsgunstige serie in traditionele bouwvorm**

als plaatsbesparende uitvoering met 2 vakken boven elkaar, elk vak met kledingstang en 2 haken.

bestelnr. 27-1126  
€ 5,20

Accessoires vanaf pagina 198

buitenmaten:		4 vakken	6 vakken	8 vakken	
afdelingsbreedte	mm	300	300	300	
totaalbreedte	mm	615	907	1200	



uitvoering met voeten, met klinksluiting				
	bestelnr.	527-1011	527-1012	527-1013
	prijs	266,-	358,-	428,-

uitvoering met vaste sokkel, met klinksluiting				
	bestelnr.	527-1111	527-1112	527-1113
	prijs	266,-	358,-	428,-

uitvoering met ondergebouwde zitbank, met klinksluiting				
	bestelnr.	527-1014	527-1015	527-1016
	prijs	440,-	556,-	637,-

*Classico*

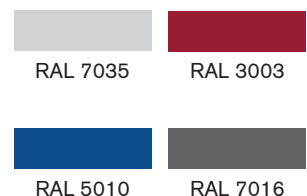

# Kledingkasten met 2 afdelingen



TAUOSTARK®



**Kledingkast met 2 dubbele afdelingen**

bestelnr. 527-1107

€ **382,-**

\*\*\* Direct zeer leuke kortingen! - 25.000+ artikelen! - Tel: +31 (0)26-3633688

**cilinderslot**  
als enkele sleutling  
**meerprijs per deur**

bestelnr. 27-1126

€ **5,20**

**Kledingkast**  
met een dubbele afdeling

bestelnr. 527-1106

€ **242,-**

Voor het opbergen van diverse soorten werkkleding in gescheiden afdelingen volgens de werkplaatsregelgeving.

Accessoires vanaf pagina 198



uitvoering met ondergebouwde zitbank op aanvraag

buitenmaten:

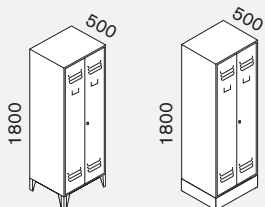

**1 dubbele afdeling**

**2 dubbele afdelingen**

**afdelingsbreedte**  
totaalbreedte

**mm**  
mm

**300**  
615

**300**  
1200

**uitvoering met voeten, hoogte 1800 mm**

bestelnr.  
**prijs**

527-1108  
**242,-**

527-1109  
**382,-**

**uitvoering met vaste sokkel, hoogte 1800 mm**

bestelnr.  
**prijs**

527-1106  
**242,-**

527-1107  
**382,-**

*Classico*



RAL 7035

RAL 3003



RAL 5010

RAL 7016

## Speciale uitvoeringen



**met 1 afdeling**  
H x B x D: 1800 x 420 x 500 mm  
bestelnr. 527-1025  
€ **335,-**

**Let op: kantelgevaar,  
wandmontage vereist!**

**Kledingkast voor rolstoelgebruikers**  
met ingebouwde kledinglift, vloeiend  
heffen en dalen via een greepstang,  
met 1 legbord, met 2 afdelingen  
H x B x D: 1800 x 810 x 500 mm  
bestelnr. 527-1026

€ **474,-**



**Extra haken**  
extra ophangmogelijkheden  
voor binnen en buiten, eenvoudige  
bevestiging, voor alle uitvoeringen

bestelnr. 27-1032  
€ **21,-**

\*\*\* Direct zeer leuke kortingen! - 25.000+ artikelen! - Tel: +31 (0)26-3633688

Classico



**met 1 dubbele afdeling**  
H x B x D: 1800 x 525 x 500 mm  
bestelnr. 527-1027  
€ **242,-**

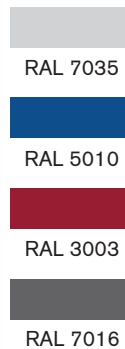

**Naar keuze ook met  
klinksleuting leverbaar!**

bestelnr. 27-1026  
**meerprijs per deur:**  
€ **4,50**

**Kledingkasten met dubbele afdelingen**  
voor hygiënische verdeling voor  
diverse soorten werkkleding  
met 2 dubbele afdelingen  
H x B x D: 1800 x 1020 x 500 mm

bestelnr. 527-1028  
€ **335,-**



**Combinatiekast**  
voor elke kledingafdeling staat voor elke  
medewerker een kluis ter beschikking!  
H x B x D: 1800 x 907 x 500 mm

bestelnr. 527-1029  
€ **532,-**



**cilinderslot**  
bestelnr. 27-1126  
meerprijs  
5,00

**Kast voor schoonmaakmiddelen**

met 4 vakken en kledingstang met 3 haken  
H x B x D: 1800 x 615 x 500 mm

bestelnr. 527-1099

€ 277,-

\*\*\* Direct zeer leuke kortingen! - 25.000+ artikelen! - Tel: +31 (0)26-3633688

**Kleding-wasverzamel-kast**

met hoedenplank, kledingstang en 3 legborden  
H x B x D: 1800 x 615 x 500 mm

bestelnr. 527-1153

€ 277,-

**Opzetkasten**

vergroten de capaciteit van de Classico-kledingkasten met een verhoging van 390 mm. Passend voor alle uitvoeringen met 2, 3 of 4 afdelingen in de breedte 300 mm en met 2 of 3 afdelingen in de breedte 400 mm. Uitgevoerd met cilindersloten.

*Classico*

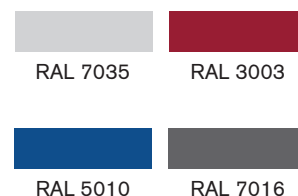

buitenmaten:

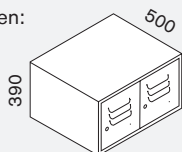

2 afdelingen



3 afdelingen



4 afdelingen

afdelingsbreedte	mm	300	400	300	400	300
totaalbreedte	mm	615	810	907	1200	1200



**uitvoering met cilindersloten**

bestelnr.	527-1114	527-1115	527-1116	527-1117	527-1118
<b>prijs</b>	<b>196,-</b>	<b>219,-</b>	<b>242,-</b>	<b>266,-</b>	<b>289,-</b>

## Serie Portofino

# Portofino



\*\*\* Direct zeer leuke kortingen! - 25.000+ artikelen! - Tel: +31 (0)26-3633688

### De hoogwaardige kledingkasten serie met het universele Wisseldeur-concept!

Deuren in andere kleuren zijn gemakkelijk en zonder gereedschap te wisselen, zelfs achteraf. Alle uitvoeringen zijn leverbaar in

- kledingkasten
- dubbelvaks kledingkasten
- vakkenkasten

Door dezelfde kasthuismaten zijn alle uitvoeringen naar wens met elkaar te combineren. Sokkelplaat en ondergebouwde zitbank zijn als extra accessoires mogelijk om aan uw persoonlijke wensen te voldoen.

Hoogwaardige poedercoating in RAL 7035, lichtgrijs. Deuren zonder meerprijs ook in RAL 3003 robijnrood, RAL 5010 gentiaanblauw of RAL 7016, antracietgrijs leverbaar. Andere kleuren op aanvraag!



Gemakkelijk te reinigen door de gladde deuren met ventilatie-gaten



Stang met 2 haken, ook 2 haken aan de zijkant van de ophanging

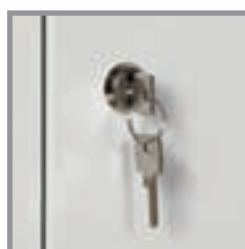

Standaard met cilindersloten, deze zijn met 2 sleutels uitgevoerd



Door de gladde bodem zonder kanten gemakkelijk uit te vegen



Alle deuren van de kledingkasten uitgevoerd met een handdoekstang

## Portofino



**Kledingkast met 2 afdelingen**  
bestelnr. 527-2001

€ **266,-**



**Kledingkast met 3 afdelingen**  
en ondergebouwde zitbank

bestelnr. 527-2007

€ **532,-**

**Kledingkast met 4 afdelingen**

bestelnr. 527-2003

€ **416,-**



De ondergebouwde zitbank kan als accessoire op basis van uw Z-formaat nagelieverd worden, de kasten zijn vastgeschroefd aan de voeten.

Zie accessoires op pagina 198



**klingsleuting als alternatief**  
voor het cilinderslot  
**meerprijs per deur**

bestelnr. 27-1026

€ **5,20**

RAL 7035

RAL 3003

RAL 5010

RAL 7016

buitenmaten:

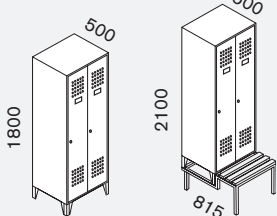

**1 afdeling**

**2 afdelingen**

**3 afdelingen**

**4 afdelingen**

**afdelingsbreedte**  
totaalbreedte

mm  
mm

**300**  
322

**300**  
615

**400**  
810

**300**  
907

**400**  
1200

**300**  
1200

**uitvoering met voeten, hoogte 1800 mm, met cilindersloten**

bestelnr.  
prijs

527-2000  
**203,-**

527-2001  
**266,-**

527-2004  
**312,-**

527-2002  
**347,-**

527-2005  
**416,-**

527-2003  
**416,-**

**uitvoering met ondergebouwde zitbank, hoogte 2100 mm, met cilindersloten**

bestelnr.  
prijs

op  
aanvraag

527-2006  
**440,-**

527-2009  
**498,-**

527-2007  
**532,-**

527-2010  
**602,-**

527-2008  
**602,-**

# Dubbelvaks kledingkasten

Portofino



**Kledingkast met 6 vakken**

bestelnr. 527-2014

€ **474,-**

**klinksleuting als alternatief**  
voor het cilinderslot  
**meerprijs per deur**

bestelnr. 27-1026

€ **5,20**



**Kledingkast met 8 vakken**

bestelnr. 527-2015

€ **556,-**

Het plaatsbesparende alternatief met  
2 vakken boven elkaar, elk vak uitgevoerd  
met kledingstang en 2 haken.

Accessoires vanaf pagina 198

\*\*\* Direct zeer leuke kortingen! - 25.000+ artikelen! - Tel: +31 (0)26-3633688

**Kledingkast met 4 vakken**

bestelnr. 527-2013

€ **347,-**



buitenmaten:

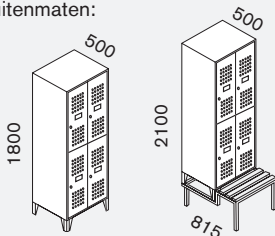

**4 vakken**

**6 vakken**

**8 vakken**

afdelingsbreedte  
totaalbreedte

mm  
mm

300  
615

400  
810

300  
907

400  
1200

300  
1200

**uitvoering met voeten, hoogte 1800 mm, met cilindersloten**

bestelnr.	527-2013	527-2016	527-2014	527-2017	527-2015
prijs	347,-	428,-	474,-	556,-	556,-

**uitvoering met ondergebouwde zitbank, hoogte 2100 mm, met cilindersloten**

bestelnr.	527-2018	527-2021	527-2019	527-2022	527-2020
prijs	509,-	614,-	660,-	741,-	741,-





\*\*\* Direct zeer leuke kortingen! - 25.000+ artikelen! - Tel: +31 (0)26-3633688

**Kledingkast**  
met een dubbele afdeling  
bestelnr. 527-2011

€ **277,-**

**Kledingkast met 2 dubbele afdelingen**

bestelnr. 527-2012

€ **440,-**

Voor het opbergen van diverse soorten werkkleding in gescheiden afdelingen volgens de werkplaatsregelgeving.

Accessoires vanaf pagina 198



buitenmaten:

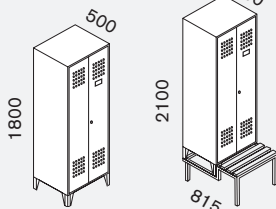

1 dubbele afdeling

2 dubbele afdelingen

afdelingsbreedte  
totaalbreedte

mm  
mm

300  
615

300  
1200

**uitvoering met voeten, met cilindersloten**

bestelnr.  
prijs

527-2011  
277,-

527-2012  
440,-

**uitvoering met ondergebouwde zitbank, met cilindersloten**

bestelnr.  
prijs

527-3029  
451,-

527-3030  
625,-

Portofino

RAL 7035

RAL 3003

RAL 5010

RAL 7016

## Serie Portofino deluxe



## Portofino deluxe



\*\*\* Direct zeer leuke kortingen! - 25.000+ artikelen. Tel: +31 (0)26 515 5688

**Een luxe kledingkastserie met hogere eisen aan het design, uitvoering en individuele aanpasbaarheid.**

Deuren van een markante gatenplaat en riant gedimensioneerde greepopening met een geïntegreerde naamplaat, moeiteloos uit te wisselen.

Alle uitvoeringen zijn leverbaar in

- kledingkasten
- dubbelvaks kledingkasten
- vakkenkasten
- op aanvraag ook de Z-kasten

Door dezelfde kasthuismaten zijn alle uitvoeringen naar wens met elkaar te combineren. Een omvangrijk accessoires aanbod maakt het mogelijk om aan uw persoonlijke wensen te voldoen.

### Het wisseldeur-concept:

Deurvarianties in diverse kleuren op aanvraag!

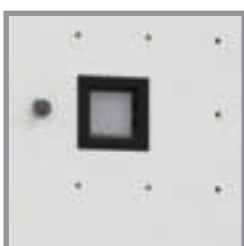

Markant design van een riante gatenplaat en naamplaat



Luxe binneninrichting inclusief stang met 2 grote haken



Grote greepopening met verende gelagerde naamplaat



**Kledingkast met 3 afdelingen**

bestelnr. 527-3002

€ **405,-**



**Kledingkast met 4 afdelingen**

bestelnr. 527-3003

€ **486,-**

\*\*\* Direct zeer leuke kortingen! - 25.000+ artikelen! - Tel: +31 (0)26-3633688

*Portofino  
deluxe*

**klinksleuting als alternatief**  
voor het cilinderslot  
**meerprijs per deur**

bestelnr. 27-1026

€ **5,20**

Alle kasten kunnen probleemloos met voetplaten worden voorzien.  
Als accessoires voor 4 kastbreedtes en in 500 mm diepte leverbaar.  
Eenvoudige montage door een sterk klevende plakband.

Accessoires vanaf pagina 198

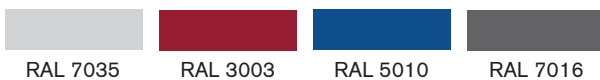

buitenmaten:

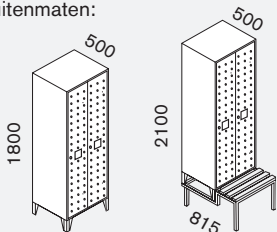

**1 afdeling**

**2 afdelingen**

**3 afdelingen**

**4 afdelingen**

**afdelingsbreedte**  
totaalbreedte

**mm**  
mm

**300**  
322

**300**  
615

**400**  
810

**300**  
907

**400**  
1200

**300**  
1200

**uitvoering met voeten, hoogte 1800 mm, met cilindersloten**

bestelnr.  
prijs

527-3000  
**215,-**

527-3001  
**312,-**

527-3004  
**370,-**

527-3002  
**405,-**

527-3005  
**486,-**

527-3003  
**486,-**

**uitvoering met ondergebouwde zitbank, hoogte 2100 mm, met cilindersloten**

bestelnr.  
prijs

auf  
Anfrage

527-3006  
**474,-**

527-3009  
**556,-**

527-3007  
**590,-**

527-3010  
**683,-**

527-3008  
**683,-**

# Dubbelvaks kledingkasten



**Kledingkast met 4 vakken,**  
op ondergebouwde zitbank  
bestelnr. 527-3016  
**€ 590,-**



**Kledingkast met 6 vakken**  
bestelnr. 527-3012  
**€ 579,-**

\*\*\* Direct zeer leuke kortingen! - 25.000+ artikelen! - Tel: +31 (0)26-3633688

**klingsleuting**  
als alternatief  
voor het cilinderslot  
**meerprijs per deur**  
bestelnr. 27-1026  
**€ 5,20**

Markant design en frisse kleuren  
brengen een vriendelijke sfeer  
in uw kledingsruimte!

Accessoires vanaf pagina 198

**Kledingkast met 4 vakken**  
bestelnr. 527-3011  
**€ 416,-**



buitenmaten:

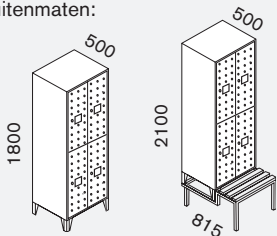

**4 vakken**

**6 vakken**

**8 vakken**

**afdelingsbreedte**  
totaalbreedte

**mm**  
mm

**300**  
615

**400**  
810

**300**  
907

**400**  
1200

**300**  
1200

**uitvoering met voeten, hoogte 1800 mm, met cilindersloten**

bestelnr.	527-3011	527-3014	527-3012	527-3015	527-3013
prijs	416,-	428,-	579,-	695,-	695,-

**uitvoering met ondergebouwde zitbank, hoogte 2100 mm, met cilindersloten**

bestelnr.	527-3016	527-3019	527-3017	527-3020	527-3018
prijs	590,-	625,-	776,-	904,-	904,-

**Kastenserie Portofino de luxe, voor hoge eisen aan design en uitvoering, kan worden geleverd in verschillende speciale uitvoeringen!!**

**Deuren met opvallend gatenpatroon en riant gedimensioneerde verzonken handgrepen met geïntegreerde naamplaat, eenvoudig uitwisselbaar.**

**Alle versies zijn beschikbaar als**

- kledingkasten
- dubbelvaks kasten
- vakkenkasten
- op verzoek ook in een ruimtebesparende Z-bouw

Alle uitvoeringen kunnen op elke manier met elkaar gecombineerd worden, omdat de kastafmetingen altijd hetzelfde zijn.

Een breed scala aan accessoires maakt aanpassing aan individuele eisen mogelijk.

*Portofino  
deluxe*

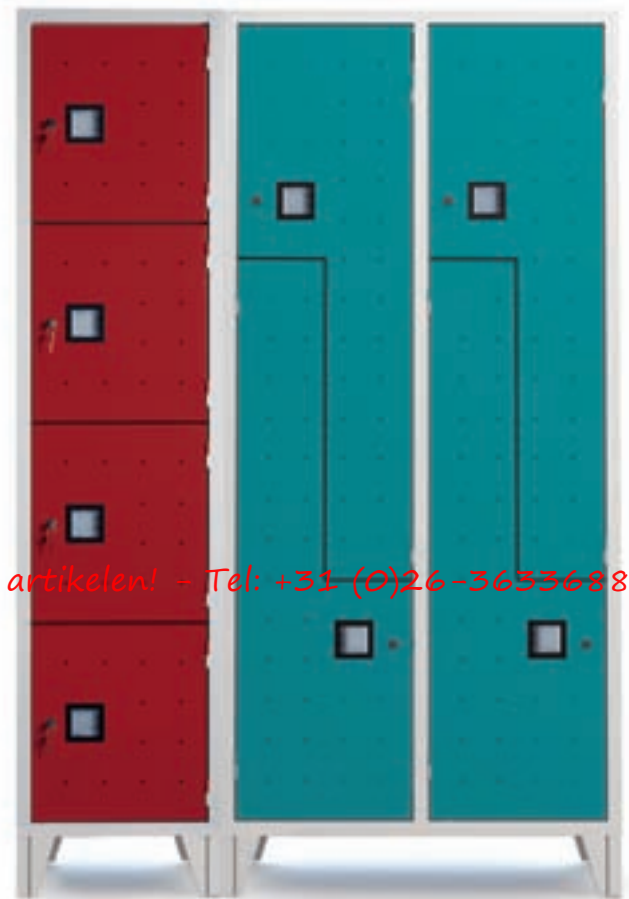

\*\*\* Direct zeer leuke kortingen! - 25.000+ artikelen! - Tel: +31 (0)26-3633688

Als alternatief kan de kast ook uitgevoerd worden met hoogwaardige, in hoogte **verstelbare roestvrijstalen voetjes**.

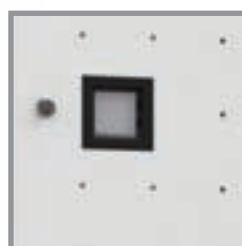

Markant design van riante gatenplaten en naamplaten



Hoogwaardig interieur inclusief stang met 2 grote haken



Grote greepopening met verende gelagerde naamplaat

# Vakkenkasten



*Portofino  
deluxe*



\*\*\* Direct zeer leuke kortingen! - 25.000+ artikelen! - Tel: +31 (0)26-3633688

**Kast  
met 8 vakken**

bestelnr. 527-2024

€ **486,-**

**Kast  
met 10 vakken**

bestelnr. 527-3026

€ **574,-**

**Kast  
met 12 vakken**

bestelnr. 527-3023

€ **764,-**

*Portofino*

Op aanvraag zijn de deurfronten ook in 2 kleuren leverbaar. De bepaling voor het grafisch aanzicht is door het ruilen van de deuren moeiteloos mogelijk.

Accessoires  
vanaf pagina 198



*Classico*

**Kast  
met 20 vakken**

bestelnr. 527-1024

€ **771,-**

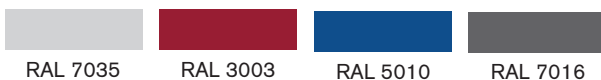



RAL 7035

RAL 3003

RAL 5010

RAL 7016

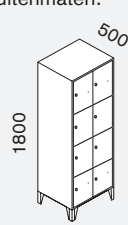
## Vakkenkasten met 4 vakindelingen

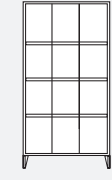
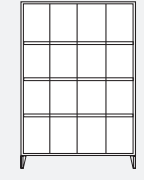
buitenmaten: 									
		<b>4 vakken</b>		<b>8 vakken</b>		<b>12 vakken</b>		<b>16 vakken</b>	
<b>afdelingsbreedte</b>	<b>mm</b>	<b>300</b>	<b>400</b>	<b>300</b>	<b>400</b>	<b>300</b>	<b>400</b>	<b>300</b>	<b>300</b>
<b>totaalbreedte</b>	<b>mm</b>	322	420	615	810	907	1200	1200	1200

### serie Portofino met 4 vakindelingen, met cilindersloten

Portofino

bestelnr.	527-2023	527-2031	527-2024	527-2032	527-2025	527-2033	527-2026
<b>prijs</b>	<b>324,-</b>	<b>358,-</b>	<b>486,-</b>	<b>563,-</b>	<b>683,-</b>	<b>764,-</b>	<b>834,-</b>

### serie Portofino de luxe met 4 vakindelingen, met cilindersloten

Portofino  
deluxe

bestelnr.	527-3021	527-2034	527-3022	527-2035	527-3023	527-2036	527-3024
<b>prijs</b>	<b>370,-</b>	<b>382,-</b>	<b>567,-</b>	<b>597,-</b>	<b>764,-</b>	<b>811,-</b>	<b>973,-</b>



### serie Classico met 4 vakindelingen, met cilindersloten

Classico

bestelnr.	527-1019	---	527-4018	---	527-1019	---	527-1020
<b>prijs</b>	<b>307,-</b>		<b>435,-</b>		<b>563,-</b>		<b>702,-</b>

\*\*\* Direct zeer leuke kortingen! - 25.000+ artikelen! - Tel: +31 (0)26-3633688

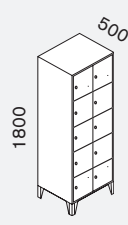
## Vakkenkasten met 5 vakindelingen

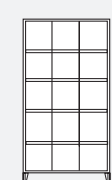
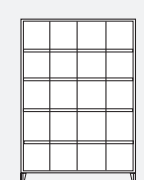
buitenmaten: 									
		<b>5 vakken</b>		<b>10 vakken</b>		<b>15 vakken</b>		<b>20 vakken</b>	
<b>afdelingsbreedte</b>	<b>mm</b>	<b>300</b>	<b>300</b>	<b>300</b>	<b>300</b>	<b>300</b>	<b>300</b>	<b>300</b>	<b>300</b>
<b>totaalbreedte</b>	<b>mm</b>	322	615	907	1200	1200	1200	1200	1200

### serie Portofino met 5 vakindelingen, met cilindersloten

Portofino

bestelnr.	527-2027	527-2028	527-2029	527-2030
<b>prijs</b>	<b>358,-</b>	<b>532,-</b>	<b>695,-</b>	<b>892,-</b>

### serie Portofino de luxe met 5 vakindelingen, met cilindersloten

Portofino  
deluxe

bestelnr.	527-3025	527-3026	527-3027	527-3028
<b>prijs</b>	<b>382,-</b>	<b>574,-</b>	<b>764,-</b>	<b>985,-</b>

### serie Classico met 5 vakindelingen, met cilindersloten

Classico

bestelnr.	527-1021	527-1022	527-1023	527-1024
<b>prijs</b>	<b>331,-</b>	<b>470,-</b>	<b>609,-</b>	<b>771,-</b>

## Accessoires

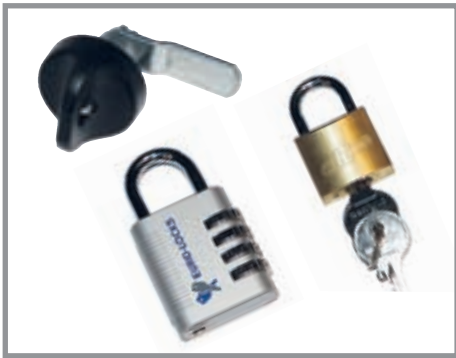

### Klinksluiting

alternatief voor het cilinderslot  
bestelnr. 27-1026  
€ **5,20**

### Hangslot met instelbare cijfercombinatie

bestelnr. 27-1125  
€ **21,-**

### Hangslot

bestelnr. 27-1005  
€ **21,-**



### Cilinderslot

als enkele sluiting met 2 sleutels, meerprijs  
bestelnr. 27-1126  
€ **5,20**



### Cilinderslot voor moedersleutelsysteem

met 2 sleutels, meerprijs  
bestelnr. 27-1000  
€ **5,20**

### Hoofdsleutel voor moedersleutelsysteem

bestelnr. 27-1001  
€ **27,-**



\*\*\* Direct zeer leuke kortingen! - 25.000+ artikelen! - Tel: +31 (0)26-3633688



### Pandslot

bestelnr. 27-1002  
€ **77,-**

Niet mogelijk om deze later te monteren, daarom aub gelijk meebestellen!



### 3-punts-vergrendeling

voor kledingkasten met doorlopende deuren  
bestelnr. 27-1031  
€ **22,-**



### Deuropeningsbegrenzer

openingshoek ca. 90°  
bestelnr. 27-1007  
€ **22,-**

Niet mogelijk om deze later te monteren, daarom aub gelijk meebestellen!



### Extra legbord voor kledingkasten

voor kastbreedte 300 mm  
bestelnr. 27-1027  
€ **24,-**

voor kastbreedte 400 mm  
bestelnr. 27-1028  
€ **29,-**



### Tussenwand

voor 400 mm brede kledingkasten  
bestelnr. 27-1016  
€ **35,-**

Niet mogelijk om deze later te monteren, daarom aub gelijk meebestellen!





### schroeven voor hoogteverstelling

voor ongelijke vloeren  
set van 4 stuks  
bestelnr. 27-1015  
€ **21,-**



### kunststof beschermingsplaten voor de voeten

beschermen de voeten voor roestvorming bij intensieve, natte vloerreiniging en voor agressieve schoonmaakmiddelen, set van 4 stuks  
bestelnr. 27-1025  
€ **22,-**

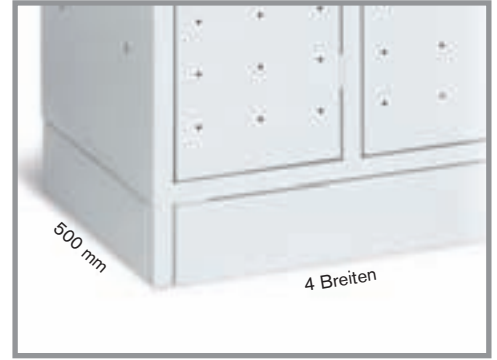

### voetplaten

voor 4 kastbreedte en 500 mm kastdiepte

breedte 615 mm	27-1008	<b>20,-</b>
breedte 810 mm	27-1009	<b>21,-</b>
breedte 907 mm	27-1010	<b>22,-</b>
breedte 1200 mm	27-1011	<b>23,-</b>
diepte 2 x 500 mm	27-1012	<b>23,-</b>



\*\*\* Direct zeer leuke kortingen! - 25.000+ artikelen! - Tel: +31 (0)26-3633688



### opzet dak

verhindert het opleggen van voorwerpen op de kasten, leverbaar voor 4 kastbreedtes:

breedte 615 mm	27-1017	<b>52,-</b>
breedte 810 mm	27-1018	<b>57,-</b>
breedte 907 mm	27-1019	<b>64,-</b>
breedte 1200 mm	27-1020	<b>68,-</b>

### onderbouw-zitbank

achteraf te monteren voor alle kastuitvoeringen, leverbaar voor 4 kastbreedtes:

breedte 615 mm	27-1021	<b>231,-</b>
breedte 810 mm	27-1022	<b>242,-</b>
breedte 907 mm	27-1023	<b>254,-</b>
breedte 1200 mm	27-1024	<b>266,-</b>

### roestvrij staal voeten

het design-alternatief voor standaarduitvoering, met uitschroefbare in hoogte verstelbare voeten prijzen op aanvraag

niet mogelijk om deze later te monteren, daarom aub gelijk meebestellen!



### inrichting de luxe

stang met 2 haken  
bestelnr. 27-1013  
€ **14,-**



### schoenenrooster

van kunststof  
bestelnr. 27-1033  
€ **17,-**



### kleerhangers

uit gegalvaniseerde staaldraad, set van 2 stuks  
bestelnr. 27-1029  
€ **52,-**

### kleerhangers met accessoiresbakje

bestelnr. 27-1030  
€ **34,-**

## Bureaustoelen

**bekledingstof in blauw**  
bestelnr. 519-1004

**bekledingstof in zwart**  
bestelnr. 519-1003

€ 103,-



**bekledingstof in zwart**  
bestelnr. 519-1005

**bekledingstof in blauw**  
bestelnr. 519-1006

€ 126,-



Bureaustoel met hoogwaardige stoffering van de zitting en rugleuning. Hoogteverstelling d.m.v. veiligheids-gasdrukveer.

Permanent-contact-mechaniek met verstelling van de rugleuning in hoogte, diepte en kanteling.

Armleuningen uit zwart kunststof. Stabiel voetkruis uit kunststof met 5 veiligheids-dubbele wielen.

bekledingstof 100% synthetisch

\*\*\* Direct zeer leuke kortingen! - 25.000+ artikelen! - Tel: +31 (0)26-3633688

**TAUROTRADE**  
BETRIJESINRICHTINGEN

**Draaistoel met een hoge rugleuning XXL**

Met een comfortabele, extra groot zit- en rugvlak.

- extra grote rugleuning traploos in hoogte verstelbaar
- grote, comfortabele zitting
- permanent-mec haniëk, vastzetbaar
- sterke bekledingsstof
- veiligheids-voetkruis met standaard-wielen in zwart
- zithoogte van 42-55 cm traploos verstelbaar

**Draaistoel met een hoge rugleuning**

- rugleuning met een traploze hoogteverstelling
- permanent-mec haniëk, vastzetbaar
- zeer sterke bekledingsstof
- veiligheids-voetkruis met standaard wielen in zwart
- zithoogte van 42-55 cm traploos verstelbaar

**bekledingstof in blauw**  
bestelnr. 502-1014

**bekledingstof in zwart**  
bestelnr. 502-1013

€ 150,-

**Meerprijs voor verstelbare armleuningen**

bestelnr. 502-1015  
€ 72,-



**bekledingstof in blauw**  
bestelnr. 502-1017

**bekledingstof in zwart**  
bestelnr. 502-1016

€ 173,-

**Meerprijs voor verstelbare armleuningen**

bestelnr. 502-1015  
€ 72,-



## Bureaustoel Jupiter

- permanent-cont act-mechaniek
- in hoogte verstelbaar
- hoogte rugleuning 500-560 mm
- zitdiepte verstelbaar 400-450 mm
- breedte zitting 460 mm
- zithoogte verstelbaar door een gasveer 440-570 mm
- kunststof voetkruis, zwart
- bekleding 100% polyester



**bekleding in zwart**  
bestelnr. 503-1020

**bekleding in blauw**  
bestelnr. 503-1021

€ 87,-

**armleuningen**  
bestelnr. 503-1022  
€ 34,-



## Bureaustoel Neo

- met wip-mechaniek
- hoogte rugleuning 585 mm
- diepte zitting 440 mm
- breedte zitting 490 mm
- zithoogte verstelbaar door een gasveer 410-535 mm
- kunststof voetkruis, zwart
- bekleding 100% polyester
- incl. armleuningen

**bekleding in zwart**  
bestelnr. 503-1023

**bekleding in blauw**  
bestelnr. 503-1024

€ 157,-

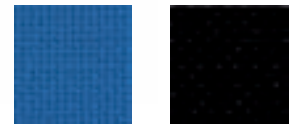

## Wielen voor harde vloeren

passend voor alle modellen

bestelnr. 503-1008

€ 29,-

**TAUROTRADE®**  
BETRIEBSEINRICHTUNGEN

\*\*\* Direct zeer leuke kortingen op 25000+ artikelen! - Tel: +31 (0)26-3653658

## Bureaustoel Bizzi

- met synchroon-mechaniek
- zitting en rugleuning ergonomisch gevuld
- hoogte rugleuning 580 mm, in 5-hoogtes verstelbaar
- diepte zitting 450 mm
- breedte zitting 475 mm
- traploze gewichts- en hoogteverstelling door een gasveer 440-555 mm
- kunststof voetkruis, zwart
- bekleding 100% polyester



**bekleding in zwart**  
bestelnr. 503-1025

**bekleding in blauw**  
bestelnr. 503-1026

€ 180,-



## Armleuningen, niet verstelbaar

voor Bizzi und Bizzi deluxe

bestelnr. 503-1029

€ 41,-

## Bureaustoel Bizzi deluxe

idem als model Bizzi, maar uitgevoerd met extra verstelling van de zitdiepte



**bekleding in zwart**  
bestelnr. 503-1027

**bekleding in blauw**  
bestelnr. 503-1028

€ 266,-



## Armleuningen, in hoogte verstelbaar

voor Bizzi und Bizzi deluxe

bestelnr. 503-1030

€ 80,-

## Premium bureaustoelen

### Premium draaistoel Lynx

- incl. armleuningen
- met comfort-wip mechaniek
- gepolijste aluminium voetkruis
- wielen standaard geschikt voor tapijtvloeren
- keuze voor de bekleding uit kunstleer of gekleurd leer, rugleuning in leerlook



**Lynx kunstleer, zwart**  
bestelnr. 503-1043  
€ 405,-

**Lynx leer, zwart**  
bestelnr. 503-1044  
€ 451,-

### Luxe bureaustoel Lynx LB

- passend bij de premium draaistoel
- verchromd stalen frame
- incl. armleuningen
- keuze voor de bekleding uit kunstleer of gekleurd leer, rug in leerlook



**Lynx LB kunstleer, zwart**  
bestelnr. 503-1045  
€ 300,-

**Lynx LB leer, zwart**  
bestelnr. 503-1046  
€ 347,-

**wielen\*\* voor harde bodem**  
voor Lynx en Sonata

bestelnr. 503-1047  
€ 41,-

### Premium draaistoel Sonata XXL

- multiblock-mechaniek met 5-traps vergrendeling
- gepolijste aluminium armleuningen met beklede armleggers
- gepolijste aluminium voetkruis
- zithoogte verstelbaar van 460-555 mm
- zitbreedte 540 mm, zitdiepte 510 mm
- bekleding gekleurd leer
- rugleuning in leerlook
- met een vaste of verstelbare kopsteun
- **geschikt voor zwaardere personen tot 150 kg**



**Sonata XXL, zwart met vaste kopsteun**  
bestelnr. 503-1040  
€ 614,-



**Sonata XXL, zwart met verstelbare kopsteun**  
bestelnr. 503-1041  
€ 672,-

### Luxe bureaustoel Sonata Lux

- armleuningen met beklede armleggers
- zitbreedte 540 mm, zitdiepte 530 mm
- bekleding gekleurd leer
- rugleuning in leerlook



**Sonata Lux, zwart**  
bestelnr. 503-1042  
€ 451,-

## Bezoekersstoel Ariosa

- stapelbaar, gestoffeerd
- rugleuning met rondlopend metaalframe en gripuitsparing
- H x B x D: 865 x 505 x 505 mm
- zithoogte 470 mm
- frame poedercoating in zwart of aluzilver
- bekleding 100% polyester in blauw of zwart

**frame in aluzilver, bekledingsstof in zwart**

bestelnr. 503-1051

**frame in aluzilver, bekledingsstof in blauw**

bestelnr. 503-1050

€ 78,-

**TAUROTRADE®**  
BETRIEBSEINRICHTUNGEN



**frame in zwart, bekledingsstof in zwart**

bestelnr. 503-1049

**frame in zwart, bekledingsstof in blauw**

bestelnr. 503-1048

€ 75,-

\*\*\* Direct zeer leuke kortingen! - 25.000+ artikelen! - Tel: +31 (0)26-3633688

## Bezoekersstoel Styl

- stapelbaar tot max. 6 stuks
- zitting en rugleuning gestoffeerd
- achterkant rugleuning van zwart kunststof
- H x B x D: 830 x 500 x 440 mm
- zithoogte 480 mm
- met of zonder armleuningen leverbaar
- frame verchromd of zwarte poedercoating
- bekleding 100% polyester in blauw of zwart

**zwart frame, bekledingsstof in zwart**

bestelnr. 503-1053

**zwart frame, bekledingsstof in blauw**

bestelnr. 503-1052

€ 60,-

**verchromd frame, bekledingsstof in zwart**

bestelnr. 503-1055

**verchromd frame, bekledingsstof in blauw**

bestelnr. 503-1054

€ 66,-



zonder armleuningen



met armleuningen

**zwart frame, bekledingsstof in zwart**

bestelnr. 503-1057

**zwart frame, bekledingsstof in blauw**

bestelnr. 503-1056

€ 64,-

**verchromd frame, bekledingsstof in zwart**

bestelnr. 503-1059

**verchromd frame, bekledingsstof in blauw**

bestelnr. 503-1058

€ 68,-

## Tafel-stoel combinaties

### tafel-stoel-combinatie

- 1 tafel, 1200 × 800 mm
- 4 bezoekerstoelen Styl

verchromd frame,  
bekledingsstof in zwart

bestelnr. 503-1106

€ 358,-

zwart frame, bekledingsstof in blauw

bestelnr. 503-1107

€ 358,-



Tafel-stoel-combinaties  
met bezoekerstoel „Styl“



### tafel-stoel-combinatie

- 1 klaptafel, 1200 × 800 mm, verchromd frame
- 4 bezoekerstoelen Styl

verchromd frame, bekledingsstof in zwart

bestelnr. 503-1108

€ 405,-



\*\*\* Direct zeer leuke kortingen! - 25.000+ artikelen! - Tel: +31 (0)26-3633688

### tafel-stoel-combinatie

- 1 tafel, rond, ø 1000 mm
- 4 bezoekerstoelen Styl

verchromd frame,  
bekledingsstof in zwart (geen afbeelding)

bestelnr. 503-1109

€ 405,-

zwart frame, bekledingsstof in blauw

bestelnr. 503-1110

€ 405,-



### tafel-stoel-combinatie

- 1 tafel, 1600 × 800 mm
- 6 bezoekerstoelen Styl

verchromd frame,  
bekledingsstof in blauw

bestelnr. 503-1111

€ 474,-

zwart frame,  
bekledingsstof in blauw

bestelnr. 503-1112

€ 474,-





## Tafel-stoel-combinaties met bezoekerstoel „Ariosa“



### tafel-stoel-combinatie

- 1 tafel, rond, ø 1000 mm
- 4 bezoekerstoelen Ariosa

**zwart frame, bekledingsstof in zwart**

bestelnr. 503-1100

€ **440,-**

**zilver frame, bekledingsstof in blauw**

bestelnr. 503-1101

€ **440,-**



**TAUROTRADE®**  
BETRIEBSEINRICHTUNGEN

\*\*\* Direct zeer leuke kortingen! - 25.000+ artikelen! - Tel: +31 (0)26-3633688

### tafel-stoel-combinatie

- 1 tafel, 1200 × 800 mm
- 4 bezoekerstoelen Ariosa

**zwart frame, bekledingsstof in zwart**

bestelnr. 503-1102

€ **393,-**

**zilver frame, bekledingsstof in blauw**

bestelnr. 503-1103

€ **393,-**



### tafel-stoel-combinatie

- 1 tafel, 1600 × 800 mm
- 6 bezoekerstoelen Ariosa

**zwart frame,  
bekledingsstof in zwart  
(geen afbeelding)**

bestelnr. 503-1104

€ **521,-**

**zilver frame,  
bekledingsstof in blauw**

bestelnr. 503-1105

€ **521,-**



## Conferentiestoelen en tafels

bekleding van kunstleer  
op aanvraag!

Aanbiedingsprijs voor een set met 4 stoelen!



### ondergestel zwarte coating

bestelnr. 503-1008

\*\*\* Direct zeer leuke kortingen!  
€ 45,-

### set van 4 stuks

bestelnr. 503-1010

€ 174,-

### ondergestel verchromd

bestelnr. 503-1007

€ 53,-

### set van 4 stuks

bestelnr. 503-1009

€ 206,-

### conferentiestoelen, stapelbaar

- comfortabele bekleding, kleur van de stof: zwart
- ondergestel zwarte coating of verchromd
- zitbreedte: 475 mm
- zitdiepte: 415 mm
- rughoogte: 350 mm
- totale hoogte: 820 mm

**TAUROTRADE®**  
BETRIEBSEINRICHTUNGEN



### tafel geschikt voor meerdere doeleinden, rond

- tafelblad lichtgrijs met een kunststof coating, ø 1000 mm
- staaldelen met coating lichtgrijs, RAL 7035
- ongemonteerde levering, eenvoudige montage

bestelnr. 500-1120

€ 203,-



### tafel geschikt voor meerdere doeleinden, rond

- tafelblad lichtgrijs met een kunststof coating, ø 1200 mm
- staaldelen met coating lichtgrijs, RAL 7035
- ongemonteerde levering, eenvoudige montage

bestelnr. 500-1121

€ 215,-





### tafel-stoel-combinatie

- 1 tafel, rond, ø 1000 mm
- 4 conferentiestoelen, stapelbaar

### stoelen met zwart gecoat ondergestel

bestelnr. 500-1127

€ **335,-**

### stoelen met verchromd ondergestel

bestelnr. 500-1128

€ **393,-**

### tafel-stoel-combinatie

- 1 tafel, rond, ø 1200 mm
- 6 conferentiestoelen, stapelbaar

### stoelen met zwart gecoat ondergestel

bestelnr. 500-1138

€ **405,-**

### stoelen met verchromd ondergestel

bestelnr. 500-1139

€ **463,-**



\*\*\* Direct zeer leuke kortingen! - 25.000+ artikelen! - Tel: +31 (0)26-3633688



### tafel-stoel-combinatie

- 1 tafel, 1200 x 800 mm
- 4 conferentiestoelen, stapelbaar

### stoelen met zwart gecoat ondergestel

bestelnr. 500-1145

€ **289,-**

### stoelen met verchromd ondergestel

bestelnr. 500-1146

€ **324,-**

### tafel-stoel-combinatie

- 1 tafel, 1600 x 800 mm
- 6 conferentiestoelen, stapelbaar

### stoelen met zwart gecoat ondergestel

bestelnr. 500-1143

€ **370,-**

### stoelen met verchromd ondergestel

bestelnr. 500-1144

€ **428,-**



Zelfstandige koop = webshop = [www.magazijninrichtingshop.nl](http://www.magazijninrichtingshop.nl) \*\*\*  
**Inklapbare tafels en trapeziumvormige tafels**

**Klap tafels**

- tafelblad met kunststof coating, decor lichtgrijs of beuken
- inklapbare voet in t-vorm uit verchroomd vierkantbuis
- eenvoudige opbouw, plaatsbesparend op te bergen
- lengte 1200 of 1600 mm  
 B x H: 1600 x 800 x 750 mm



**uitvoering decor lichtgrijs**  
 lengte 1200 mm

bestelnr. 500-1167

€ **208,-**

**uitvoering decor beuken**  
 lengte 1200 mm

bestelnr. 500-1168

€ **208,-**

**uitvoering decor lichtgrijs**  
 lengte 1600 mm

bestelnr. 500-1150

€ **219,-**

**uitvoering decor beuken**  
 lengte 1600 mm

bestelnr. 500-1149

€ **219,-**



\*\*\* Direct zeer leuke kortingen! - 25.000+ artikelen! - Tel: +31 (0)26-3633688

**Trapezium tafels**

- veel combinaties, in 3 maten leverbaar
- frame van vierkant staalbuis, 30 x 30 mm
- lak in RAL 7035, lichtgrijs
- tafelblad 25 mm dik, kunststof afwerking in lichtgrijs, stootvaste omlijsting uit 3 mm dik kunststof
- eenvoudige zelfmontage

**TAUROTRADE®**  
 BETRIEBSRICHTUNGEN



**uitvoering 1200 x 600 mm**

bestelnr. 500-1086

€ **161,-**

**uitvoering 1400 x 700 mm**

bestelnr. 500-1087

€ **173,-**

**uitvoering 1600 x 800 mm**

bestelnr. 500-1088

€ **196,-**

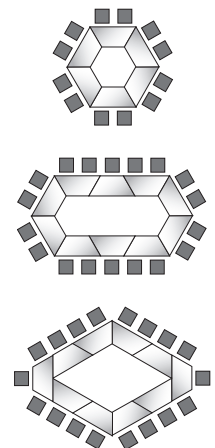

## De perfecte uitvoering!

Voor zelfstandige, Start-up-onderneming,  
of voor aparte inrichting van kantoor-werkplekken

## Speciale aanbieding

bestelnr. 500-1043

€ 1.043,-

**TAUROTRADE**<sup>®</sup>  
BETRIEBSEINRICHTINGEN

\*\*\* Direct zeer leuke kortingen! - 25.000+ artikelen! - Tel: +31 (0)26-3633688

## Vleugeldeurkast

Solide staalplaatconstructie in lichtgrijs,  
RAL 7035, met 4 gelakte legborden,  
draagvermogen 50 kg (gelijkmatig verdeeld).  
Deuren met veiligheids-cilinderslot,  
sluit aan 2 kanten.

## Schrijftafel-hoekcombinatie

Stabiele onderconstructie uit staal,  
gepoedercoat in lichtgrijs, RAL 7035.  
Voeten met versteldoppen voor eenvoudige  
zelfmontage.  
Solide tafelblad, 25 mm dik,  
met stootvaste omlijsting uit kunststof.  
Hoekplaat voor computer-werkplek met  
extra steunpoot voor hoge belasting,  
werkhogte 750 mm.

## Bestaande uit:

1 werktafel	800 × 800 mm
1 werktafel	1200 × 800 mm
1 PC-hoekplaat	1250 × 1250 mm
1 extra poot voor hoekplaat	

## Comfort-bureaustoel

met hoogwaardige stoffering  
in zitting- en rugstuk,  
100% synthetisch, zwart/grijs.  
Hoogteverstelling d.m.v. veiligheids-  
gasdrukveer.

CPT-system,  
verstelling van de rugleuning  
in hoogte, diepte en kanteling.  
Armleuningen uit zwart kunststof.  
kruisvoet met 5 veiligheids-  
dubbele wielen.

zitbreedte ca.	460 mm
zitdiepte ca.	435-450 mm
zithoogte ca.	455-585 mm

## 2 Rolblokken

Gelakte staalplaat constructie  
kogelgelagerde schuifladen met  
telescoopgeleidingen (100%)  
centrale vergrendeling, op 4  
kunststof zwenkwielen met vastzetters

H × B × D: 622 × 460 × 795 mm

## Uitvoering 1:

met 3 schuifladen,  
schuiflade-hoogte 153 mm

## Uitvoering 2:

met 2 schuifladen,  
waarvan 1 als hangmappenlade

## Schrijftafel-combinaties

### Hoek-combinatie 1

1200 / 800 mm

bestelnr. 500-1044

speciale prijs € **672,-**

### Combinatie 1:

- 1 werktafel 800 × 800 mm
- 1 werktafel 1200 × 800 mm
- 1 PC-hoekplaat 1250 × 1250 mm
- 1 steunpoot voor hoekplaat
- 1 rolkast uitvoering 1
- 1 rolkast uitvoering 2



### Bureaustoel

\*\*\* Direct zeer leuke kortingen op bestelnr. 500-1005 - 25.000+ artikelen! - Tel: +31 (0)26-3633688  
€ **126,-**

### Schrijftafel-combinaties

Uit de enkele componenten kan voor elke ruimte-situatie een optimale schrijftafel-combinatie samengesteld worden. Werktafels in 3 afmetingen worden apart van elkaar of in combinatie met een PC-hoekplaat verbonden worden. Eenvoudige zelfmontage!

Stabiele frameconstructie uit staal met hoogwaardige poedercoating in lichtgrijs, RAL 7035.

Voeten met versteloppen voor ongelijke vloeren.

Solide tafelbladen, 25 mm dik, met lichtgrijs en stootvaste omlijsting uit 3 mm dik kunststof.

Hoekplaat voor computer-werkplaat met

extra steunpoot voor hoge belasting.

De werkhoogte bedraagt 750 mm.



### Werktafel



800 × 800 mm

bestelnr. 500-1022

€ **103,-**

1200 × 800 mm

bestelnr. 500-1023

€ **161,-**

1600 × 800 mm

bestelnr. 500-1024

€ **173,-**



### PC-hoekplaat

met extra steunvoet voor hoge belasting

1250 × 1250 mm

bestelnr. 500-1045

€ **266,-**



**TAUROTRADE®**  
BETRIEBSEINRICHTUNGEN

## Hoek-combinatie 2

600 / 1200 mm

bestelnr. 500-1046

speciale prijs € **695,-**

## Combinatie 2:

- 1 werktafel 1600 × 800 mm
- 1 werktafel 1200 × 800 mm
- 1 PC-hoekplaat 1250 × 1250 mm
- 1 steunpoot voor hoekplaat
- 1 rolkast uitvoering 1
- 1 rolkast uitvoering 2



\*\*\* Direct zeer leuke kortingen! - 25.000+ artikelen! - Tel: +31 (0)26-3633688

## bureaustoel

bestelnr. 519-1005

€ **126,-**

### Uitvoering 1:

Met 3 schuifladen,

bestelnr. 500-1047

€ **231,-**

### Uitvoering 2:

Met 2 schuifladen,  
een als hangmappenlade

bestelnr. 500-1048

€ **226,-**

### Uitvoering 3:

Met 3 schuifladen,

bestelnr. 500-1151

€ **231,-**

### Uitvoering 4:

Met 2 schuifladen,  
een als hangmappenlade

bestelnr. 500-1152

€ **226,-**

## Rolkast

Gelakte staalplaat constructie,  
kogelgelagerde schuifladen  
met telescoopgeleidingen  
en centrale vergrendeling,  
op 4 kunststof zwenkwielen  
met vastzetters.



H × B × D: 610 × 460 × 790 mm

H × B × D: 610 × 400 × 600 mm

# Hangmappenkasten

- kogelgelagerde telescoopgeleiding, voll. uittrekbaar
- uittrekbeveiliging en centraalsluiting
- schuifladen zijden en -bodem gesloten
- mappen vallen er niet doorheen
- draagvermogen per schuiflade:  
éénbaans 40 kg, tweebaans 60 kg
- afwerking lichtgrijs, RAL 7035



\*\*\* Direct zeer leuke kortingen! - 25.000+ artikelen! - Tel: +31 (0)26-3633688

## onze top-aanbieding:



**1 éénbaans kast en  
1 tweebaanskast  
als set slechts**

bestelnr. 500-1070 **€ 660,-**

(bestaande uit bestelnr. 500-1049 en bestelnr. 500-1050)

**TAUROTRADE®**  
BETRIEBSEINRICHTUNGEN

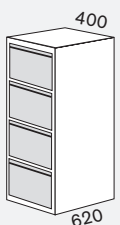
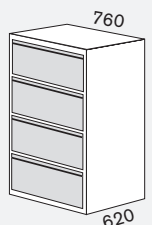

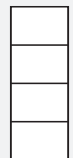
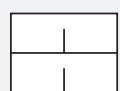
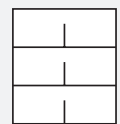
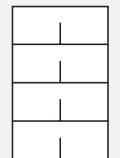
		éénbaans uitvoering			tweebaans uitvoering		
							
	schuifladen hoogte mm	2 712	3 1015	4 1325	2 712	3 1015	4 1325

### Hangmappenkasten

voor mappen DIN A4	bestelnr. prijs	500-1071 231,-	500-1072 273,-	500-1049 300,-	500-1073 324,-	500-1074 393,-	500-1050 463,-
-----------------------	--------------------	-------------------	-------------------	-------------------	-------------------	-------------------	-------------------



**TAUROTARDE®**  
BETRIEBSRICHTUNGEN



**Extra legbord, gelakt**  
25 × 1190 × 350 mm  
bestelnr. 500-1201  
€ 32,-

**Schuifdeurkast**  
met 4 legborden  
H × B × D: 1950 × 1200 × 450 mm  
bestelnr. 500-1200

€ 405,-



**Opzetkast met schuifdeuren**  
zonder legbord  
H × B × D: 450 × 1200 × 450 mm  
bestelnr. 500-1067  
€ 196,-



**Bijzetkast met schuifdeuren**  
met 1 legbord  
H × B × D: 750 × 1200 × 450 mm  
bestelnr. 500-1010  
€ 266,-



**Bijzetkast met schuifdeuren**  
met 2 legborden  
H × B × D: 1090 × 1200 × 450 mm  
bestelnr. 500-1012  
€ 300,-



## Schuifdeurkasten

solide constructie van staalplaat, poedercoat in RAL 7035, lichtgrijs  
legborden gelakt, draagvermogen 50 kg per legbord, in hoogte verstelbaar in een raster van 50 mm

## Draaideurkasten ECO-serie



\*\*\* Direct zeer leuke kortingen! - 25.000+ artikelen! - Tel: +31 (0)26-3633688

H x B x D: 1950 x 925 x 420 mm  
bestelnr. 500-1061

€ 266,-

Bij een bestelling van meerdere kasten  
kunnen gelijksluitende sloten besteld worden  
meerprijs per slot:  
bestelnr. 500-1260 € 17,-



**TAUROTRADE**<sup>®</sup>  
BETRIEBSEINRICHTUNGEN

Solide constructie uit staal, leverbaar in 12 uitvoeringen. Kleur in lichtgrijs RAL 7035.  
Naar wens ook met deuren in gentiaanblauw, RAL 5010, leverbaar. Met 4 legborden,  
draagvermogen per legbord 50 kg. In hoogte verstelbaar, afstand ca. 50 mm.



Opzetkasten,  
breedte 925 en 1200 mm



Bijzetkasten,  
breedte 800, 925 en 1200 mm



Draaideurkasten,  
breedte 800, 925 en 1200 mm



Mappen-kleding-kasten,  
breedte 800 en 925 mm



# Draaideurkasten ECO-serie





TAUROSTARK

**Als set bijzonder voordelig:**



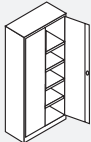
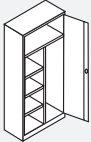

1 grote kast 1950 × 920 × 420 mm  
1 kleine kast 1800 × 800 × 380 mm  
bij het transport past de kleine in de grote kast!



met deuren in RAL 7035 500-1052 **370,-**  
met deuren in RAL 5010 500-1055 **370,-**

<b>Draaideurkasten breedte 800 mm</b>					
		bijzetkast	bijzetkast	draaideurkast	mappen- kleding-kast
<b>hoogte: mm</b>		<b>750</b>	<b>1000</b>	<b>1800</b>	<b>1800</b>
diepte: mm		380	380	380	380
aantal legborden / draagverm. kg		1 / 50	2 / 50	4 / 50	3 + 1 / 50
<b>draaideurkasten, breedte 800 mm</b>					
deuren in RAL 7035	bestelnr.	500-1172	500-1173	500-1058	500-1165
deuren in RAL 5010	bestelnr.	500-1181	500-1183	500-1064	500-1164
<b>prijs</b>		<b>208,-</b>	<b>231,-</b>	<b>208,-</b>	<b>289,-</b>
<b>extra legbord, gelakt, draagvermogen 50 kg</b>					
bestelnr.		540-1068	540-1068	540-1068	---
<b>prijs</b>		<b>29,-</b>	<b>29,-</b>	<b>29,-</b>	

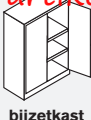

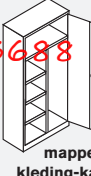
**\*\*\* Direct zeer leuke kortingen! - 25.000+ artikelen! - Tel: +31 (0)26-3633688**

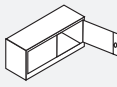
<b>Draaideurkasten breedte 925 mm</b>							
		opzetkast	bijzetkast	bijzetkast	draaideurkast	draaideurkast	mappen- kleding-kast
<b>hoogte: mm</b>		<b>450</b>	<b>1000</b>	<b>1200</b>	<b>1950</b>	<b>1950</b>	<b>1950</b>
diepte: mm		420	420	420	420	500	420
aantal legborden / draagverm. kg		---	2 / 50	2 / 50	4 / 50	4 / 50	3 + 1 / 50
<b>draaideurkasten, breedte 925 mm</b>							
deuren in RAL 7035	bestelnr.	500-1174	500-1175	500-1176	500-1061	500-1162	500-1060
deuren in RAL 5010	bestelnr.	500-1185	500-1182	500-1184	500-1066	500-1160	500-1059
<b>prijs</b>		<b>184,-</b>	<b>242,-</b>	<b>254,-</b>	<b>266,-</b>	<b>335,-</b>	<b>358,-</b>
<b>extra legbord, gelakt, draagvermogen 50 kg</b>							
bestelnr.		---	540-1069	540-1069	540-1069	500-1193	---
<b>prijs</b>			<b>31,-</b>	<b>31,-</b>	<b>31,-</b>	<b>34,-</b>	

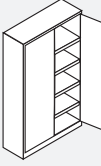
<b>Draaideurkasten breedte 1200 mm</b>				
		opzetkast	bijzetkast	draaideurkast
<b>hoogte: mm</b>		<b>450</b>	<b>1200</b>	<b>1950</b>
diepte: mm		420	420	420
aantal legborden / draagverm. kg		---	2 / 50	4 / 50
<b>draaideurkasten, breedte 1200 mm</b>				
deuren in RAL 7035	bestelnr.	500-1177	500-1178	500-1007
deuren in RAL 5010	bestelnr.	500-1159	500-1186	540-1140
<b>prijs</b>		<b>191,-</b>	<b>319,-</b>	<b>370,-</b>
<b>extra legbord, gelakt, draagvermogen 50 kg</b>				
bestelnr.		---	500-1195	500-1195
<b>prijs</b>			<b>35,-</b>	<b>35,-</b>



**TAUROTRADE®**  
BETRIEBSEINRICHTUNGEN

RAL 7035

RAL 5010

## Roldeurkasten



\*\*\* Direct zeer leuke kortingen! - 25.000+ artikelen! - Tel: +31 (0)26-3633688

**TAUROTRADE®**  
BETRIEBSRICHTUNGEN

**Extra legbord**  
H x B x D: 28 x 1045 x 390 mm  
bestelnr. 500-1005  
€ **32,-**

### Roldeurkast

solide constructie van staalplaat  
poedercoat in RAL 7035, lichtgrijs  
met 4 legborden, gelakt,  
in hoogte verstelbaar in een raster van 75 mm  
roldeuren van kunststof  
slot met 2 sleutels  
H x B x D: 1950 x 1200 x 460 mm  
bestelnr. 500-1004

€ **416,-**



### Opzetkast

zonder legbord  
H x B x D: 450 x 1200 x 460 mm  
RAL 7035, lichtgrijs

bestelnr. 500-1137

€ **226,-**



### Roldeurkast

met 1 legbord  
H x B x D: 750 x 1200 x 460 mm  
RAL 7035, lichtgrijs

bestelnr. 500-1003

€ **335,-**



### Roldeurkast

met 2 legborden  
H x B x D: 1050 x 1200 x 460 mm  
RAL 7035, lichtgrijs

bestelnr. 500-1006

€ **347,-**



- kasthuis uit kras- en stootvaste, geleverde polystyrol
- binnenstructuur van metaal
- roldeuren van 15 mm polypropyleen-lamellen, voor een optimaal compleet overzicht om op te bergen
- zwarte metalen legborden geschikt voor hangmappensysteem, verstelbaar in 8 cm raster
- draaglast per legbord tot 75 kg
- uitvoering met 2 legborden H x B x D: 1040 x 1100 x 415 mm
- uitvoering met 4 legborden H x B x D: 2040 x 1100 x 415 mm
- ongemonteerde levering, eenvoudige montage, binnen 5 minuten



greep opening met beweegbare afdekrail, slot met genummerde sleutels



afgeronde kanten, bij hoogte 1040 mm gepolijste toplaag

\*\*\* Direct zeer leuke kortingen! - 25.000+ artikelen! - Tel: +31 (0)26-3633688

**PAPERFLOW**



zwart / zwart

bestelnr. prijs

lichtgrijs / lichtgrijs

bestelnr. prijs

anthraciet / lichtgrijs

bestelnr. prijs

lichtgrijs / anthraciet

bestelnr. prijs

wit / zwart

bestelnr. prijs

wit / groen

bestelnr. Preis

**roldeurkast met 2 legborden, hoogte 1040 mm**

516-1100	354,-	516-1101	365,-	516-1102	365,-	516-1103	365,-	516-1104	365,-	516-1105	365,-
----------	-------	----------	-------	----------	-------	----------	-------	----------	-------	----------	-------

**roldeurkast met 4 legborden, hoogte 2040 mm**

516-1106	544,-	516-1107	567,-	516-1108	567,-	516-1109	567,-	516-1110	567,-	516-1111	567,-
----------	-------	----------	-------	----------	-------	----------	-------	----------	-------	----------	-------

**sorteersysteem voor een horizontaal archief**

huis van polystyrol voor een formaat tot 24 x 32 cm, totale breedte 857 mm  
hoogte vak 56 mm / hoogte schuiflade 62 mm, levering met etiketten en etikethouders

**formulierenblok, stapelbaar**

met 15 vakken,  
H x D: 310 x 327 mm

zwart	516-1140	126,-
grijs	516-1141	126,-



**schuiflade element**

met 12 schuifladen,  
H x D: 342 x 350 mm

zwart	516-1142	161,-
grijs	516-1143	161,-



## Sorteerstations



### Sorteerstation

- Voor eenvoudig en snel sorteren voor een grote hoeveelheid papieren
- gemaakt van hoogwaardige en zwaar belastbare polystyrol
- met 24 en 36 vakken voor het formaat DIN A4 leverbaar
- licht en zeker op elkaar te stapelen
- nuttige maat per vak H x B x D: 58 x 220 x 297 mm
- levering is incl. etikettenhouders en etiketten
- uitvoering in lichtgrijs, antraciet of zwart

**PAPERFLOW**

\*\*\* Direct zeer leuke kortingen! - 25.000+ artikelen! - Tel: +31 (0)26-3633688



€ 173,-

#### met 24 vakken

3 x 8 vakken

H x B x D : 548 x 674 x 308 mm

in lichtgrijs      bestelnr. 516-1030  
in antraciet      bestelnr. 516-1037  
in zwart            bestelnr. 516-1036



€ 219,-

#### met 36 vakken

3 x 12 vakken

H x B x D : 791 x 674 x 308 mm

in lichtgrijs      bestelnr. 516-1031  
in antraciet      bestelnr. 516-1039  
in zwart            bestelnr. 516-1038





6 × A4,  
verticale vakken  
bestelnr.  
516-1150



20 × A4,  
verticale vakken  
bestelnr.  
516-1154



50 × A4,  
verticale vakken  
bestelnr.  
516-1159

\*\*\* Direct zeer leuke kortingen! - 25.000+ artikelen! - Tel: +31 (0)26-3633688



6 × A4,  
horizontale vakken  
bestelnr.  
516-1153



25 × A4,  
verticale vakken  
bestelnr.  
516-1156

## Sorteer-wandborden

- tijdloos design, past in elke omgeving
- direct te gebruiken, voorzien van bevestigingsgaten
- schroeven worden meegeleverd
- van hoogwaardig polystyrol, in zwart of grijs
- uitvoeringen voor verticale en horizontale presentatie van documenten

uitvoering	zicht mm	vakmaat mm	H × B × D: mm	gewicht	zwart	grijs	prijs
horizontale vakken, 6 A4	49	200 × 305 × 15	502 × 311 × 79	1,8	516-1150	516-1151	64,-
verticale vakken, 6 A4	70	290 × 228 × 15	712 × 236 × 83	2,0	516-1152	516-1153	66,-
verticale vakken, 2 × 10 A4	50	295 × 234 × 10	865 × 544 × 106	7,0	516-1154	516-1155	203,-
verticale vakken, 25 A4	30	295 × 234 × 6	1120 × 273 × 129	7,2	516-1156	516-1157	215,-
verticale vakken, 2 × 25 A4	30	295 × 234 × 6	1120 × 544 × 129	14,7	516-1158	516-1159	296,-

## Mobiele tussenwanden

### Mobiele tussenwanden

voor organisatie of afgrenzingen voor individuele werkplaatsen, beursstand etc.



- mobiel en stationair inzetbaar
- transparant of aluminium kleur
- vormvast, licht aluminiumframe
- altijd 1 vaste voet en 1 voet met wielen
- verbinding aan elkaar door kunststof clips
- maat H x B x D: 1700 x 760 x 20 mm
- levering als VP met 2 stuks
- gewicht: 9,5 kg / VP 19 kg

### Mobiele tussenwanden met acrylglas

- mobiel en stationair inzetbaar
- tussenwanden van acrylglas (PMMA), 4 mm dik
- vormvast, licht aluminiumframe
- altijd 1 vaste voet en 1 voet met wielen
- verbinding aan elkaar door kunststof clips
- maat H x B x D: 1700 x 760 x 20 mm
- levering als VP met 2 stuks

bestelnr. 516-1199

€ 509,-



**PAPERFLOW**

#### transparant

bestelnr. 516-1000  
€ 416,-

#### aluminium kleur

bestelnr. 516-1001  
€ 416,-

### Naambordsystemen

- tijdloos design, geschikt voor iedere omgeving
- om neer te zetten of voor montage middels schroeven of dubbelzijdige tape, plat of afstaand aan deuren of wand
- lijst van polystyrol, aluminium kleur
- venster van kristal polystyrol
- leverbaar in 4 maten

#### naambord

H x B x D: 65 x 115 x 20 mm  
VE met 10 stuks

bestelnr. 516-1002  
€ 75,-

#### bord DIN A5

H x B x D: 160 x 230 x 25 mm  
VE met 5 stuks

bestelnr. 516-1004  
€ 78,-

#### bord DIN A6

H x B x D: 115 x 170 x 25 mm  
VE met 5 stuks

bestelnr. 516-1003  
€ 53,-

#### bord DIN A4

H x B x D: 310 x 230 x 25 mm  
VE met 5 stuks

bestelnr. 516-1005  
€ 126,-





### Info display

- tijdloos design, geschikt voor iedere omgeving
- grote gripopening voor het licht uitnemen van de documenten
- eenvoudige wandmontage met schroeven of dubbelzijdige tape
- lijst van polystyrol, aluminium kleur
- venster van kristal polystyrol
- voor DIN A4 : H x B x D: 322 x 237 x 23 mm  
levering als VP met 4 stuks
- voor DIN A3 : H x B x D: 322 x 448 x 23 mm  
levering per stuk

### VE met 4 stuks DIN A4:

bestelnr. 516-1021  
€ 65,-

### 1 stuk DIN A3:

bestelnr. 516-1022  
€ 44,-

### PAPERFLOW

### Wandhouder voor prospectus

- leverbaar voor de formaten DIN A5, A4, 1/3 A4 en 240 x 320 mm
- alleen of gecombineerd inzetbaar
- eenvoudige wandmontage met schroeven
- kasthuis van polystyrol, aluminium kleur of antraciet
- zichtvenster van kristal polystyrol

\*\*\* Direct zeer leuke kortingen! - 25.000+ artikelen! - Tel: +31 (0)26-3633688

formaat:	H x B x D: mm	aluminium	antraciet	prijs
240 x 320 dwars	650 x 395 x 95	516-1007	516-1008	60,-
DIN A4	650 x 290 x 95	516-1023	516-1024	52,-
DIN A5	650 x 227 x 95	516-1025	516-1026	45,-
1/3 DIN A4	650 x 180 x 95	516-1027	516-1028	41,-



240 x 320 dwars



DIN A4



DIN A5



1/3 DIN A4



combineerbaar tot complete wandstellingen

### Driezijdige prospectstaanders

- 3 x 8 doorzichtige vakken DIN A4
- van hoogwaardige polystyrol
- binnenstructuur van aluminium
- 3 lichtlopende wielen
- losse levering, eenvoudige montage

B x H x D: 302 x 1670 x 382 mm



### Borden prospecthouder

- frame van metaal, aluminium kleur
- 7 vakken van hoogwaardig polystyrol
- eenvoudige montage

### Uitvoering 7 x DIN A4, vakken transparant

- incl. transporttas voor mobiele inzet
- buitenafmeting H x B x D: 1150 x 250 x 360 mm



incl. transporttas



uitvoering		
7 x DIN A4	516-1019	208,-

# Kunststof sorteerwagen

**Alles sorteren en in een flits terugvinden!**

## Sorteerwagen, basic

- met 8 of 16 schuifladen
- huis en schuifladen van grijs of zwart polystyrol
- schuiflade binnen H 62 × B 240 × D 320 mm
- met 4 lichtlopenden wielen
- incl. etiketten en etikethouders
- half-gemonteerde levering



**sorteerwagen, basic met 8 schuifladen**  
H × B × D: 715 × 316 × 343 mm

grijs	516-1087	<b>126,-</b>
-------	----------	--------------



**sorteerwagen, basic met 16 schuifladen**  
H × B × D: 715 × 580 × 343 mm

grijs	516-1088	<b>196,-</b>
-------	----------	--------------



## Sorteerwagen, top

- met 19 mm gemelamineerde plaat, beuken
- met 8 of 16 schuifladen
- huis en schuifladen van grijs of zwart polystyrol
- schuiflade binnen H 62 × B 240 × D 320 mm
- met 4 lichtlopenden wielen
- incl. etiketten en etikethouders
- half-gemonteerde levering



**sorteerwagen, top met 8 schuifladen**  
H × B × D: 715 × 316 × 343 mm

grijs	516-1165	<b>138,-</b>
zwart	516-1166	<b>138,-</b>



**sorteerwagen, top met 16 schuifladen**  
H × B × D: 715 × 580 × 343 mm

grijs	516-1167	<b>219,-</b>
zwart	516-1168	<b>219,-</b>

\*\*\* Direct naar leuke kortingen! - 25.000+ artikelen! - Tel: +31 (0)26-3633688

## Sorteerwagen met vakken

- met 19 mm gemelamineerde plaat, beuken
- huis van grijs of zwart polystyrol
- maten H 720 × B 514 × D 330 mm
- met 4 lichtlopenden wielen, 2 vastzetters
- ongemonteerde versie, makkelijke opbouw



**sorteerwagen met 2 vakken**  
vak boven H 214 × B 504 × D 321 mm  
vak onder H 360 × B 504 × D 321 mm

grijs	516-1169	<b>150,-</b>
zwart	516-1170	<b>150,-</b>



**sorteerwagen met 9 vakken**  
7 vakken H 85 × B 250 × D 321 mm  
opbergvak boven H 295 × B 250 × D 321 mm  
opbergvak onder H 361 × B 250 × D 321 mm

grijs	516-1171	<b>161,-</b>
zwart	516-1172	<b>161,-</b>



**sorteerwagen met 14 vakken**  
alle vakken H 85 × B 250 × D 321 mm

grijs	516-1173	<b>161,-</b>
zwart	516-1174	<b>161,-</b>

**Perfekte ergonomie.  
Robuust en esthetisch.  
Snelle sortering.**





## Opslagruimte binnen bereik!

### Rolwagen van polysterol

- huis van grijs of zwart polystyrol
- met 4 lichtlopende wielen, 2 vastzetters
- ongemonteerde versie, makkelijke opbouw
- draagvermogen per legbord 10 kg



**rolwagen met 2 vakken, H 611 mm**  
 maten H 611 × B 651 × D 330 mm  
 vak boven H 140 × B 600 × D 300 mm  
 vak onder H 360 × B 600 × D 300 mm



**rolwagen met 2 vakken, H 864 mm**  
 maten H 864 × B 651 × D 330 mm  
 alle vakken H 360 × B 600 × D 300 mm



**rolwagen met 3 vakken, H 1246 mm**  
 maten H 1246 × B 651 × D 330 mm  
 alle vakken H 140 × B 600 × D 300 mm

grijs	516-1095	<b>133,-</b>
zwart	516-1175	<b>133,-</b>

grijs	516-1176	<b>138,-</b>
zwart	516-1094	<b>138,-</b>

grijs	516-1065	<b>173,-</b>
zwart	516-1177	<b>173,-</b>

\*\*\* Direct zeer leuke kortingen! - 25.000+ artikelen! - Tel: +31 (0)26-3633688

### Kunststof Sideboard

- huis van polystyrol
- kleur grijs / antraciet
- ongemonteerde versie, makkelijke opbouw



**sideboard met 4 vakken**  
 maten H 778 × B 790 × T 330 mm  
 4 vakken H 340 × B 360 × T 300 mm  
 bestelnr. 516-1178  
**€ 122,-**



**sideboard met 6 vakken**  
 maten H 1148 × B 790 × T 330 mm  
 6 vakken H 340 × B 360 × T 300 mm  
 bestelnr. 516-1066  
**€ 173,-**

# Kapstokken

## Kapstokken

De kapstok „easyCloth“ is uit 100% staal vervaardigd.  
De stabiele standaardvoet met  $\varnothing$  350 mm garandeert een perfecte stabiliteit.  
De lekbak is eenvoudig te reinigen. Hoge krasbestendigheid door epoxy coating.

- kleur antraciet, wit
- alle modellen met parapluhouder voor 6 paraplu's
- maten: H 1750 × B 350 × D 350 mm
- eenvoudige en snelle opbouw



**model A**  
met 6 kapstokhaken

bestelnr. 516-1160

€ 100,-



**model B**  
met 8 kapstokhaken

bestelnr. 516-1161

€ 103,-



**model C**  
met 10 kapstokhaken

bestelnr. 516-1162

€ 108,-



**model D**  
met 12 kapstokhaken

bestelnr. 516-1163

€ 110,-

\*\*\* Direct zeer leuke kortingen! - 25.000+ artikelen! - Tel: +31 (0)26-3633688

**PAPERFLOW**



stabiele standaardvoet  $\varnothing$  350 mm



paraplubak voor 6 paraplu's

**Paraplubak van staal**  
uitvoering geschikt voor  
6 paraplu's  
H 582 × B 350 × D 350 mm  
bestelnr. 516-1164

€ 72,-



## Vuilvangmatten voor de entree

### vuilvangmat „Entré“

hoge duurzaamheid met borsteleffect en een hoog absorptievermogen (5 l/m<sup>2</sup>). Eenvoudige reiniging met borstel en warm water (30°C).

- totale hoogte 10 mm
- kleur grijs

maten B 900 × L1500 mm	516-2000	87,-
------------------------	----------	------

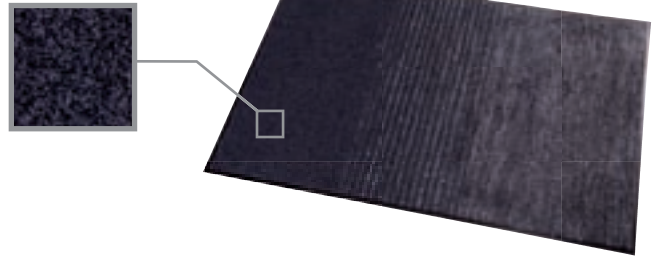

## Vuilvangmatten voor binnen

### vuilvangmat „Basic“

gemaakt van hoogwaardig polypropyleen met veloursloek. Zeer goede grip op de vloer dankzij de anti-slip vinylrug.

- totale hoogte 8 mm
- kleur grijs, andere kleuren op aanvraag

maten B 600 × L 900 mm	516-2001	32,-
maten B 900 × L1500 mm	516-2002	52,-

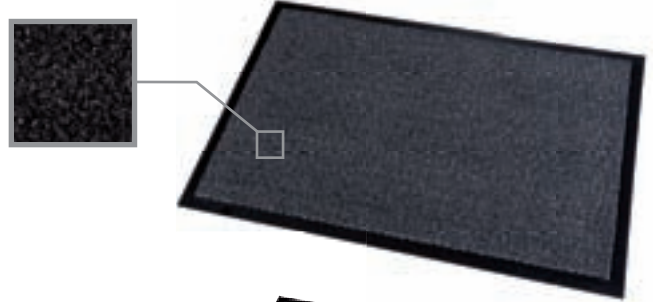

### vuilvangmat „Premium“

gemaakt van hoogwaardig polyamide met veloursloek. Zeer goede slijtvastheid en UV-bestendigheid. Geschikt voor drukbezochte gebieden.

- totale hoogte 10 mm
- kleur grijs, andere kleuren op aanvraag

maten B 600 × L 900 mm	516-2003	38,-
maten B 900 × L1500 mm	516-2004	80,-

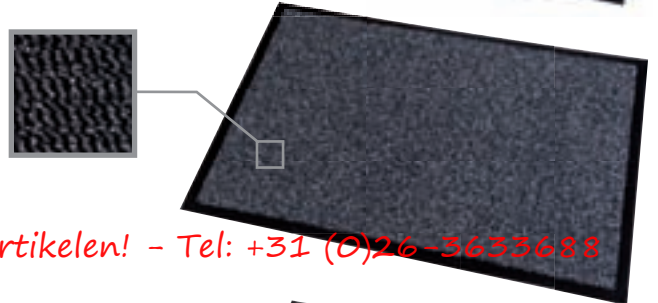

### vuilvangmat „Absorbant“

gemaakt van hoogwaardig polypropyleen-microvezel met veloursloek. Zeer hoog absorptievermogen (2,4 l/m<sup>2</sup>). Rand en rug in anti-slip vinyl.

- totale hoogte 9 mm
- kleur grijs, andere kleuren op aanvraag

maten B 600 × L 800 mm	516-2005	34,-
------------------------	----------	------

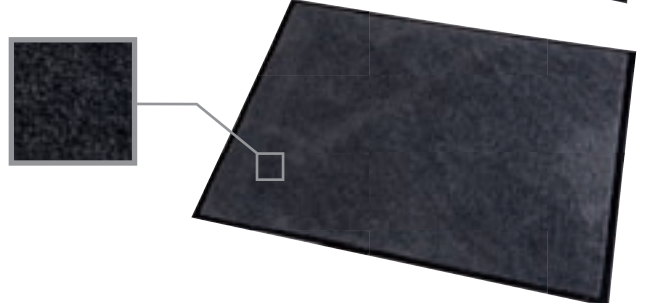

## Vuilvangmatten voor buiten

### vuilvangmat „Universal“

geschikt voor binnen- en buitengebruik met borsteleffect. gemaakt van hoogwaardig borstelpolypropyleen met veloursloek. Zeer goede slijtvastheid.

- totale hoogte 10 mm
- kleur zwart, andere kleuren op aanvraag

maten B 600 × L 900 mm	516-2007	34,-
maten B 900 × L1500 mm	516-2008	68,-

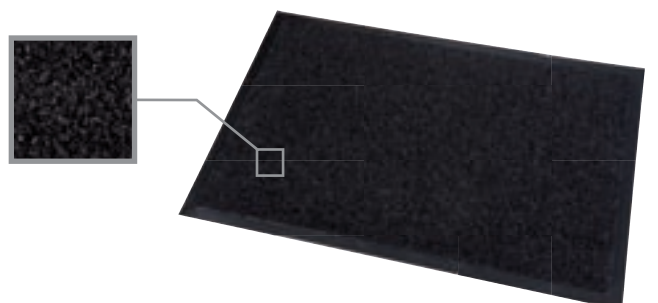

### Rubber deurmat, 100% rubber

met grote borstelkracht voor de zolen van de schoenen door de flexibele noppen. Afgeschuinde randen en temperatuurbestendig.

- kleur zwart, andere kleuren op aanvraag

maten B 600 × L 800 mm	516-2009	32,-
maten B 900 × L1000 mm	516-2010	39,-

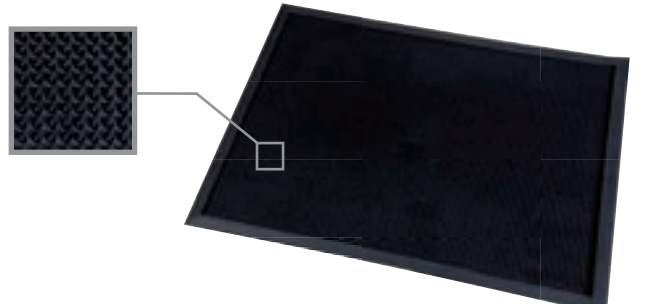

## Prospectkasten



\*\*\* Direct zeer leuke kortingen! - 25.000+ artikelen! - Tel: +31 (0)26-3633688  
bestelnr. 500-1170  
€ 370,-

met 5 legborden

bestelnr. 500-1169

€ 335,-

**TAUROTRADE**<sup>®</sup>  
BETRIEBSEINRICHTUNGEN

### Prospectkasten

- solide gelaste staalconstructie
- met inklapbare legborden
- incl. elastische spanbanden voor het vasthouden van de prospecten
- H x B x D: 1950 x 1000 x 420 mm
- hoogwaardige coating in RAL 7035, lichtgrijs



met 3 legborden

en een vleugel deur-kastvak met 2 ordnerhoogtes

bestelnr. 500-1170  
€ 370,-



met 3 legborden

en een roldeur-kastvak met 2 ordnerhoogtes

bestelnr. 500-1171

€ 382,-

# Mobiele prospectstaanders



TAUOSTARK®



### met 10 vakken, stationair

maten vak 198 x 225 mm  
H x B x D: 1620 x 300 x 385 mm

zwart/acryl	516-1082	<b>161,-</b>
metallic/acryl	516-1085	<b>173,-</b>

### met 16 vakken, verrijdbaar

maten vak 198 x 225 mm  
H x B x D: 1675 x 300 x 385 mm

zwart/acryl	516-1081	<b>184,-</b>
metallic/acryl	516-1086	<b>196,-</b>

### met 4 verstelbare legborden

maten legbord 275 x 327 mm  
H x B x D: 1675 x 330 x 385 mm

zwart/zwart	516-1080	<b>161,-</b>
zwart/grijs	516-1083	<b>161,-</b>
metallic/metallic	516-1084	<b>184,-</b>

### met 5 verstelbare legborden

maten legbord 275 x 327 mm  
H x B x D: 1675 x 330 x 385 mm

zwart/zwart	516-1010	<b>161,-</b>
zwart/grijs	516-1011	<b>161,-</b>
metallic/metallic	516-1012	<b>191,-</b>

## Mobiele prospectstellingen

- legborden van hoogwaardig polystyrol in 3 kleuren naar keuze
- Zijdelen van hoogwaardig polystyrol met metaalstructuur
- lichtlopende wielen
- ongemonteerde levering, eenvoudige montage

- voor 1 of 3 x DIN A4+ (240 x 320 mm)
- telkens tot 350 pagina's (80 g/ m<sup>2</sup>)
- legborden met 40 mm opstaande rand
- hoogteverstelling in een raster van 20 mm
- hoekverstelling 0° - 45° - 75°



### met 4 verstelbare legborden

maten legbord 780 x 327 mm  
H x B x D: 1675 x 830 x 385 mm

zwart/zwart	516-1070	<b>208,-</b>
zwart/grijs	516-1073	<b>208,-</b>
metallic/metallic	516-1076	<b>231,-</b>

### met 5 verstelbare legborden

maten legbord 780 x 327 mm  
H x B x D: 1675 x 830 x 385 mm

zwart/zwart	516-1013	<b>203,-</b>
zwart/grijs	516-1014	<b>203,-</b>
metallic/metallic	516-1015	<b>231,-</b>

### met frame voor affiche DIN A1

maten frame affiche 745 x 910 mm  
H x B x D: 1675 x 830 x 385 mm

zwart/zwart	516-1072	<b>231,-</b>
zwart/grijs	516-1075	<b>231,-</b>
metallic/metallic	516-1078	<b>254,-</b>

### met vakkenkast

in lichtgrijs / antraciet  
kastvak: 395 x 780 x 390 mm  
H x B x D: 1675 x 830 x 385 mm

zwart/zwart	516-1071	<b>312,-</b>
zwart/grijs	516-1074	<b>312,-</b>
metallic/metallic	516-1077	<b>335,-</b>

## Wielen



De TPE-wielen bestaan uit een hoogwaardig, thermoplastisch elastomeer-rubber met een hardheid van 65-70 shore A, spoorvrij, grijs, op een kunststof velg van polypropyleen. Het inzetbereik volstaat van -20 tot +60 °C. Door de geringe rolweerstand bieden deze wielen een hoog rijcomfort en een geluidsarme loop. De seriematige draadasbescherming houdt vuil en vocht van de hoogwaardige kogellagers tegen.

**ROTAURO®**  
TRANSPORTGERÄTE

Huis van geperst staal, verzinkt, dubbele kogeldraaikrans in de zwenkop, wielas met moer, stofafdichting

- banden: TPE
- wielkern: kunststof
- naaf: kogellager



wiel-ø	mm	100	125	160	200
draagvermogen	kg	135	165	205	250
bouwhoogte h	mm	125	155	195	235
plaatgrootte	L x B mm	105 x 80	105 x 80	135 x 110	135 x 110
schroefgaten-ø D	mm	9	9	11	11
afstand schroefgaten	s x t mm	80 / 77 x 60	80 / 77 x 60	105 x 84 / 76	105 x 84 / 76
wiellagering		kogellager	kogellager	kogellager	kogellager
zwenkwiel bestelnr	.	48-330	48-333	48-336	48-339
prijs		<b>17,80</b>	<b>18,90</b>	<b>25,40</b>	<b>27,30</b>
zwenkwiel met vastzetter	bestelnr.	48-331	48-334	48-337	48-340
prijs		<b>18,80</b>	<b>20,50</b>	<b>28,90</b>	<b>31,90</b>
bokwiel bestelnr	.	48-332	48-335	48-338	48-341
prijs		<b>16,70</b>	<b>18,00</b>	<b>23,30</b>	<b>25,10</b>
wielen set: 2 bokwielen en 2 zwenkwielen met vastzetter	bestelnr. prijs	48-345 <b>36,00</b>	48-346 <b>42,00</b>	48-347 <b>67,00</b>	48-348 <b>78,00</b>

Direct zeer leuke kortingen! 25.000+ artikelen! - Tel: +31 (0)26-3633688

De Prestar-wielen zijn met een loopvlak van spoorvrij natuurrubber uitgevoerd, de behuizing en velgen zijn van polyamide vervaardigd. Hier vindt u de vervangingen voor de transportmiddelen op de pagina's 72 -73

wiel-ø	mm	100	130
draagvermogen	kg	80	150
bouwhoogte h	mm	125	180
plaatgrootte zwenkwiel	L x B mm	67 x 102	109 x 127
plaatgrootte bokwiel	L x B mm	67 x 102	90 x 131
schroefgaten-ø D	mm	8	10
afstand schroefgaten zwenkwiel	s x t mm	40 x 82	66 x 87
afstand schroefgaten bokwiel	s x t mm	40 x 82	55 x 100
wiellagering		kogellager	kogellager
zwenkwiel bestelnr	.	512-1150	512-1153
prijs		<b>34,00</b>	<b>57,00</b>
bokwiel bestelnr	.	512-1151	512-1154
prijs		<b>30,00</b>	<b>45,00</b>
wielen set: 2 bokwielen en 2 zwenkwielen	bestelnr. prijs	512-1152 <b>80,00</b>	512-1155 <b>150,00</b>



## Vervangende wielen voor pallethefwagens

### zwenkwiel

polyamid  
op nylon-velg  
wiel  $\varnothing$  x breedte:  
200 x 50 mm

bestelnr. 501-1040  
€ 49,-



### oprollen

massief rubber op alu-velg  
wiel  $\varnothing$  x breedte:  
200 x 50 mm  
set met 4 stuks

bestelnr. 501-1042  
€ 23,-



### vorkwiel

polyamid op nylon-wielhuis  
wiel  $\varnothing$  x breedte: 80 x 70 mm

bestelnr. 501-1041  
€ 37,-



### zwenkwiel

polyurethaan  
op nylon-velg  
wiel  $\varnothing$  x breedte:  
200 x 50 mm

bestelnr. 501-1050  
€ 53,-



### zwenkwiel

massief rubber op alu-velg  
wiel  $\varnothing$  x breedte:  
200 x 50 mm

bestelnr. 501-1051  
€ 53,-

### vorkwiel

polyurethaan op nylon-wielhuis  
wiel  $\varnothing$  x breedte: 80 x 70 mm

bestelnr. 501-1052  
€ 42,-



## zwenkwielen voor terreinbestendige palletwagen

luchtbanden  
wiel- $\varnothing$  250 mm

bestelnr. 538-1050  
€ 126,-



## frontwielen voor terreinbestendige palletwagen

luchtbanden  
wiel  $\varnothing$  x breedte:  
568 x 145 mm

bestelnr. 538-1051  
€ 138,-



## zwenkwielen voor CLAX inklapbare wagen

massief rubber op kunststof velgen  
wiel- $\varnothing$  90 mm  
set met 2 stuks

bestelnr. 530-1012  
€ 49,-



## achterwielen voor CLAX inklapbare wagen

massief rubber op kunststof velgen  
wiel  $\varnothing$  x breedte:  
175 x 30 mm  
set met 2 stuks

bestelnr. 530-1014  
€ 49,-



## Vervangende wielen voor heftafelwagens

polyurethaanbanden  
op nylon velgen,  
set van 4 stuks



### voor uitvoering:

501-1009  
501-1011  
501-1010  
wiel  $\varnothing$  127 mm  
bestelnr. 525-1003  
€ 115,-

### voor uitvoering:

525-1020  
wiel  $\varnothing$  100 mm  
bestelnr. 525-1002  
€ 103,-

## Vervangende wielen voor heftafelwagens

polyurethaanbanden  
op ijzer velgen  
set van 4 stuks



### voor uitvoering:

501-1012  
wiel  $\varnothing$  150 mm  
bestelnr. 525-1004  
€ 138,-

## Onderdelen

### Vervangende grepen van kunststof

#### Veiligheidszwengel

vervanging voor handhefapparaten tot 150 kg draagvermogen

bestelnr. 48-141  
€ 194,-



#### Veiligheidszwengel met pal

vervanging voor handhefapparaten tot 250 kg

bestelnr. 48-142  
€ 165,-



#### Greep Matador,

kunststof zwart  
L x B: 38 x 20 mm

bestelnr. 512-1216  
€ 29,-



#### Greep Matador met enkelbescherming

kunststof zwart  
L x B: 38 x 20 mm

bestelnr. 512-1217  
€ 34,-



#### Greep ROTAURO 3/4 inch met enkelbescherming

kunststof rood

bestelnr. 48-143  
€ 17,-



#### Greep ROTAURO 1 inch met enkelbescherming

kunststof rood

bestelnr. 48-144  
€ 22,-



#### Vervangend wiel voor kruiwagen, Matador

anti-pech,  
van grijs polyurethaan,  
wiel ø 400 mm / B 100 mm  
draagvermogen 150 kg

as L	bestelnr.	prijs
100 mm	512-1209	103,-
130 mm	512-1210	104,-
150 mm	512-1211	106,-
200 mm	512-1206	108,-
250 mm	512-1212	110,-



#### Vervangende wielen voor steekwagens, ROTAURO

anti-pech, van grijs polyurethaan,  
wiel ø 260 mm / B 85 mm  
draagvermogen 100 kg

as ø 20 mm

bestelnr. 48-342  
€ 46,-

as ø 25 mm

bestelnr. 48-343  
€ 57,-



**MATADOR**

**ROTAURO**  
TRANSPORTGERÄTE

#### Vervangend wiel voor kruiwagen, Matador extra breed

anti-pech,  
van grijs polyurethaan,  
wiel ø 400 mm / B 130 mm  
draagvermogen 200 kg

as L	bestelnr.	prijs
150 mm	512-1213	133,-
200 mm	512-1214	138,-
250 mm	512-1215	145,-



#### Vervangende wielen voor steekwagens, Matador

anti-pech,  
van grijs polyurethaan,  
wiel ø 260 mm / B 90 mm  
draagvermogen 200 kg,

as ø 20 mm

bestelnr. 512-1157  
€ 57,-



**MATADOR**



# Zertifikat

Prüfungsnorm **ISO 9001:2015**

Zertifikat-Registrier-Nr. **01 100 071762**

Unternehmen:



**PROTAURUS Produktion + Logistik GmbH**

Dellenfeld 26  
42653 Solingen  
Deutschland

mit den Standorten gemäß Anlage

\*\*\* *Direct zeer leuke kortingen! - 25.000+ artikelen! - Tel: +31 (0)26-3633688*

Geltungsbereich: Entwicklung und Herstellung von sowie Handel mit  
Transportgeräten, Lager- und Betriebsausstattung

Durch ein Audit wurde der Nachweis erbracht, dass die  
Forderungen der ISO 9001:2015 erfüllt sind.

Gültigkeit: Dieses Zertifikat ist gültig vom 25.10.2019 bis 24.10.2022.  
Erstzertifizierung 2007

28.06.2019

  
TÜV Rheinland Cert GmbH  
Am Grauen Stein · 51105 Köln

[www.tuv.com](http://www.tuv.com)



## Individuele oplossingen

### Wij lossen uw probleem op!

Bijna dagelijks krijgen wij het verzoek van klanten voor het aanpassen van transportmiddelen en bedrijfsinrichtingen. Vaak is een kleine aanpassing van onze standaard producten al voldoende, maar wij helpen u ook met het ontwerpen en bouwen van een geheel nieuwe constructie. Met ruim 40 jaar ervaring helpen wij u graag verder.

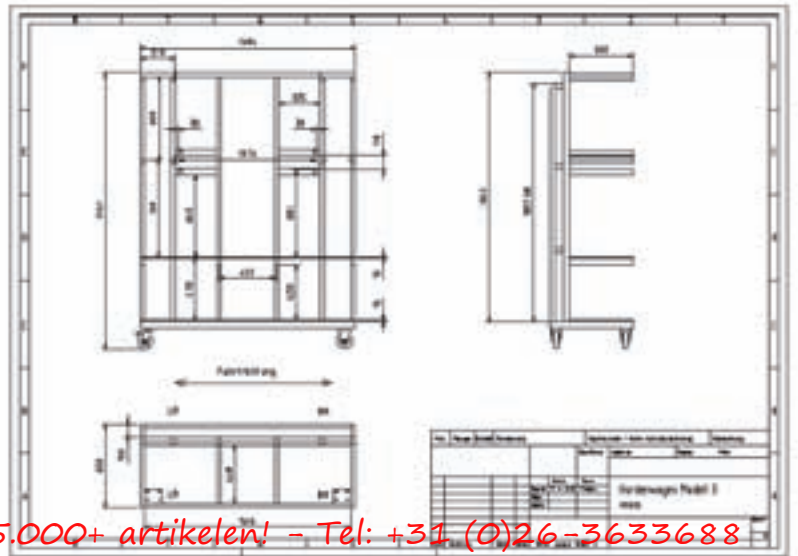

\*\*\* Direct zeer leuke kortingen! - 25.000+ artikelen! - Tel: +31 (0)26-3633688





\*\*\* Direct zeer leuke kortingen! - 25.000+ artikelen! - Tel: +31 (0)26-3633688



## Magazijnwagens

- magazijnwagen bestemd voor standaardbakken
- vaste bodem van geperforeerd plaatstaal of een rooster
- etages zijn van een stabiele staalconstructie, inhangbaar
- alle etages kunnen voor een betere bereikbaarheid schuin gezet worden
- door een net is het mogelijk uw lading te beveiligen
- bij geen gebruik kan de wagen ingeklapt worden, plaatsbesparend
- 4 ingeklapte wagens kunnen op elkaar gestapeld worden
- insteeksloffen voor een veilige heftruckbediening
- verschillende wieluitvoeringen mogelijk
- zwenkwielen met een centrale- en/of richtingsvastzetter
- koppeling-dissel-systeem (ook naleverbaar)



\*\*\* Direct zeer leuke kortingen! - 25.000+ artikelen! - Tel: +31 (0)26-3633688

koppeling en dissel  
maken het mogelijk om meerdere wagens  
te koppelen als een treinmodel



veilig stapelen door  
geïntegreerde insteeksloffen  
en stapelhoeken onder de  
hoekpilaren





- magazijnwagen voor uw onderdelen van de productie
- buitenmaten volgens E URO-palletnormen
- duwbeugel en sluiting zijn in de wagen geïntregeerd
- verstelbare bordes met bekleding en geïntregeerde laadveiligheid voor bescherming van uw onderdelen
- insteeksloffen voor veilig heftrucktransport

\*\*\* Direct zeer leuke kortingen! - 25.000+ artikelen! - Tel: +31 (0)26-3633688



hoogwaardige wieluitvoering voor een gemakkelijk gebruik



insteeksloffen voor veilig heftrucktransport



schuifmatten en rubberen touwen voor het veiligstellen van kwetsbare lading



## Succesvolle projecten



### **Project: Daimler AG, Werk Ludwigsfelde** **Product: Order-pick wagen**

Order-pick wagen voor onderdelen die nodig zijn voor de montage van de cockpit van de Mercedes Sprinter. De wagen wordt manueel bediend tijdens het laden in de "Supermarkt" en dan aan een zweefbaan gekoppeld. De wagens volgen de montagelijijn zonder bodemcontact en worden aan het einde weer losgekoppeld.

De laadvlakken zijn speciaal aangepast voor de onderdelen. Boven zit een afsluitbaar vak voor kostbare onderdelen zoals bij voorbeeld navigatiesystemen.



\*\*\* Direct zeer leuke kortingen! - 25.000+ artikelen! - Tel. +31 (0)26-3633688



\*\*\* Direct zeer leuke kortingen! - 25.000+ artikelen! - Tel: +31 (0)26-3633688

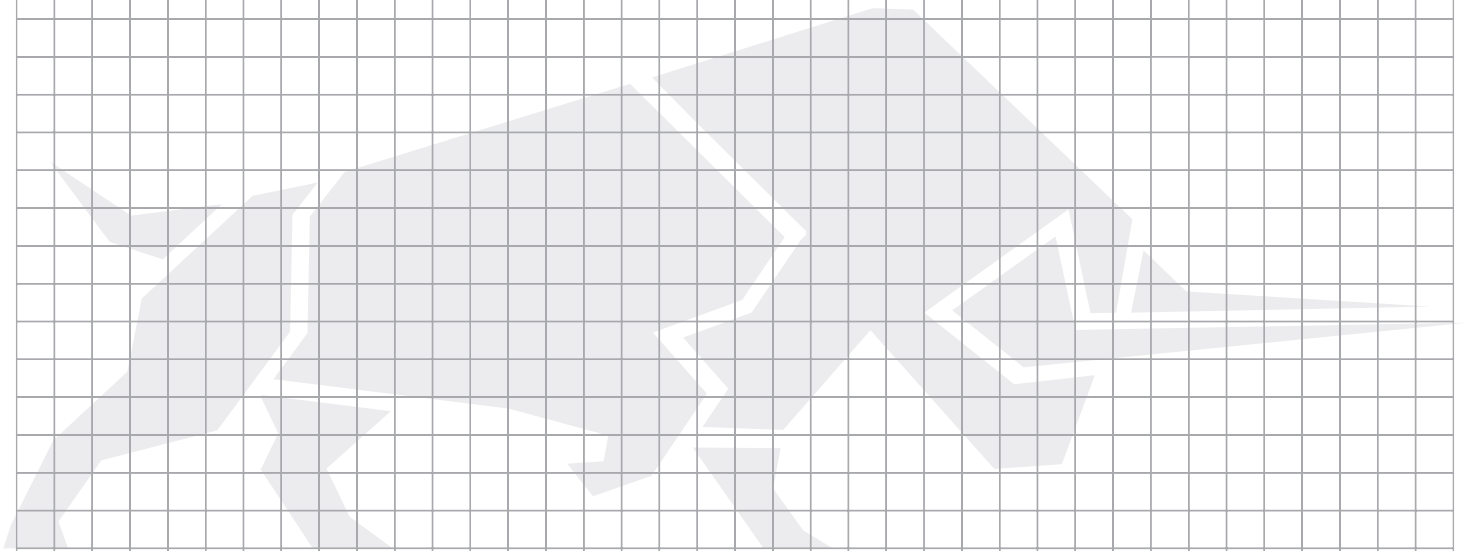

\*\*\* Direct zeer leuke kortingen! - 25.000+ artikelen! - Tel: +31 (0)26-3633688

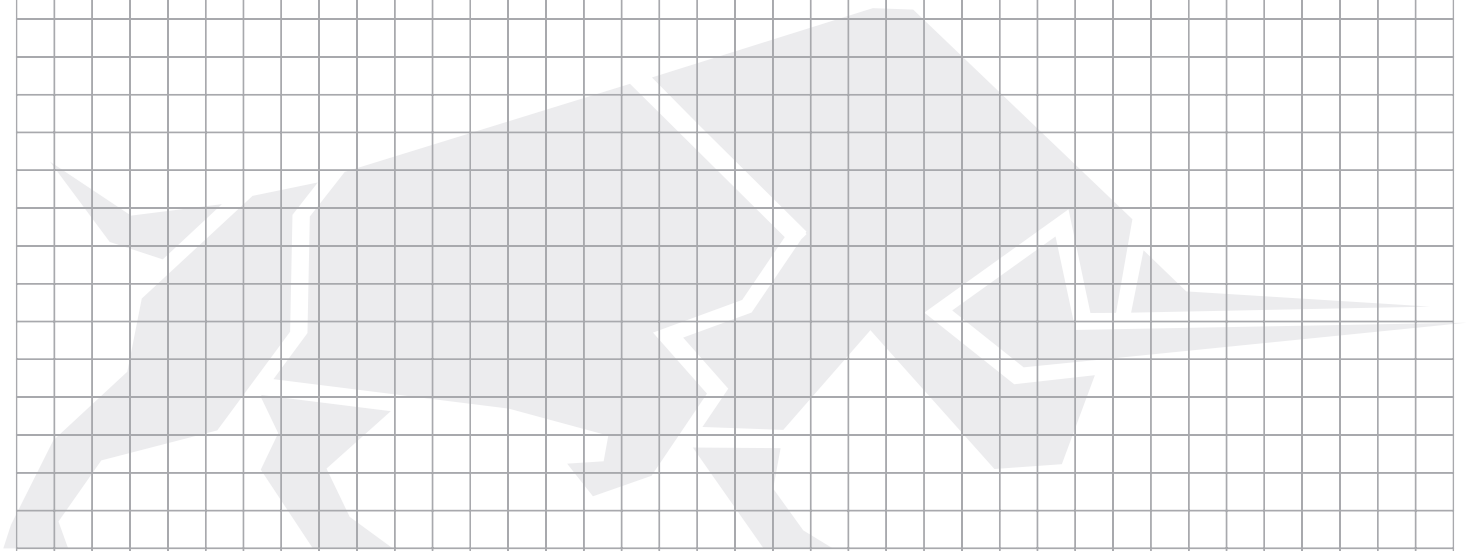



\*\*\* Direct zeer leuke kortingen! - 25.000+ artikelen! - Tel: +31 (0)26-3633688

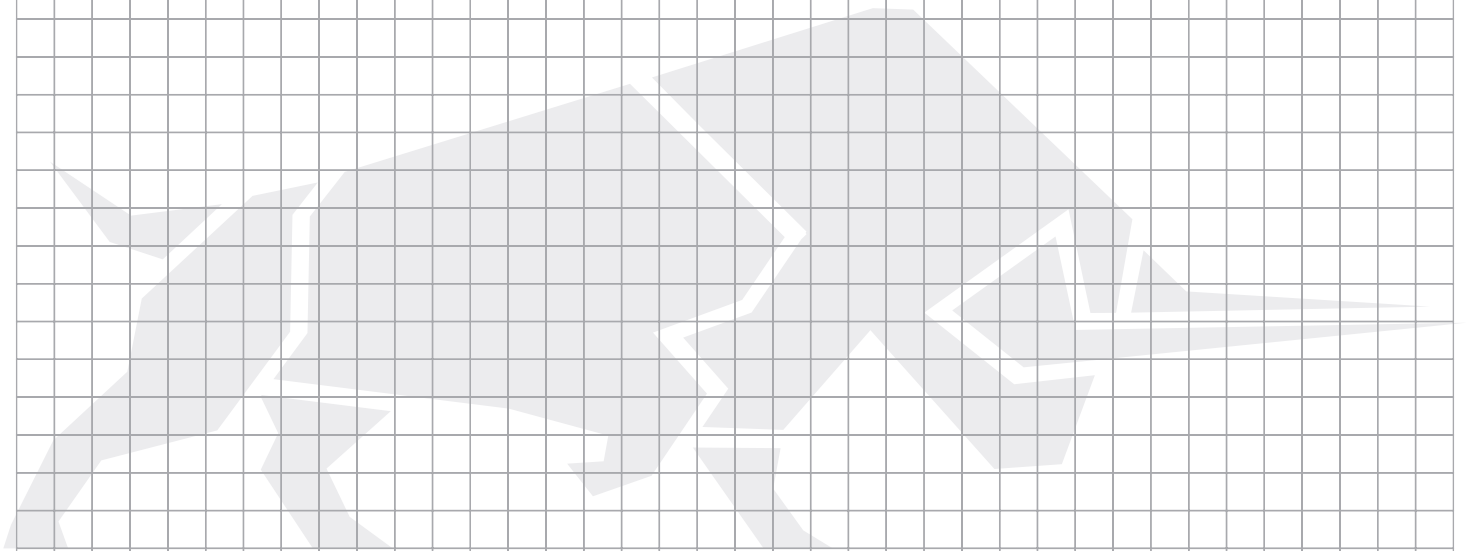

\*\*\* Direct zeer leuke kortingen! - 25.000+ artikelen! - Tel: +31 (0)26-3633688

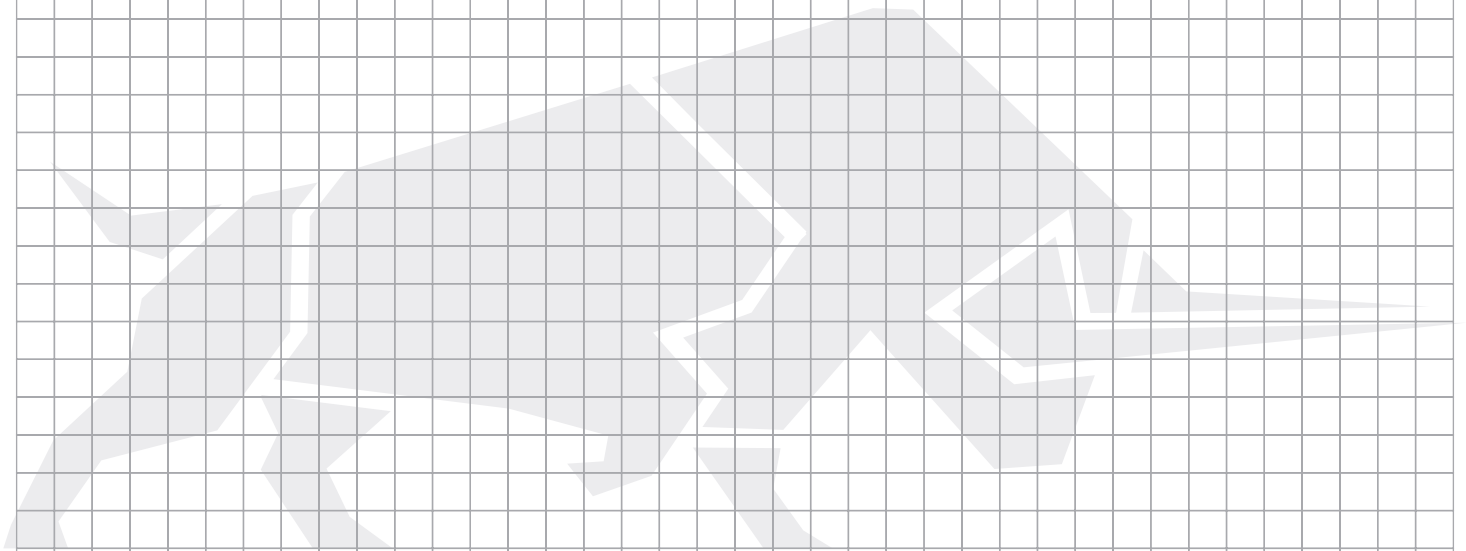



bestelnr. 538-1032

€ 405,-  
(zonder toebehoren)

### Mobiele professionele werkplaatswagen

- stabiele staalconstructie met stootbeveiliging op alle vier de kunststof hoeken en met ergonomische duwhandgreep
- hoogwaardige poedercoating
- zijkanten van vierkante perforatieplaten volledig compatibel met de RasterPlan gereedschaphoudersysteem
- met 6 laden en centrale vergrendeling
- draagvermogen schuifladen 20 kg
- totaal draagvermogen 400 kg
- voor meer omvangrijke accessoires, zie pagina 147
- wieluitrusting: 2 zwenkwielen en 2 bokwielen met vastzetters

totale afmetingen H x B x D: 812 x 765 x 465 mm



\*\*\* Direct zeer leuke kortingen! - 25.000+ artikelen! - Tel: +31 (0)26-3633688



uitvoering:  
L 1005 x B 505 mm  
bestelnr. 538-1030  
€ 150,-



uitvoering:  
L 1205 x B 505 mm  
bestelnr. 538-1031  
€ 249,-

### Professionele inklapbare werkbank

- inklapbare werkbank verkrijgbaar in twee maten
- werkhoogte 845 mm
- multiplex werkblad met stalen frame, dikte 40 mm
- uiterst vlak opvouwbaar
- stabiele stalen buisconstructie, rood
- belastbaar tot 150 kg

#### Kleine uitvoering

afmetingen ingeklapt: 1005 x 505 x 200 mm  
afmetingen uitgeklaapt L x B x H: 1005 x 505 x 845 mm  
gewicht: 22 kg

#### Grote uitvoering

afmetingen ingeklapt: 1205 x 505 x 200 mm  
afmetingen uitgeklaapt L x B x H: 1205 x 505 x 845 mm  
gewicht: 24 kg



Zelfstandige koop = webshop = [www.magazijninrichtingshop.nl](http://www.magazijninrichtingshop.nl) \*\*\*



TAUOSTARK®

**PROTAURUS®**  
PRODUKTION + LOGISTIK

TAUROTEC  
TAUROLIFTER  
TAUROTRADE  
TAUROFLEX  
TAUROTEC  
ROTAURO  
TAUROTRADE  
TAUROFLEX  
TAUROLIFTER  
ROTAURO  
TAUROTRADE  
TAURODESK



\*\*\* Direct zeer leuke kortingen! - 25.000+ artikelen! - Tel: +31 (0)26-3633688

