



Transportmiddelen

*** Direct zeer leuke kortingen! - 25.000+ artikelen! - Tel: +31 (0)26-3633688





❖ Kwaliteit „Made in Germany”

fetra is een familiebedrijf, dat overduidelijk aan de hoge Duitse verwachtingen voldoet. Met gevoel voor constructie en materiaal ontwikkelen wij innovatieve transportmiddelen in een moderne productieomgeving. Ons omvangrijke programma met meer dan 1.000 producten weerspiegelt decennia lange ervaring en is bijna zonder uitzondering „Made in Germany”.



*** Direct zeer leuke kortingen! - 25.000+ artikelen! - Tel: +31 (0)26-5633688



❖ Gegarandeerde perfecte afwerking

fetra transportmiddelen worden zeer efficiënt en nauwkeurig met behulp van de moderne productieapparatuur gefabriceerd. Voor het poedercoaten worden alle producten door middel van kogelstralen nauwkeurig voorbehandeld. Deze milieuvriendelijke afwerking garandeert een lange levensduur en een permanent goede uitstraling. Daarop geven wij u ons woord – en bijna zonder uitzondering

10 jaar garantie!



GREY EDITION

Het nieuwe programma in de trendkleur antracietgrijs RAL 7016 met houtvezelplaten in middengrijs. Stijlvol design voor de moderne werkomgeving.



Pagina 8 - 17

ROLLERS EN LICHTE WAGENS

Het overzichtelijke programma handzame wagens, voor het transport in uw bedrijf of onderweg. Van rolplateau's, magazijnwagens tot opklapbare wagens.



Pagina 18 - 25

MAGAZIJNWAGENS

Het grote programma transportwagens voor iedere toepassing. Van platformwagens, werkplaatswagens, etagewagens, tafelwagens tot handtrek wagens.



Pagina 26 - 133



❖ Veelzijdigheid en functionaliteit

Veel van de fetra transportmiddelen worden in een modulair systeem aangeboden. De systeemdelen worden eenvoudig ingestoken en geschroefd. Daardoor laat het fetra MultiVario systeem zich veelvoudig veranderen, omwisselen en aanvullen. Dankzij dit fetra Steek- en Schroefprincipe met tweepunts bevestiging doet de stabiliteit niet onder voor een gelaste constructie!



*** Direct zeer leuke kortingen! - 25.000+ artikelen! - Tel: +31 (0)26-3633688

❖ Top service en snelle levering

Optimale logistiek! Ons grote magazijn en een uitgewerkt logistiek concept maken het mogelijk ook in tijden van hoge belasting snel te reageren en snel te leveren. Wij zijn alleen tevreden als u dat ook bent!

❖ Advies op locatie

Voor ieder intern transportprobleem een oplossing aanbieden, dat is ons doel. Onze vakhandelspartners bij u in de omgeving helpen u graag!



❖ fetra op internet

Bezoek ons op internet en ontdek meer gedetailleerde informatie, productfilms, foto's of PDF-datablinden om te downloaden en door te sturen. Bovendien vindt u in ons nieuwe inloggedeelte meer nuttige services. Ga direct naar www.fetra.nl



STEEK- VATEN- EN BANDENWAGENS

Een programma van wagens dat niets te wensen overlaat. Voor ieder transport in uw bedrijf of onderweg geschikt. Van steekwagens, vatenwagens, gasflessenwagens tot bandenwagens.



Pagina 134 - 160

HEFWAGENS

Het programma voor heffen, transporteren en opslaan. Van de klassieke handpallettruck tot de machineheffer, van meubelroller tot transportroller met een draagvermogen van 24 ton.



Pagina 161 - 170

WIELEN

Een geschikt programma voor bijna iedere toepassing. Van TPE banden, luchtbanden tot zwenk- en bokwielen met 6 verschillende wielsoorten.



Pagina 171 - 178

fetra-Snellevering

Snel behoefte aan transportmiddelen dekken wij snel en betrouwbaar af. **Producten met blauw gemarkeerde bestelnummers verlaten binnen slechts 48 uur onze fabriek.** Een voorwaarde is, dat uw bestelling uitsluitend producten uit het snelleverprogramma bevat.

2950	300	125
2952	300	125
2740	300	125
2742	300	125

Voorbeeld voor snellever artikelen



- Blauw gemarkeerde bestelnummers = snellevering
- Verzending binnen 48 uur
- Selectie van de hardlopers uit ons actuele transportmiddelen programma
- Snelle product beschikbaarheid door hoge opslagcapaciteit
- Korte reactietijden door een uitgekiend logistiek concept
- Snelle oplossingen voor dringende transportwerkzaamheden

*** Direct zeer leuke kortingen! - 25.000+ artikelen! - Tel: +31 (0)26-363688



❖ SERIEMATIG: de fetra-TPE-wielen

Wielen met TPE rubber (thermoplastisch elastomeer) bieden op effen ondergronden veel voordelen. De inspanning voor transporten wordt aanzienlijk geminimaliseerd: met lichte inspanning kunnen zelfs zware lasten comfortabel, veilig en geruisloos getransporteerd worden. De fetra-TPE-wielen met kogellager in een beschermd design zijn conform de PAK EU-verordening 1272/2013.



- ❖ Zeer geringe rij-, rol- en zwenkweerstand
- ❖ Geruisloze loop op effen ondergronden
- ❖ Donkergrijze wielen, ongevoelig voor vuil
- ❖ Wielen ondanks de donkere kleur streeploos
- ❖ Dubbelzijdig afgedicht onderhoudsvrij kogellager
- ❖ Conform de PAK EU-verordening 1272/2013
- ❖ Draadbescherming voorkomt het omwikkelen van de wielas met draden
- ❖ Attractief en individueel fetra-design (Europees design beschermingsrecht © EU 00134689.4-001/00134689.4-003)



*** Direct zeer leuke kortingen! - 25.000+ artikelen! - Tel: +31 (0)26-3633688

❖ TOTALSTOP – het fetra centrale remsysteem

Innovatief, comfortabel, ergonomisch en veilig: het door fetra ontwikkelde remsysteem laat zich met slechts één voetbeweging eenvoudig vergrendelen of ontgrendelen. Naast het draaien van de wielen wordt bovendien de zwenkbeweging van beide zwenkwielen veilig vergrendeld. Gevaarlijke situaties door uitzwenken van de geremde wagen wordt hierdoor vermeden. Door de centrale plaatsing is het rempedaal altijd in het zicht van de gebruiker en kan in iedere wielrichting bediend worden. De wielblokkering van rubber werkt op alle bandenmaterialen en is zeer eenvoudig af te stellen.



- ❖ **Innovatief**
Met slechts één voetbeweging wordt de wieldraaiing en de zwenkbeweging van beide zwenkwielen geblokkeerd
- ❖ **Comfortabel**
Het rempedaal blijft altijd in het zicht van de gebruiker. Remmen in iedere wielrichting mogelijk
- ❖ **Ergonomisch**
Licht te ontgrendelen rem door de grote bodemvrijheid van het pedaal
- ❖ **Veilig**
Wielblokkering van rubber. Hoge remkracht op alle bandenmaterialen, eenvoudig instelbaar
- ❖ **Europees patent EP 2743097**



Meerprijs zie pagina 175

Voor alle met het TOTALSTOP logo gekenmerkte transportmiddelen. Voor 6 laadvlakbreedten verkrijgbaar.

WIELUITRUSTINGEN



	TPE-wielen	Polyamide wielen	Luchtbanden	Massief rubber wielen
Rij-, rol- en zwenkweerstand	Zeer gering	Zeer gering	Gemiddeld	Gering
Rijgeluid	Gering op effen ondergronden	Hoog op nagenoeg alle ondergronden	Extreem gering op alle ondergronden	Gering op nagenoeg alle ondergronden
Elasticiteit	Weinig elastische loop	Onelastische harde loop	Zeer elastische loop	Elastische loop
Vuilgevoeligheid	Ongevoelig	Zeer gevoelig	Ongevoelig	Ongevoelig
Lagers	Bijzonder licht lopende kogellager	Licht lopende rollager	Licht lopende rollager	Licht lopende rollager
Draagvermogen	Voor een gemiddeld draagvermogen	Voor een gemiddeld tot hoog draagvermogen	Voor een gemiddeld tot hoog draagvermogen	Voor een gemiddeld draagvermogen
Streeploos	Streeploos	Streeploos	Optioneel mogelijk	Optioneel mogelijk
Ondergrondeigenschappen	Voor effen ondergronden geschikt	Voor effen ondergronden geschikt	Voor effen en oneffen ondergronden geschikt	Voor effen en licht oneffen ondergronden geschikt
Kenmerken	Prijsgunstige en licht lopende wielen op effen ondergronden, streeploos op gevoelige ondergronden	Gunstige wielen met een hoog draagvermogen, zeer gering rijcomfort; verregaand bestand tegen zout, zuren en logen	Ideaal voor de inzet op slechte ondergronden, ook voor buitengebruik	Prijsgunstige en universeel inzetbare wielen voor een gemiddeld draagvermogen
Kosten	Standaard wielen – zonder meerprijs zie pagina 172	Meerprijs op standaard wielen zie pagina 174	Meerprijs op standaard wielen zie pagina 171	Als standaard niet meer leverbaar



	Elektrisch geleidende TPE-wielen	Massief streeploze wielen	Polyurethaan wielen	Elastische streeploze wielen
Rij-, rol- en zwenkweerstand	Zeer gering	Gering	Zeer gering	Gering
Rijgeluid	Gering op effen ondergronden	Gering op nagenoeg alle ondergronden	Gering op nagenoeg alle ondergronden	Extreem gering op alle ondergronden
Elasticiteit	Weinig elastische loop	Elastische harde loop	Elastische loop	Zeer elastische loop
Vuilgevoeligheid	Ongevoelig	Zeer gevoelig	Bepert gevoelig	Ongevoelig
Lagers	Bijzonder licht lopende precisie kogellager	Licht lopende rollager	Bijzonder licht lopende kogellager	Bijzonder licht lopende kogellager
Draagvermogen	Voor een gemiddeld draagvermogen	Voor een gemiddeld draagvermogen	Voor een hoog draagvermogen	Voor een hoog draagvermogen
Streeploos	Streeploos	Streeploos	Streeploos	Streeploos
Ondergrondeigenschappen	Voor effen ondergronden geschikt	Voor effen en licht oneffen ondergronden geschikt	Voor effen en licht oneffen ondergronden geschikt	Voor effen en oneffen ondergronden geschikt
Kenmerken	Speciale wielen om statistische oplading te voorkomen	Prijsgunstige wielen voor een gemiddeld draagvermogen, streeploos dus ook voor gevoelige ondergronden	Bijzonder hoogwaardige en resistente wielen met een hoog draagvermogen; bestand tegen veel agressieve stoffen	Zeer comfortabel door licht elastische loop; goed voor veel overrijden van groeven en drempels. Lange levensduur
Kosten	Meerprijs op standaard wielen zie pagina 172	Zie pagina 173	Meerprijs op standaard wielen zie pagina 174	Meerprijs op standaard wielen zie pagina 173

❖ Waar hangt het vanaf?

Een hoogwaardige wieluitrusting is essentieel voor de doelgerichte inzet van een transportmiddel. fetra gebruikt verschillende wielen en lagers – welke afhankelijk van ondergrond, binnen en/of buiten gebruik, transportgewicht of speciale toepassing zoals elektrisch geleidend, chemische bestandheid of streeploze eigenschappen toegepast worden.

fetra transportwagens worden standaard met zwenk- en bokwielen met TPE rubber met groefkogellager uitgerust. Daarnaast hebben wij wielen en banden voor nagenoeg iedere inzet ter beschikking. De juiste keuze hangt af van de specifieke toepassing, de ondergrond en het transportgewicht.



Glijlager

Eenvoudig en robuust wiellager. Schokbestendig. Bus van polyamide. Bestand tegen corrosie en geschikt voor nat gebruik. Bij normaal gebruik onderhoudsvrij. Voor wagens met een geringe snelheid en een geringe gebruiksintensiteit.



Rollager

Robuust en resistent wiellager. Schokbestendig. Geringe lager wrijving. Duurzame smering met vet dat lang meegaat, bij normaal gebruik onderhoudsvrij. Meest gebruikte lager voor wielen van transportmiddelen.



Kogellager

Zeer robuust en precisie wiellager. Schokbestendig. Zeer geringe lager wrijving. Duurzame smering met vet dat lang meegaat. Geschikt voor hoge belasting en een hoog draagvermogen.

Outdoor handtrekwagens
Vuurverzinkt voor buiten gebruik



Pagina 127

Lessenaars
Twee nieuwe uitvoeringen



Pagina 44

Lichte en zware tafelwagens
Met extra laadvlak afmetingen



*** Direct zeer leuke kortingen op 25.000+ artikelen! - Tel: +31 (0)26-4677688

Afvalzakhouder, flessenhouder, papierrolhouder



Opklapbare wagens
Tot 600 kg draagvermogen



Pagina 25

Etagewagens met deuren
Drie uitvoeringen met dak



Pagina 55

In hoogte verstelbare duwbeugel
Voor Multi-Vario tafelwagens



Pagina 177

Kastwagens, tafelwagens en steekwagens in ESD-uitvoering



Pagina 63 + 65 + 67

GREY EDITION

Het nieuwe programma in de trendkleur antracietgrijs RAL 7016 met houtvezelplaten in middengrijs • fetra transportmiddelen in deze kleurcombinatie passen perfect in modern ingerichte werkplekken, zijn ongevoelig voor vuil en werken in een optische eenheid met de innovatieve lichtlopende fetra-TPE-wielen bijzonder goed • Als alternatief voor de bewezen fetra producten in blauw



*** Direct zeer leuke kortingen! - 25.000+ artikelen! - Tel: +31 (0)26-3635688





Greeprollers en klapbare wagens

Rolplateau van stalen buis, gelast, poedercoating kleur antracietgrijs RAL 7016. Platform met houtvezelplaat middengrijs. Duwstang aanschroefbaar. 2 Zwenk- en 2 bokwielen met TPE rubber, 125 x 32 mm, naaf met kogellager. Zwenkwielen met rem, conform EU-norm EN 1757-3 (veiligheidsnorm voor platformwagens).

1161/7016*

Platform met in het frame liggend houtvezelplaat, toplaag in middengrijs.

1164/7016

Als 1161/7016, met 2 houten platformen, duwstang aanschroefbaar. Draagvermogen bovenste etage 100 kg.

1132/7016 | 1154/7016

Duwbeugel is opklapbaar. Laadvlakhoogte: bij wiel Ø 125 mm: 205 mm bij wiel Ø 160 mm: 230 mm

1200/7016 | 1202/7016

Laadvlakhoogte: bij wiel Ø 125 mm: 206 mm

Platformwagens 2500/7016 – 2503/7016

Stalen buis en gelast profielstaal. Gestraald, slag- en krasvast afgewerkt met poedercoating. Platform van houtvezelplaat, toplaag in middengrijs. 2 Zwenk- en 2 bokwielen met TPE rubber, 160 x 40 resp. 200 x 40 mm, naaf met kogellager. Zwenkwielen met rem, conform EU-norm EN 1757-3 (veiligheidsnorm voor platformwagens).

Laadvlakhoogte: TPE 160 Ø = 228 mm TPE 200 Ø = 270 mm Lucht 220 Ø = 285 mm

*Uitvoering met TOTALSTOP niet mogelijk.

Voor extra's zie pagina's 175-177

*** Direct zeer leuke kortingen! - 25.000+ artikelen! - Tel: +31 (0)26-3633688

	Bestelnr.	Draagverm. kg	Wiel Ø mm	Laadvlak L x B mm	Uitwendige afm. L x B x H mm	Eigen gewicht kg	Prijs Euro
Greeprollers	1161/7016*	250	125	600 x 500	890 x 500 x 860	11	159,-
	1164/7016	250	125	600 x 450	860 x 450 x 875	19	249,-
Klapbare wagens	1132/7016	250	125	720 x 450	815 x 470 x 930	15	179,-
	1154/7016	250	160	900 x 600	995 x 620 x 965	24	213,-
Magazijnwagens	1200/7016	250	125	850 x 450	1100 x 450 x 910	14	149,-
	1202/7016	250	125	1000 x 600	1250 x 600 x 910	19	172,-
Duwbeugelwagens	2500/7016	500	160	850 x 500	975 x 509 x 948	23	193,-
	2501/7016	600	200	1000 x 600	1125 x 609 x 990	27	203,-
	2502/7016	600	200	1000 x 700	1125 x 709 x 990	30	205,-
	2503/7016	600	200	1200 x 800	1325 x 809 x 990	35	227,-

**Lichte Tafelwagens**

2740/7016 | 2742/7016

2750/7016 | 2752/7016

Tafelwagens, opgebouwd uit stalen buis en gelast profielstaal. Poedercoating antracietgrijs RAL 7016, schroefconstructie.

Etages van houtvezelplaat toplaag middengrijs, liggend in stalen frame, rand 12 mm hoog.

2 Zwenk- en 2 bokwielen met TPE rubber, naaf met kogellager. Zwenkwielen met rem, conform EN 1757-3 (Veiligheidsnorm voor platformwagens).

Draagvermogen bovenste en middelste laadvlak 80 kg.



2740/7016 | 2742/7016



2750/7016 | 2752/7016

Tafelwagens**met stalen etages**

4820/7016 | 4822/7016

4830/7016 | 4832/7016

Tafelwagens, gelaste stalen constructie. Duwbeugels van stalen buis en etages van staalplaat geschroefd. Etages oliedicht, randhoogte 40 mm, poedercoating antracietgrijs RAL 7016.

2 Zwenk- en 2 bokwielen met TPE rubber, naaf met kogellager. Zwenkwielen met rem, conform EN 1757-3.

Draagvermogen bovenste en middelste etage 200 kg.



4820/7016 | 4822/7016



4830/7016 | 4832/7016

*** Direct zeer leuke kortingen! - 25.000+ artikelen! - Tel. +31 (0)26-3633688

**Tablethouder**

Details zie pagina 177.

**Scannerhouder**

Details zie pagina 177.



	Bestelnr.	Draagverm kg	Wiel Ø mm	Laadvlak L x B mm	Uitwendige afm. L x B x H mm	Etagehoogten mm	Eigen gewicht kg	Prijs Euro
Tafelwagens	2740/7016	300	125	850 x 500	986 x 511 x 1039	200, 820	28	217,-
	2742/7016	300	125	1000 x 600	1136 x 611 x 1039	200, 820	36	244,-
	2750/7016	300	125	850 x 500	986 x 511 x 1039	200, 510, 820	35	288,-
	2752/7016	300	125	1000 x 600	1136 x 611 x 1039	200, 510, 820	49	318,-
Tafelwagens	4820/7016	400	160	850 x 500	1021 x 500 x 870	207, 829	36	277,-
	4822/7016	400	200	1000 x 700	1171 x 700 x 910	248, 870	47	329,-
	4830/7016	400	160	850 x 500	1021 x 500 x 870	207, 519, 829	46	343,-
	4832/7016	400	200	1000 x 700	1171 x 700 x 910	248, 560, 870	61	415,-

Voor extra's zie pagina's 175-177



2496/7016



2400/7016 - 2403/7016



12497/7016



12402/7016 - 12406/7016

MultiVario-tafelwagens
Modulair systeem

Stalen buis en gelast profiel-
staal, poedercoating antra-
cietgrijs RAL 7016, robuuste
bovenlaagbescherming,
slag- en krasvast. Laadvlakken
van houtvezelplaat, toplaag in
middengrijs.

2 Zwenk- en 2 bokwielen met
TPE rubber 160 x 40 resp. 200 x
40 mm, naaf met kogellager of
tegen meerprijs luchtbanden
220 x 70 mm, naaf met rollager.

Zwenkwielen met rem,
conform EU-norm EN 1757-3
(veiligheidsnorm voor plat-
formwagens).

2496/7016

Vierkant laadvlak
600 x 600 mm.

2 Etages.

Draagvermogen bovenste
laadvlak 200 kg

2400/7016 – 2403/7016

Als 2496/7016, echter met
rechthoekig laadvlak in
4 afmetingen.

*** Direct zeer leuke kortingen! - 25.000+ artikelen! - Tel: +31 (0)25 343188



Tablethouder
Details zie pagina 177.



Scannerhouder
Details zie pagina 177.



Super MultiVario Wagens

Zijn speciaal geconstrueerd voor
zware lasten. Platformen met
watervast multiplex voorzien
van antislipplaat. 2 Zwenk- en 2
bokwielen met elastisch rubber
200 x 50 mm, streeploos. Naaf
met kogellager.

12497/7016

Vierkant laadvlak
700 x 700 mm.
2 Etages.

Draagvermogen bovenste
laadvlak 500 kg.

**12402/7016 –
12406/7016**

Als 12497/7016, echter met
rechthoekig laadvlak in
4 afmetingen.

Draagvermogen bovenste
laadvlak 500 kg.

	Bestelnr.	Draagverm kg	Wiel Ø mm	Laadvlak L x B mm	Uitwendige afm. L x B x H mm	Etagehoogten mm	Eigen gewicht kg	Prijs Euro
Tafelwagens	2496/7016	500	160	600 x 600	737 x 609 x 860	228, 860	36	264,-
	2400/7016	500	160	850 x 500	1047 x 509 x 860	228, 860	37	295,-
	2401/7016	600	200	1000 x 600	1197 x 609 x 900	270, 900	44	305,-
	2402/7016	600	200	1000 x 700	1197 x 709 x 900	270, 900	49	310,-
	2403/7016	600	200	1200 x 800	1397 x 809 x 900	270, 900	58	332,-
Tafelwagens	12497/7016	1200	200	700 x 700	910 x 700 x 925	283, 925	54	483,-
	12402/7016	1200	200	1000 x 700	1210 x 700 x 925	283, 925	67	534,-
	12403/7016	1200	200	1200 x 800	1410 x 800 x 925	283, 925	77	621,-
	12405/7016	1200	200	1600 x 800	1810 x 800 x 925	283, 925	100	783,-
	12406/7016	1200	200	2000 x 800	2210 x 800 x 925	283, 925	156	1.019,-

Voor extra's zie
pagina's 175-177

**Werkplaatswagens**

in staalplaten constructie.
Werkblad van sandwich plaat
19 mm dik.

2 Zwenk- en 2 bokwielen met
TPE rubber 160 x 40 mm, naaf
met kogellager. Zwenkwielen
met rem, conform EN 1757-3.
Gepoedercoat grijs RAL 7035,
front antracietgrijs RAL 7016.

Werkhoogte: 915 mm
Totale lengte: 1080 mm
Totale breedte: 590 mm

Vanwege transport technische
redenen zijn het werkblad en
de wielen niet gemonteerd.
Eenvoudige zelfmontage.

Draagvermogen per etage:
80 kg.

2450/7016

Met 1 kast, 1 vaste en 2 ver-
stelbare etages en schuifladen
met kogellagergeleiding.
Centraal afsluitbaar d.m.v.
cilinderslot.

6 Schuifladen H x B x D
inw. 95 x 280 x 470 mm
Draagvermogen per schuiflade:
35 kg

2452/7016

Met 1 kast, 1 vaste en 2 ver-
stelbare etages en schuifladen
met kogellagergeleiding.
Centraal afsluitbaar d.m.v.
cilinderslot.

4 Schuifladen H x B x D inw:
1 st. 105 x 280 x 470 mm
2 st. 160 x 280 x 470 mm
1 st. 210 x 280 x 470 mm
Draagvermogen per schuiflade:
35 kg

2456/7016

Kast met dubbele deuren zon-
der scheidingswand, met
2 in hoogte verstelbare etages.
Deuren centraal afsluitbaar
d.m.v. cilinderslot. Openings-
hoek max. 120°.

Nuttige breedte: 873 mm
Nuttige diepte: 465 mm
Openingsbreedte: 784 mm

12450/7016 |**12452/7016 |****12456/7016**

Werkblad met opstaande rand.
80 mm hoog van gepoedercoat
staalplaat.

**2450/7016****12450/7016****2452/7016****12452/7016****2456/7016****12456/7016****Lade indelingsset**

Van verzinkt staalplaat,
insteekbaar. 1 Lange zijden
en 4 dwarsschotten.

	Bestelnr	Draagverm kg	Wiel Ø mm	Laadvlak L x B mm	Uitwendige afm. L x B x H mm	Eigen gewicht kg	Prijs Euro
Werkplaatswagen	2450/7016	400	160	985 x 590	1080 x 590 x 915	66	631,-
	2452/7016	400	160	985 x 590	1080 x 590 x 915	62	642,-
	2456/7016	400	160	985 x 590	1080 x 590 x 915	48	560,-
Werkplaatswagen werkblad met rand	12450/7016	400	160	985 x 590	1080 x 590 x 995	71	682,-
	12452/7016	400	160	985 x 590	1080 x 590 x 995	67	693,-
	12456/7016	400	160	985 x 590	1080 x 590 x 995	53	611,-
Vakindeling voor lade	2146	-	-	-	-	-	33,-

Blauw gemarkeerde bestelnummers = snellevering (details zie pagina 4).



3270/7016



13580/7016



13540/7016



135400/7016

Materiaalstandaard

3270/7016

Voor kunststof bakken, draadmanden enz., in hoogte verstelbaar en verrijdbaar.

Stalen buis en profielstaalconstructie met platform van staalplaat. Poedercoating antracietgrijs RAL 7016.

4 Zwenkwielen van TPE rubber, naaf met glijlager, 2 stuks met rem.

Platform van staalplaat met aan alle zijden een opstaande rand 20 mm hoog. Niet kantelbaar. In hoogte verstelbaar in een raster van 25 mm.

In hoogte verstelbaar van 720 – 995 mm.

Eurobakken rolplateau

Voor eurobakken 600 x 400 mm, poedercoating antracietgrijs RAL 7016.

4 Zwenkwielen met TPE rubber, naaf met kogellager. 2 Stuks met rem, conform EN 1757-3 (veiligheidsnorm voor platformwagens).

13580/7016

Open constructie van hoekstaal.

13540/7016

Rolplateau met 2 etages, beide met legbord van houtvezelplaat, rand 15 mm hoog.

Nuttige etageafstand 400 mm, etagehoogten 194/623 mm.

Draagvermogen bovenste etage 100 kg.

135400/7016

Als 13540, echter met duwbeugel, totale hoogte 970 mm.

1384/7016

Stalen buis en gelast profielstaal, schroefconstructie. Variabel inschroefbare etages, raster 100 mm, hoek bij schuine inbouw 15° of 30°

Etagehoogten: 311, 611, 911, 1211, 1511 mm.

Draagvermogen per etage 80 kg.

Met 5 legborden. Rand 13 mm hoog.

*** Direct zeer leuke kortingen! - 25.000+ artikelen! - Tel: +31 (0)26 46 68 88



1384/7016

	Bestelnr.	Draagverm. kg	Wiel Ø mm	Laadvlak L x B mm	Uitwendige afm. L x B x H mm	Eigen gewicht kg	Prijs Euro
Materiaalstandaard	3270/7016	150	75	605 x 405	605 x 405 x 995	17	213,-
	13580/7016	250	125	605 x 405	605 x 405 x 209	7	91,-
Eurobakken-etage-rolplateau	13540/7016	250	125	605 x 405	605 x 405 x 639	17	203,-
	135400/7016	250	125	605 x 405	605 x 405 x 970	18	234,-
Eurobakkenwagens	1384/7016	300	160	1240 x 610	1372 x 685 x 1686	109	764,-



Palletonderwagens

Onderwagens voor pallets, containers e.d. Robuust gelaste profielstaalconstructie met 4 vanghoeken, poedercoating antracietgrijs RAL 7016.

2 Zwenk- en 2 bokwielen, zwenkwielen met rem, conform EN 1757-3.

22801/7016

750 kg draagvermogen

TPE-wielen 200 x 40 mm, naaf met kogellager. Zeer geringe rij-, rol- en zwenkweerstand. Wielen van streeploos rubber. Geruisloze loop op effen ondergronden.

22881/7016

1050 kg draagvermogen

Wielen van polyamide 200 x 50 mm, naaf met rollager. Geringe rolweerstand, hoge chemische weerstand, streeploos en niet geruisloos.

22811/7016

1200 kg draagvermogen

Elastisch massief rubber 200 x 50 mm, streeploos grijs. Naaf met kogellager. Geringe rolweerstand, elastische en geruisloze loop.

Palletonderwagens voor marktconforme route-treinen

23891/7016

23892/7016

Draagvermogen 1.050 kg

Geschikt voor transport op marktconforme routetrein aanhangers.

Robuust gelaste profielstalen constructie met 4 vanghoeken, poedercoating antracietgrijs RAL 7016.

Zwenkwielen van polyamide 200 x 50 mm wit, naaf met precisie kogellager, echter 1 wiel elektrisch geleidend, wiel polypropyleen zwart.

2 Zwenkwielen met totaal remsysteem van voren, diagonaal geplaatst.

Onder rijhoogte: 235 mm

Voor extra's zie pagina's 168-170



22801/7016



22881/7016



22811/7016



23891/7016 | 23892/7016



23990



23991

Meerprijs voor 1 zwenkwiel met richtingvastzetter
In plaats van 1 zwenkwiel zonder rem.

4 x 90° vergrendeling maakt een goede rechte loop in lengte- en in dwarsrichting mogelijk. Vaststaande remhendel onder het frame, steekt niet uit. Vanaf de lange zijde te bedienen. Goede bereikbaarheid in iedere wielpositie.

Speciale uitrusting voor 23891/7016 en 23892/7016.

Meerprijs voor 2 zwenkwielen met vaststaand remsysteem
In plaats van zwenkwielen met meezwenkende remsystemen.

Vaststaande remhendel onder het frame, steekt niet uit. Vanaf de lange zijde te bedienen. Goede bereikbaarheid in iedere wielpositie. De onder rijhoogte wordt verhoogd tot 237 mm, de totale hoogte tot 282 mm.

Speciale uitrusting voor 23891/7016 en 23892/7016.

	Bestelnr	Draagverm kg	Laadvlak L x B mm	voor pallet afm. mm	Uitwendige afm. L x B x H mm	Hoogte mm	Eigen gewicht kg	Prijs Euro
Palletonderwagens	22801/7016	750	1210 x 810	1200 x 800	1255 x 855 x 329	282	34	201,-
	22881/7016	1050	1210 x 810	1200 x 800	1255 x 855 x 329	282	33	248,-
	22811/7016	1200	1210 x 810	1200 x 800	1255 x 855 x 329	282	35	298,-
Trolleys	23891/7016	1050	1210 x 810	1200 x 800	1255 x 855 x 327	280	34	333,-
	23892/7016	1050	1210 x 1010	1200 x 1000	1255 x 1055 x 327	280	34	361,-
	23990			1 Zwenkwiel met richtingvastzetter				37,-
	23991			2 Zwenkwielen met vaststaand remsysteem				64,-

Direct zeer leuke kortingen! - 25.000+ artikelen! - Tel: +31 (0)26-3633688



22921/7016

Opzetramen voor palletonderwagens 22921/7016

Om pallets en gasboxen op een ergonomisch gunstige hoogte te zetten.

Gelaste profielstalen constructie met vanghoeken. Stabiele hoekstaanders met voetplaat, in te steken in de hoekhulzen van het opzetraam. poedercoating antracietgrijs RAL 7016.

De voetplaten van de opzetramen zijn door middel van een schroefenset (bij levering inbegrepen) op de onderwagens vast te zetten.



22892/7016

Aanhaakbare duwbeugel 22892/7016

Voor palletonderwagens vanaf 800 mm breed. Voor het bekwaam en rug ontlastend verrijden van lege en beladen palletonderwagens.

Uiterst robuuste constructie van stalen buis met krachtige verbindingsklauwen. Beugel en dwarsverbinding voorzien van softgrip. In niet aangehaakte toestand d.m.v. 2 hulprollen eenvoudig te verrijden.

Gebruiksnummer
20 2014 010 367

*** Direct zeer leuke kortingen! - 25.000+ artikelen! - Tel: +31 (0)26-3633688



Toepassingsvoorbeeld

Bestelnr	Draagverm kg	Laadvlak L x B mm	voor pallet afm. mm	Hoogte mm		Eigen gewicht kg	Prijs Euro
				zonder palletonderwagens	met palletonderwagens		
22921/7016	1200	1210 x 810	1200 x 800	370	652	19	139,-
22892/7016			Aanhaakbare duwbeugel			7,5	183,-



Etage- | Kastwagens

Stalen buis en profielstaal of gelast hoekstaal, poedercoating antracietgrijs RAL 7016.

1 Vaste en 3 of 4 verstelbare etages van sandwichplaat, toplaag middengrijs.

Etages variabel in een raster van 100 mm instelbaar.

Draagvermogen per etage 90 kg.

2 Zwenk- en 2 bokwielen met TPE rubber 200 x 40 mm, naaf met kogellager.

Etagewagens Modulair systeem

8301/7016-8303/7016

Zwenkwielen met rem, conform EN 1757-3 (veiligheidsnorm voor platformwagens).

Etages voor etagewagens

Meer- of minderprijs, inclusief 1 paar etagedragers

Afm. mm	Bestelnr.	Euro
1000 x 600	E8101ETAW/7016	48,-
1000 x 700	E8102ETAW/7016	55,-
1200 x 800	E8103ETAW/7016	67,-

Verstevigingsstangen voor etagewagens

Schroefbaar, verhogen het draagvermogen per etage van 90 kg naar 150 kg.

1 Paar per wagen wordt meegeleverd. Voor draagvermogen verhoging bij meerdere etages, bestel dan extra verstevigingsstangen.

1 Paar behorend bij 1 etage

Afm. mm	Bestelnr.	Euro
1000 x 600	E8101VK/7016	41,-
1000 x 700	E8102VK/7016	41,-
1200 x 800	E8103VK/7016	42,-

Kastwagens

5392/7016 | 5393/7016

Vast gelast hoekstalen constructie met duwbeugel en dubbele vleugeldeuren

Gevuld met draadgaas 40 x 40 x 4 mm.

TOTALSTOP – het centrale remsysteem op de zwenkwielen conform EN 1757-3 (veiligheidsnorm voor platformwagens).

Voor extra's zie pagina's 175-177



8301/7016 - 8303/7016



Verstevigingsstangen

verhogen het draagvermogen per etage.



5392/7016 - 5393/7016



Spanjolegsluiting met zwenkhandel en cilinderslot.



TOTALSTOP – het fetra centrale remsysteem

Met slechts één voetbeweging wordt de wieldraaiing en de zwenkbeweging van beide zwenkwielen geblokkeerd. Het rempedaal blijft altijd in het zicht van de gebruiker.

Seriematig op alle kastwagens.



	Bestelnr	Draagverm kg	Laadvlak L x B mm	Uitwendige afm. L x B x H mm	Etagehoogten mm	Eigen gewicht kg	Prijs Euro
Etagewagens	8301/7016	600	1000 x 600	1169 x 609 x 1800	269, 669, 1069, 1469	64	425,-
	8302/7016	600	1000 x 700	1169 x 709 x 1800	269, 669, 1069, 1469	69	452,-
	8303/7016	600	1200 x 800	1369 x 809 x 1800	269, 669, 1069, 1469	86	519,-
Kastwagens	5392/7016	750	1000 x 680	1170 x 745 x 1792	292, 582, 882, 1182, 1482	144	1.213,-
	5393/7016	750	1200 x 780	1370 x 845 x 1792	292, 582, 882, 1182, 1482	175	1.454,-
Extra etages	1325/7016			voor Kastwagens 5392/7016			63,-
	1926/7016			voor Kastwagens 5393/7016			88,-



B1330L/7016

Steekwagens

B1330L/7016

Handzame steekwagen met schep van staalplaat, stabiel gelaste constructie, poedercoating, in antracietgrijs RAL 7016. Veiligheidshandvatten. Stalen schep aanschroefbaar en daardoor omwisselbaar, met te vervangen kunststof glijstrippen. Wielen met luchtbanden op kunststof velg, naaf met rollager

Beugel boven en dwarsverbinding gebogen. Voor het veilig transporteren van ronde goederen zoals rollen, kannen, emmers enz.

Gedemonteerde aanlevering.

	Bestelnr	Draagverm kg	Hoogte mm	Steekdiepte mm	Steekbreedte mm	Totale breedte mm	Luchtbanden mm	Eigen gewicht kg	Prijs Euro
Steekwagen	B1330L/7016	300	1300	250	320	580	260 x 85	15	161,-

*** Direct zeer leuke kortingen! - 25.000+ artikelen! - Tel: +31 (0)26-3633688

Overige producten in antracietgrijs RAL 7016 zijn te vinden op de volgende pagina's:

Afvalbakken



Pagina 116-117

Stapelaars Verrijdbare heftafels



Pagina 164-166

Hoekrollers



Pagina 170

GREEPROLLERS

Handzaam te bedienen voor het transport tot 250 kg • In robuuste staalconstructie • Poedercoating blauw RAL 5007 • Platform naar keuze met ingelast staalplaat of met in het frame liggend houtvezelplaat, toplaag in beukende-
cor • 1 of 2 zwenk- en 2 bokwielen, wielen met TPE rubber, naaf met kogellager • Zwenkwielen met rem • Compact verpakt in doos en eenvoudig zelf te monteren

*** Direct zeer leuke kortingen! - 25.000+ artikelen! - Tel: +31 (0)26-3633688





Greeprollers

Rolplateau van stalen buis, gelast, poedercoating kleur blauw RAL 5007. Platform van stalen buis, staalplaat of met houtvezelplaat. Duwstang aanschroefbaar.

1 of 2 zwenk- en 2 bokwielen met TPE rubber, 125 x 32 mm, naaf met kogellager. Zwenkwielen met rem, conform EU-norm EN 1757-3 (veiligheidsnorm voor platformwagens).

1158* | 1161*

Platform met in het frame liggend houtvezelplaat, toplaag in beukendecor.

1163*

Platform met gelijkliggend ingelast staal, 2 mm dik, gepoedercoat.

2167*

Rolplateau met afneembare kunststof bak 600 x 400 x 220 mm. Profielstalen frame 610 x 410 mm, dissel van stalen buis, aanschroefbaar, gepoedercoat blauw RAL 5007.

1164

met 2 houten platformen, duwstang aanschroefbaar.

Draagvermogen bovenste etage 100 kg.

1197

als 1164, echter met 2 staalplaten platformen, gelijkliggend ingelast, 2 mm dik, gepoedercoat.

*Uitvoering met TOTALSTOP niet mogelijk.



*** Direct zeer leuke kortingen! - 25.000+ artikelen! - Tel: +31 (0)26-3633688

	Bestelnr.	Draagverm. kg	Laadvlak L x B mm	Uitwendige afm. L x B x H mm	Etagehoogten mm	Eigen gewicht kg	Prijs Euro
Greeprollers	1158*	200	600 x 450	860 x 450 x 860	195	10	119,-
	1161*	250	600 x 500	890 x 500 x 860	195	11	155,-
	1163*	250	600 x 500	890 x 500 x 860	195	13	172,-
	2167*	250	610 x 410	890 x 410 x 860	209	12	168,-
	1164	250	600 x 450	860 x 450 x 875	195/770	19	239,-
	1197	250	600 x 450	860 x 450 x 875	195/770	20	274,-

Blauw gemarkeerde bestelnummers = snellevering (details zie pagina 4).

Voor extra's zie pagina's 175-177

**Rolplateau's**

opgebouwd uit profielstaal, gelast, poeder-coating kleur blauw RAL 5007. 4 Zwenkwielen met TPE rubber, naaf met kogellager.

2 Zwenkwielen met rem, conform EU-norm EN 1757-3 (Veiligheidsnorm voor platformwagens).

1165 open, zonder laadvlak

1166 met houten laadvlak

1169 met houten laadvlak

1170 met houten laadvlak

2166 met houten laadvlak met geribbelde rubbermat

2173 met houten laadvlak met geribbelde rubbermat

2174 met houten laadvlak met geribbelde rubbermat

1167 met geruit plaatstalen laadvlak

1187 *** Direct zeer leuke kortingen! - 25.000+ artikelen! Tel: +31 (0)26-3633688

1168 met beugels voor bijv. vaten en tapijttrollen



1165



1166 | 1169 | 1170



2166 | 2173 | 2174



1167



1187



1168

	Bestelnr.	Draagverm. kg	Wiel Ø mm	Laadvlak L x B mm	Uitwendige afm. L x B x H mm	Etagehoogten mm	Eigen gewicht kg	Prijs Euro
Rolplateau	1165	400	125	500 x 500	500 x 500 x 183	183	10	119,-
	1166	400	125	500 x 500	500 x 500 x 199	199	12	141,-
	1169	400	125	600 x 600	600 x 600 x 199	199	15	148,-
	1170	400	125	700 x 700	700 x 700 x 199	199	18	155,-
	2166	400	125	500 x 500	500 x 500 x 201	201	13	172,-
	2173	400	125	600 x 600	600 x 600 x 201	201	16	187,-
	2174	400	125	700 x 700	700 x 700 x 201	201	19	200,-
	1167	400	125	500 x 500	500 x 500 x 185	185	13,5	115,-
	1187	250	125	500 x 500	500 x 500 x 184	184	8	151,-
Rolplateau	1168	400	125	500 x 500	500 x 500 x 288	288	12	161,-

Voor extra's zie pagina's 175-177

MAGAZIJN-, OPKLAPBARE WAGENS

Handzame wagens, robuust en licht • Voor het snelle transport in het bedrijf en onderweg • Handzaam en plaatsbesparend • Constructie van stalen buis of aluminium buis • Gepoedercoat blauw RAL 5007 • In het frame liggend houtvezelplaat, toplaag in beukendecor, of aluminium kwintet plaat • 2 Zwenk- en 2 bokwielen met TPE rubber, naaf met kogellager • Zwenkwielen met rem • Opklapbare wagens met automatische duwbeugel vergrendeling • Ontgrendelen met een voetbeweging

*** Direct zeer leuke kortingen! - 25.000+ artikelen! - Tel: +31 (0)26-3633688



MAGAZIJN-, OPKLAPBARE WAGENS

**Magazijnwagens****1200 | 1202 | 2100 | 2102**

Gelaste stalen buisconstructie, poedercoating, in kleur blauw RAL 5007. Platform van houtvezelplaat, gefineerd met kunststof toplaag in beuken-decor.

2 Zwenk- en 2 bokwielen met TPE rubber, naaf met kogellager.

Zwenkwielen met rem, conform EU-norm EN 1757-3 (Veiligheidsnorm voor platformwagens).

Laadvlakhoogte:
bij wiel Ø 125 mm: 206 mm
bij wiel Ø 160 mm: 233 mm

**1200 | 1202****2100 | 2102****Tafelwagens**

Modulair systeem, compleet schroefbaar. Niet gemonteerd, stalen buis en gelast profielstaal, poedercoating, in kleur blauw RAL 5007. Etages van houtvezelplaat, gefineerd met kunststof toplaag in beukendecor.

2 Zwenk- en 2 bokwielen met TPE rubber, naaf met kogellager. Zwenkwielen met rem.

1600 | 1602

Etagehoogten: 209/826 mm
Draagvermogen bovenste etage 80 kg.

**1600 | 1602****1800 | 1802****1800 | 1802**

Etagehoogten:
209/515/826 mm

Draagvermogen bovenste en middelste etage 80 kg.

2600 | 2602

Etagehoogten: 233/736 mm
Draagvermogen bovenste etage 120 kg.

**2600 | 2602****2610 | 2612****2610 | 2612**

Uitvoering als 2600/2602, echter met 3 etages.

Etagehoogten: 233/485/736 mm
Draagvermogen bovenste en middelste etage 120 kg per etage.

Direct zeer lage kortingen! - 25.000+ artikelen! +31 (0)26-3633688

	Bestelnr.	Draagverm. kg	Wiel Ø mm	Laadvlak L x B mm	Uitwendige afm. L x B x H mm	Eigen gewicht kg	Prijs Euro
Magazijnwagen	1200	250	125	850 x 450	1100 x 450 x 910	14	142,-
	1202	250	125	1000 x 600	1250 x 600 x 910	19	165,-
	2100	400	160	850 x 500	1030 x 505 x 953	20	177,-
	2102	400	160	1000 x 700	1180 x 705 x 953	28	193,-
Tafelwagen	1600	200	125	850 x 500	1030 x 500 x 1020	24	207,-
	1602	200	125	1000 x 600	1180 x 600 x 1020	27	238,-
	1800	200	125	850 x 500	1030 x 500 x 1020	33	254,-
	1802	200	125	1000 x 600	1180 x 600 x 1020	39	295,-
	2600	400	160	850 x 500	970 x 505 x 968	28	259,-
	2602	400	160	1000 x 700	1120 x 705 x 968	40	285,-
	2610	400	160	850 x 500	970 x 505 x 968	35	321,-
	2612	400	160	1000 x 700	1120 x 705 x 968	50	346,-

Blauw gemarkeerde bestelnummers = snelle levering (details zie pagina 4).

Voor extra's zie pagina's 175-177

Volledige magazijninrichting = van advies tot in gebruikname = www.tpscmagazijnstellingen.nl



Alu platformwagen

3120

Met klappbare duwbeugel. Laadvlak met antislip toplaag, stabiele en afgeronde profielen rondom. Duwbeugel van buis met dwarsverband en solide scharnierpunten. 2 Zwenk- en 2 bokwielen van massief rubber. Zwenkwielen met rem. Niet gemonteerd.

Magazijnwagen

3100 | 3101

Laadvlakken geheel van staalplaat, afwerking met poedercoating blauw RAL 5007 en voorzien van antislip laag en stootbescherming rondom. Duwbeugel van buis met dwarsverband, klappbaar. Afwerking met poedercoating. Scharnier van duwbeugel verchroomd. 2 Zwenk- en 2 bokwielen van massief streeploos rubber. Zwenkwielen met rem. Niet gemonteerd.

3112 | 3113

Magazijnwagen met 2 of 3 etages. Duwbeugel vast, verchroomd. Etagehoogten: 3112 = 140/655 mm 3113 = 140/390/655 mm Totale hoogte 860 mm Draagvermogen bovenste en middelste etage 60 kg.

Wagens met kunststof laadvlak

Laadvlakken van kunststof met antislip toplaag. Kleur blauw, en duwbeugel van buis. 2 Zwenk- en 2 bokwielen van massief streeploos rubber. Niet gemonteerd.

3130

Duwbeugel klappbaar, met breed dwarsverband, glans verzinkt.

3132

Tafelwagen met 2 etages, vaste duwbeugel van buis, glans verzinkt. Etagehoogten: 185 en 715 mm Totale hoogte 890 mm. Draagvermogen bovenste etage 80 kg. *De extra's op pagina 175-177 zijn niet toepasbaar op de wagens van pagina 23.*

3112** Direct zeer leuke kortingen! - 25.000+ artikelen! - Tel: +31 (0)20-3833688

	Bestelnr.	Draagverm. kg	Wiel Ø mm	Laadvlak L x B mm	Uitwendige afm. L x B x H mm	Eigen gewicht kg	Prijs Euro
Alu platformwagen	3120	150	100	740 x 480	760 x 495 x 885	10	151,-
Magazijnwagen	3100	150	100	740 x 480	760 x 495 x 860	12,5	87,-
	3101	250	125	910 x 610	920 x 630 x 890	18,5	123,-
	3112	120	100	740 x 480	760 x 495 x 860	21	142,-
	3113	120	100	740 x 480	760 x 495 x 860	26	172,-
Kunststof platform- en tafelwagen	3130	200	125	810 x 500	815 x 540 x 890	13	141,-
	3132	200	125	810 x 500	815 x 540 x 890	18,5	183,-

Blaauw gemarkeerde bestelnummers = snellevering (details zie pagina 4).

Volledige magazijninrichting = van advies tot in gebruikname = www.tpscsmagazijnstellingen.nl



Opklapbare wagens 1132 | 1154

Opgebouwd uit stalen buis, poedercoating. Laadvloer van houtvezelplaat gefineerd met kunststof toplaag in beukendecor. Duwbeugel is opklapbaar. 2 Zwenk- en 2 bokwielen met TPE rubber, naaf met kogellager. Zwenkwielen met rem, conform EU-norm EN 1757-3 (Veiligheidsnorm voor platformwagens).

Laadvlakhoogte:
bij wiel Ø 125 mm: 205 mm
bij wiel Ø 160 mm: 230 mm

1133 | 1134

Opgebouwd uit aluminium buis, laadvlak van alu plaat. Verder als 1132 | 1154.

1140 | 1141

Als 1132 | 1154, echter met 2 duwbeugels opklapbaar en opklapbare etage van stalen buis, laadvlak van houtvezelplaat toplaag in beukendecor.

Etagehoogten:
1140 = 205/860 mm
1141 = 230/885 mm

Draagvermogen bovenste laadvlak 80 kg.
Duits patent 100 62 425

1180 | 1181

Opgebouwd uit aluminium buis, laadvlak van alu plaat. Verder als 1140 | 1141.



1132 | 1154



1140 | 1141



1133 | 1134



1180 | 1181

	Bestelnr.	Draagverm. kg	Wiel Ø mm	Laadvlak L x B mm	Uitw. afm. L x B x H mm	Eigen gewicht kg	Prijs Euro
Klapbare wagen	1132	250	125	720 x 450	815 x 470 x 930	15	172,-
	1154	250	160	900 x 600	995 x 620 x 965	24	207,-
	1133	200	125	720 x 450	815 x 470 x 930	10	277,-
	1134	200	160	900 x 600	995 x 620 x 965	17	360,-
	1140	250	125	720 x 450	900 x 470 x 900	25	321,-
	1141	250	160	900 x 600	1080 x 620 x 930	39	370,-
	1180	200	125	720 x 450	900 x 470 x 900	17	536,-
	1181	200	160	900 x 600	1080 x 620 x 930	26	631,-

Blauw gemarkeerde bestelnummers = snellevering (details zie pagina 4).

Voor extra's zie
pagina's 175-177

Volledige magazijninrichting = van advies tot in gebruikname = www.tpscmagazijnstellingen.nl



2500-K | 2501-K | 2502-K | 2503-K

Opklapbare wagens

2500-K | 2501-K |
2502-K | 2503-K

Opklapbare wagens uit stalen buis en gelast profielstaal, gepoedercoat blauw RAL 5007. Laadvlak van houtvezelplaat, toplaag in beukendecor. Duwbeugel op het platform te klapbaar.

2 Zwenk- en 2 bokwielen met TPE rubber, naaf met kogellager. Zwenkwielen met rem, conform EU-norm EN 1757-3 (Veiligheidsnorm voor platformwagens).

Laadvlakhoogte:
TPE 160 Ø = 228 mm
TPE 200 Ø = 270 mm
Lucht 220 Ø = 285 mm

Optiliner

De optimale greep is het ergonomische alternatief voor de klassieke duwbeugel.

Constructie en uitvoering als opklapbare wagen 1132, echter met rode houtvezelplaat.

3301

Laadvlakhoogte: 230 mm
totale hoogte ingeklapt: 355 mm

3601

Optiliner tafelwagen. Uitvoering als Optiliner, echter niet klapbaar. Etagehoogten 230/735 mm, draagvermogen bovenste etage 200 kg.



3301



3601

*** Direct zeer leuke kortingen! - 25.000+ artikelen! - Tel: +31 (0)26-3633688

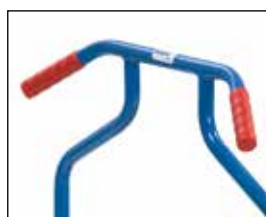

Optiliner greef

Ergonomische greep voor een beter duwcomfort

	Bestelnr.	Draagverm. kg	Wiel Ø mm	Laadvlak L x B mm	Uitw. afm. L x B x H mm	Eigen gewicht kg	Prijs Euro
Klapbare wagen	2500-K	500	160	850 x 500	907 x 509 x 1057	24	273,-
	2501-K	600	200	1000 x 600	1120 x 609 x 1099	28	285,-
	2502-K	600	200	1000 x 700	1120 x 709 x 1099	32	286,-
	2503-K	600	200	1200 x 800	1325 x 809 x 1099	37	308,-
Optiliner	3301	400	160	900 x 600	1010 x 620 x 1030	24	217,-
Optiliner	3601	400	160	900 x 600	1115 x 600 x 1030	33	277,-

Voor extra's zie pagina's 175-177

PLATFORMWAGENS

Een modulair bouwsysteem met het bewezen fetra steek- en schroefprincipe • Het MultiVario systeem laat zich veelvuldig veranderen, omwisselen en aanvullen • Een elegante constructie met ronde hoeken • De systeemdelen worden eenvoudig in elkaar gestoken en vast geschroefd • Een absoluut zekere verbinding tussen het frame en de opbouw • Hoogwaardige poedercoating blauw RAL 5007 • In het frame liggend houtvezelplaat, toplaag in beukendecor • 2 Zwenk- en 2 bokwielen met TPE rubber, naaf met kogellager • Zwenkwielen met rem

*** Direct zeer leuke kortingen! - 25.000+ artikelen! - Tel: +31 (0)26-3633688





2500 | 2501 | 2502 | 2503



2500B | 2501B | 2502B | 2503B



2580 | 2581 | 2582 | 2583



2590 | 2591 | 2592 | 2593

*** Direct zeer leuke kortingen! - 25.000+ artikelen! - Tel: +31 (0)26-3633688



MultiVario
fetra Instek- en Schroefstelsysteem



Watervaste en meer platformen

Voor MultiVario-magazijnwagens (details zie pagina 176)

MultiVario-wagens Modulair systeem

De MultiVario wagens laten zich veelvuldig veranderen, omwisselen en aanvullen.

De systeemdelen worden eenvoudig in het basiselement 2590-2593 gestoken en vastgeschroefd.

De constructie is opgebouwd uit stalen buis en gelast profielstaal. Gestraald, slag- en krasvast afgewerkt met poedercoating. Laadvloer van houtvezelplaat, gefineerd met kunststof topklaag in beukendecor.

2 Zwenk- en 2 bokwielen met TPE rubber 160 x 40 resp. 200 x 40 mm, naaf met kogellager of tegen meerprijs luchtbanden 220 x 70 mm, naaf met rollager. Zwenkwielen met rem, conform EU-norm EN 1757-3 (Veiligheidsnorm voor platformwagens).

Laadvlakhoogte:
TPE 160 Ø = 228 mm
TPE 200 Ø = 270 mm
Lucht 220 Ø = 285 mm

Duwbeugelwagens staal

2500B-2503B
Platform van staalplaat, gelijkliggend in het frame, zuiver ingelast, ook gepoedercoat RAL 5007.

Rongenwagens

2580-2583

Rongen, lang 693/640 mm

Toebehoren MultiVario

- Luchtbanden
- TPE-ESD wielen
- Polyamide wielen
- Elastisch streeploze wielen
- Polyurethaan wielen
- 4 Zwenkwielen
- Stootrand
- Geleidingsrollen
- Schrijfplank
- Draadkorf
- Soft grip duwbeugel
- Dodemansrem
- Opklapbare duwbeugel
- Electro aandrijving
- Scannerhouder
- Watervaste platformen
- Hard PVC
- Laadvlak met geribbeld rubber
- Tablet houder

Voor extra's zie pagina's 175-177

	Bestelnr.	Draagverm. kg	Wiel Ø mm	Laadvlak L x B mm	Uitwendige afm. L x B x H mm	Eigen gewicht kg	Prijs Euro
Duwbeugelwagens	2500	500	160	850 x 500	975 x 509 x 948	24	187,-
	2501	600	200	1000 x 600	1125 x 609 x 990	28	199,-
	2502	600	200	1000 x 700	1125 x 709 x 990	30	200,-
	2503	600	200	1200 x 800	1325 x 809 x 990	35	222,-
Duwbeugelwagens met platform van staal	2500B	500	160	850 x 500	975 x 509 x 948	28	211,-
	2501B	600	200	1000 x 600	1125 x 609 x 990	34	233,-
	2502B	600	200	1000 x 700	1125 x 709 x 990	36	234,-
	2503B	600	200	1200 x 800	1325 x 809 x 990	45	278,-
Rongenwagens	2580	500	160	850 x 500	1100 x 509 x 923	25	193,-
	2581	600	200	1000 x 600	1250 x 609 x 960	29	203,-
	2582	600	200	1000 x 700	1250 x 709 x 960	31	206,-
	2583	600	200	1200 x 800	1450 x 809 x 960	36	222,-
Platformwagens	2590	500	160	850 x 500	919 x 509 x 228	21	161,-
	2591	600	200	1000 x 600	1069 x 609 x 270	25	170,-
	2592	600	200	1000 x 700	1069 x 709 x 270	27	172,-
	2593	600	200	1200 x 800	1269 x 809 x 270	33	187,-

Blauw gemarkeerde bestelnummers = snelle levering (details zie pagina 4).

Volledige magazijninrichting = van advies tot in gebruikname = www.tpscmagazijnstellingen.nl



MultiVario-wagens Modulair systeem

De MultiVario wagens laten zich veelvuldig veranderen, omwisselen en aanvullen.

De systeemdelen worden eenvoudig in het basiselement 2590-2593 gestoken en vastgeschroefd.

De constructie is opgebouwd uit stalen buis en gelast profielstaal. Gestraald, slag- en kravast afgewerkt met poedercoating. Laadvloer van houtvezelplaat, gefineerd met kunststof toplaag in beukendecor.

2 Zwenk- en 2 bokwielen met TPE rubber 160 x 40 resp. 200 x 40 mm, naaf met kogellager of tegen meerprijs luchtbanden 220 x 70 mm, naaf met rollager. Zwenkwielen met rem, conform EU-norm EN 1757-3 (Veiligheidsnorm voor platformwagens).

Laadvlakhoopte:
TPE 160 Ø = 228 mm
TPE 200 Ø = 270 mm
Lucht 220 Ø = 285 mm

Kopwandwagen en dubbele kopwandwagen 2510-2513 | 2520-2523

Kopwand(en) van houtvezelplaat, gefineerd met kunststof toplaag in beukendecor.

Wandhoogte: 500 mm

Driewandwagen en vierwandwagen 2530-2533 | 2550-2553

Kop- en zijwand(en) van houtvezelplaat, gefineerd met kunststof toplaag in beukendecor.

Wandhoogten: 500 mm

Vierwandwagen met één uitneembare zijwand.

Voor extra's zie
pagina's 175-177



2510 | 2511 | 2512 | 2513



2520 | 2521 | 2522 | 2523



2530 | 2531 | 2532 | 2533



2550 | 2551 | 2552 | 2553



	Bestelnr.	Draagverm. kg	Wiel Ø mm	Laadvlak L x B mm	Uitwendige afm. L x B x H mm	Eigen gewicht kg	Prijs Euro
Kopwandwagen	2510	500	160	850 x 500	970 x 509 x 948	26	210,-
	2511	600	200	1000 x 600	1120 x 609 x 990	31	222,-
	2512	600	200	1000 x 700	1120 x 709 x 990	33	227,-
	2513	600	200	1200 x 800	1320 x 809 x 990	39	244,-
Dubbele kopwandwagen	2520	500	160	850 x 500	1030 x 509 x 948	30	264,-
	2521	600	200	1000 x 600	1180 x 609 x 990	36	278,-
	2522	600	200	1000 x 700	1180 x 709 x 990	40	283,-
	2523	600	200	1200 x 800	1380 x 809 x 990	46	302,-
Driewandwagen	2530	500	160	850 x 500	1030 x 509 x 948	36	302,-
	2531	600	200	1000 x 600	1180 x 609 x 990	42	315,-
	2532	600	200	1000 x 700	1180 x 709 x 990	45	321,-
	2533	600	200	1200 x 800	1380 x 809 x 990	54	343,-
Vierwandwagen	2550	500	160	850 x 500	1030 x 509 x 948	41	335,-
	2551	600	200	1000 x 600	1180 x 609 x 990	47	346,-
	2552	600	200	1000 x 700	1180 x 709 x 990	51	356,-
	2553	600	200	1200 x 800	1380 x 809 x 990	59	383,-



1510 | 1511 | 1512 | 1513



1520 | 1521 | 1522 | 1523



1530 | 1531 | 1532 | 1533



1550 | 1551 | 1552 | 1553

**MultiVario-wagens
Modulair systeem**

De MultiVario wagens laten zich veelvuldig veranderen, omwisselen en aanvullen.

De systeemdelen worden eenvoudig in het basiselement 2590-2593 gestoken en vastgeschroefd.

De constructie is opgebouwd uit stalen buis en gelast profielstaal. Gestraald, slag- en krasvast afgewerkt met poedercoating. Laadvloer van houtvezelplaat, gefineerd met kunststof toplaag in beukendecor.

2 Zwenk- en 2 bokwielen met TPE rubber 160 x 40 resp. 200 x 40 mm, naaf met kogellager of tegen meerprijs luchtbanden 220 x 70 mm, naaf met rollager. Zwenkwielen met rem, conform EU-norm EN 1757-3 (Veiligheidsnorm voor platformwagens).

Laadvlakhoogte:
TPE 160 Ø = 228 mm
TPE 200 Ø = 270 mm
Lucht 220 Ø = 285 mm

**Kopwandwagens of
dubbele kopwandwagens
1510-1513 | 1520-1523**

Duwbeugel(s) van draadgaas 50 x 50 x 4 mm.

Wandhoogte: 500 mm

**Driewandwagens of
vierwandwagens
1530-1533 | 1550-1553**

Kop- en zijwand(en) met draadgaas 50 x 50 x 4 mm.

Wandhoogten: 500 mm

Vierwandwagen met één uitneembare zijwand.

Voor extra's zie pagina's 175-177

*** Direct zeer leuke kortingen! - 25.000+ artikelen! - Tel: +31 (0)20 760 7668



	Bestelnr.	Draagverm. kg	Wiel Ø mm	Laadvlak L x B mm	Uitwendige afm. L x B x H mm	Eigen gewicht kg	Prijs Euro
Kopwandwagens met gaaswand	1510	500	160	850 x 500	970 x 509 x 948	25	203,-
	1511	600	200	1000 x 600	1120 x 609 x 990	30	213,-
	1512	600	200	1000 x 700	1120 x 709 x 990	32	220,-
	1513	600	200	1200 x 800	1320 x 809 x 990	37	237,-
Dubbele kopwandwagens met gaaswand	1520	500	160	850 x 500	1030 x 509 x 948	29	251,-
	1521	600	200	1000 x 600	1180 x 609 x 990	34	263,-
	1522	600	200	1000 x 700	1180 x 709 x 990	35	269,-
	1523	600	200	1200 x 800	1380 x 809 x 990	42	288,-
Driewandwagens met gaas	1530	500	160	850 x 500	1030 x 509 x 948	33	293,-
	1531	600	200	1000 x 600	1180 x 609 x 990	38	309,-
	1532	600	200	1000 x 700	1180 x 709 x 990	40	311,-
	1533	600	200	1200 x 800	1380 x 809 x 990	47	337,-
Vierwandwagens met gaas	1550	500	160	850 x 500	1030 x 509 x 948	36	334,-
	1551	600	200	1000 x 600	1180 x 609 x 990	42	353,-
	1552	600	200	1000 x 700	1180 x 709 x 990	45	356,-
	1553	600	200	1200 x 800	1380 x 809 x 990	52	384,-

**Bakwagen****2560 | 2561 | 2562 | 2563**

Wanden van houtvezelplaat, kunststof toplaag in beukendecor.

Wandhoogte 250 mm.

Alle wanden afzonderlijk uitneembaar.

Inwendige breedte = laadvlak – 60 mm.

**2560 | 2561 | 2562 | 2563****1580 | 1581 | 1582 | 1583****Platformwagen met 4 beugels****1580 | 1581 | 1582 | 1583**

Beugelhoogte 720 mm.

Inwendige breedte = laadvlak – 60 mm.

Hekwagen met twee zijwanden**2541 | 2542 | 2543**

Wanden van houtvezelplaat, kunststof toplaag in beukendecor.

Wandhoogten 620/750 mm.

Inwendige breedte = laadvlak – 60 mm.

**2541 | 2542 | 2543****2571 | 2572 | 2573****Hekwaggen****2571 | 2572 | 2573**

2 beugels van buismateriaal met verticale verbindingstangen op een afstand van ca. 130 mm.

Wandhoogte 750 mm.

Inwendige breedte = laadvlak – 60 mm.



*** Direct zeer leuke kortingen! - 25.000+ artikelen! - Tel: +31 (0)26-3635688

Voor extra's zie pagina's 175-177

	Bestelnr.	Draagverm. kg	Wiel Ø mm	Laadvlak L x B mm	Uitwendige afm. L x B x H mm	Eigen gewicht kg	Prijs Euro
Bakwagen	2560	500	160	850 x 500	970 x 509 x 948	34	315,-
	2561	600	200	1000 x 600	1120 x 609 x 990	39	344,-
	2562	600	200	1000 x 700	1120 x 709 x 990	41	346,-
	2563	600	200	1200 x 800	1320 x 809 x 990	49	372,-
Platformwagen met 4 beugels	1580	500	160	850 x 500	910 x 509 x 948	28	254,-
	1581	600	200	1000 x 600	1060 x 609 x 990	32	262,-
	1582	600	200	1000 x 700	1060 x 709 x 990	34	264,-
	1583	600	200	1200 x 800	1260 x 809 x 990	40	282,-
Hekwaggen	2541	600	200	1000 x 600	1060 x 609 x 1025	45	332,-
	2542	600	200	1000 x 700	1060 x 709 x 1025	47	335,-
	2543	600	200	1200 x 800	1260 x 809 x 1025	55	356,-
	2571	600	200	1000 x 600	1060 x 609 x 1025	39	313,-
	2572	600	200	1000 x 700	1060 x 709 x 1025	41	315,-
	2573	600	200	1200 x 800	1260 x 809 x 1025	49	344,-

TAFELWAGENS

Een modulair bouwsysteem met het reeds bewezen fetra Insteek- en Schroefstelsel • Raamwerk c.q. constructie met ronde hoeken, gebogen van bandstaal • Absoluut zekere verbindingen in het raamwerk en voorzien van rongen voor de opbouw • Poedercoating blauw RAL 5007 • In het frame liggend houtvezelplaat, kunststof toplaag in beuken-decor • Alternatief met laadvlak van staalplaat • Eveneens gepoedercoat • 2 Zwenk- en 2 bokwielen met TPE rubber • Naaf met kogellager • Zwenkwielen met rem

*** Direct zeer leuke kortingen! - 25.000+ artikelen! - Tel: +31 (0)26-3633688



2402 + E2402SBV



Zware tafelwagens Modulair systeem

Stalen buis en gelast profielstaal. Gestraald, slag- en krasvast afgewerkt met poedercoating. Laadvlakken van houtvezelplaat, gefineerd met kunststof toplaag in beukendecor.

2 Zwenk- en 2 bokwielen met TPE rubber 160 x 40 resp. 200 x 40 mm, naaf met kogellager of tegen meerprijs luchtbanden 220 x 70 mm, naaf met rollager.

Zwenkwielen met rem, conform EU-norm EN 1757-3 (Veiligheidsnorm voor platformwagens).

Draagvermogen bovenste en middelste laadvlak 200 kg.

2496

Vierkant laadvlak
600 x 600 mm.

2 Etages.

2400 | 2401 | 2402 | 2403

Rechthoekig laadvlak
in 4 afmetingen.

2 Etages.

2420 | 2421 | 2422 | 2423

Rechthoekig laadvlak
in 4 afmetingen.

3 Etages.

2440 | 2441 | 2442 | 2443

Rechthoekig laadvlak
in 2 afmetingen.

4 Etages.



2496



2400 | 2401 | 2402 | 2403



2420 | 2421 | 2422 | 2423



2440 | 2441 | 2442 | 2443



Aanbouwset

Voor tafelwagens, stalen lade met kogellager geleiding en cilinderslot. H x B x D inwendig: 105 x 410 x 475 mm.

(2 Stuks per wagen mogelijk, bij 2496, 2400 en 2420 1 stuks per wagen mogelijk).

Niet achteraf uit te rusten.



Lade indelingsset

Van verzinkt staalplaat, insteekbaar. 2 Lange zijden en 6 dwarschotten.



Scannerhouder

Details zie pagina 177.



Greep in hoogte verstelbaar

Details zie pagina 177.

	Bestelnr.	Draag- verm. kg	Wiel Ø mm	Laadvlak L x B mm	Uitwendige afm. L x B x H mm	Aantal etages	Etagehoogten mm	Eigen ge- wicht kg	Prijs Euro
Tafelwagens	2496	500	160	600 x 600	737 x 609 x 860	2	228, 860	36	257,-
	2400	500	160	850 x 500	1047 x 509 x 860	2	228, 860	37	285,-
	2401	600	200	1000 x 600	1197 x 609 x 900	2	270, 900	44	295,-
	2402	600	200	1000 x 700	1197 x 709 x 900	2	270, 900	49	301,-
	2403	600	200	1200 x 800	1397 x 809 x 900	2	270, 900	58	321,-
	2420	500	160	850 x 500	1047 x 509 x 860	3	228, 544, 860	50	432,-
	2421	600	200	1000 x 600	1197 x 609 x 900	3	270, 585, 900	61	446,-
	2422	600	200	1000 x 700	1197 x 709 x 900	3	270, 585, 900	67	456,-
	2423	600	200	1200 x 800	1397 x 809 x 900	3	270, 585, 900	79	489,-
	2440	500	160	850 x 500	1047 x 509 x 1179	4	228, 544, 860, 1179	64	545,-
	2441	600	200	1000 x 600	1197 x 609 x 1218	4	270, 585, 900, 1218	78	566,-
	2442	600	200	1000 x 700	1197 x 709 x 1218	4	270, 585, 900, 1218	85	580,-
	2443	600	200	1200 x 800	1397 x 809 x 1218	4	270, 585, 900, 1218	104	621,-
Aanbouwset	2149	-	-	-	-	-	-	6	185,-
Lade indelingsset	2148/ES	-	-	-	-	-	-	3	43,-

Blauw gemarkeerde bestelnummers = snellevering (details zie pagina 4).

Voor extra's zie
pagina's 175-177



2496B



2400B | 2401B | 2402B | 2403B



2496W



2400W | 2401W | 2402W | 2403W

**Zware tafelwagens
Modulair systeem**

Stalen buis en gelast profielstaal. Gestraald, slag- en krasvast afge- werkt met poedercoating.

- Laadvlakken van staalplaat, gelijkliggend met frame, zuiver ingelast, ook gepoeder- coat in blauw RAL 5007.
- Alternatief met 10 mm hoge rand, oliedicht gelast.

2 Zwenk- en 2 bokwielen met TPE rubber 160 x 40 resp. 200 x 40 mm, naaf met kogellager of tegen meerprijs luchtbanden 220 x 70 mm, naaf met rollager.

Zwenkwielen met rem, conform EU-norm EN 1757-3 (Veiligheidsnorm voor plat- formwagens).

Draagvermogen bovenste laadvlak 200 kg.

2496B

Vierkante laadvlakken 600 x 600 mm, staalplaten laadvlak gelijkliggend met frame, gepoedercoat.

2400B | 2401B | 2402B | 2403B

Rechthoekige laadvlakken, staalplaat gelijkliggend met frame, gepoedercoat.

2496W

Vierkante laadvlakken van staalplaat 600 x 600 mm met 10 mm hoge rand, oliedicht gelast, gepoedercoat.

2400W | 2401W | 2402W | 2403W

Rechthoekige laadvlakken van staalplaat met 10 mm hoge rand, oliedicht gelast, gepoedercoat.

*** Direct zeer leuke kortingen! - 25.000+ artikelen! - Tel: +31 (0)26-3633688



Papierrolhouder

Aanbouwset voor wagens. Geschikt voor papierrollen tot 210 mm doorsnede en 210 mm breed.

Details zie pagina 177.



Flessenhouder

Voor standaard ronde spuit- flessen tot Ø 110 mm. Stang veelvuldig geperforeerd, de houder kan naar wens worden gepositioneerd met een klem- beugel ter bevestiging.

Details zie pagina 177.



Afvalzakhouder

Als toebehoren voor alle Multi- Vario- en alle Super-MultiVario- wagens.

Details zie pagina 177.



Tablethouder

Details zie pagina 177.

	Bestelnr.	Draagverm. kg	Wiel Ø mm	Laadvlak L x B mm	Uitwendige afm. L x B x H mm	Aantal etages	Etagehoogten mm	Eigen gewicht kg	Prijs Euro
Tafelwagens met staalplaten laadvlakken	2496B	500	160	600 x 600	737 x 609 x 860	2	228, 860	41	274,-
	2400B	500	160	850 x 500	1047 x 509 x 860	2	228, 860	44	311,-
	2401B	600	200	1000 x 600	1197 x 609 x 900	2	270, 900	53	343,-
	2402B	600	200	1000 x 700	1197 x 709 x 900	2	270, 900	58	366,-
	2403B	600	200	1200 x 800	1397 x 809 x 900	2	270, 900	75	436,-
Tafelwagens met staalplaten laadvlakken met rand	2496W	500	160	600 x 600	737 x 609 x 860	2	228, 860	37	263,-
	2400W	500	160	850 x 500	1047 x 509 x 860	2	228, 860	39	300,-
	2401W	600	200	1000 x 600	1197 x 609 x 900	2	270, 900	47	323,-
	2402W	600	200	1000 x 700	1197 x 609 x 900	2	270, 900	51	343,-
	2403W	600	200	1200 x 800	1397 x 809 x 900	2	270, 900	63	411,-
Papierrolhouder	1396	-	-	-	-	-	-	4	70,-
Flessenhouder	1391	-	-	-	-	-	-	1	30,-
Afvalzakhouder	1397	-	-	-	-	-	-	4	80,-
Tablethouder	28TH	-	-	-	-	-	-	2	101,-

Voor extra's zie pagina's 175-177



Lichte tafelwagens Modulair systeem

Tafelwagen, opgebouwd uit stalen buis en gelast profielstaal. Poedercoating. Schroefconstructie. Etages van houtvezelplaat, gefineerd met kunststof toplaag in beukendecor, liggend in stalen frame met een rand 12 mm hoog.

2 Zwenk- en 2 bokwielen met TPE rubber, naaf met kogellager. Zwenkwielen met rem, conform EU-norm EN 1757-3 (Veiligheidsnorm voor platformwagens).

Draagvermogen bovenste en middelste laadvlak 80 kg.

2740 | 2742 | 2744 | 2746

2750 | 2752 | 2754 | 2756

Duwbeugel omhoogstaand

2940 | 2942 | 2944 | 2946

2950 | 2952 | 2954 | 2956

Uitvoering zoals boven, echter horizontale duwbeugel.



2740 | 2742 | 2744 | 2746



2750 | 2752 | 2754 | 2756



2940 | 2942 | 2944 | 2946



2950 | 2952 | 2954 | 2956

*** Direct zeer leuke kortingen! - 25.000+ artikelen! Tel: +31 (0)26-3633688



Papierrolhouder

Details zie pagina 177.



Flessenhouder

Details zie pagina 177.



Scannerhouder

Details zie pagina 177.



Tablethouder

Details zie pagina 177.

	Bestelnr.	Draagverm. kg	Wiel-Ø mm	Laadvlak L x B mm	Uitwendige afm. L x B x H mm	Aantal etages	Etagehoogten mm	Eigen gewicht kg	Prijs Euro
Tafelwagen	2740	300	125	850 x 500	986 x 511 x 1039	2	200, 820	28	211,-
	2742	300	125	1000 x 600	1136 x 611 x 1039	2	200, 820	36	238,-
	2744	300	125	1000 x 700	1136 x 711 x 1039	2	200, 820	37	285,-
	2746	300	125	1200 x 800	1336 x 811 x 1039	2	200, 820	48	299,-
	2750	300	125	850 x 500	986 x 511 x 1039	3	200, 510, 820	35	274,-
	2752	300	125	1000 x 600	1136 x 611 x 1039	3	200, 510, 820	49	305,-
	2754	300	125	1000 x 700	1136 x 711 x 1039	3	200, 510, 820	51	387,-
	2756	300	125	1200 x 800	1336 x 811 x 1039	3	200, 510, 820	66	407,-
	2940	300	125	850 x 500	1021 x 511 x 830	2	200, 820	28	213,-
	2942	300	125	1000 x 600	1171 x 611 x 830	2	200, 820	35	241,-
	2944	300	125	1000 x 700	1171 x 711 x 830	2	200, 820	37	291,-
	2946	300	125	1200 x 800	1371 x 811 x 830	2	200, 820	48	305,-
	2950	300	125	850 x 500	1021 x 511 x 830	3	200, 510, 820	35	279,-
	2952	300	125	1000 x 600	1171 x 611 x 830	3	200, 510, 820	48	311,-
2954	300	125	1000 x 700	1171 x 711 x 830	3	200, 510, 820	51	393,-	
2956	300	125	1200 x 800	1371 x 811 x 830	3	200, 510, 820	66	413,-	

Blauw gemarkeerde bestelnummers = snellevering (details zie pagina 4).

Voor extra's zie pagina's 175-177

Volledige magazijninrichting = van advies tot in gebruikname = www.tpscmagazijnstellingen.nl



3740 | 3742



3760 | 3762

**Lichte tafelwagens
Modulair systeem**

3740 | 3742 | 3760 | 3762

Opgebouwd uit stalen buis en gelast profielstaal. Poedercoating. Schroefconstructie.

Etages van houtvezelplaat, gefineerd met kunststof top-laag in beukendecor, liggend in stalen frame met een rand 12 mm hoog.

Bovenste etage met een houten rand 45 mm hoog.

Duwbeugel omhoog.

2 Zwenk- en 2 bokwielen met TPE rubber, naaf met kogellager. Zwenkwielen met rem, conform EU-norm EN 1757-3 (Veiligheidsnorm voor platformwagens).

Legbord inwendige afm.:
810 x 450 x 45 mm bij een laadvlak van 850 x 500 mm.
960 x 550 x 45 mm bij een laadvlak van 1000 x 600 mm.
Draagvermogen bovenste laadvlak 80 kg.

2622

Uitvoering en afmeting als 2742, 2 stalen laden met kogellagergeleiding en cilinderslot.

H x B x D

105 x 415 x 490 mm.

Draagvermogen bovenste laadvlak 80 kg. Draagvermogen per lade 25 kg.



2622

*** Direct zeer leuke kortingen! - 25.000+ artikelen! - Tel: +31 (0)20 355 5088



Lade indelingsset

Van verzinkt staalplaat, insteekbaar. 2 Lange zijden en 6 dwarsschotten.



Afvalzakhouder

Als toebehoren voor alle Multi-Vario- en alle Super-MultiVario-wagens.
Details zie pagina 177.



Schrijfplank hoog DIN A4

Zie ook pag. 177.

	Bestelnr.	Draagverm. kg	Wiel Ø mm	Laadvlak L x B mm	Uitwendige afm. L x B x H mm	Aantal etages	Etagehoogten mm	Eigen gewicht kg	Prijs Euro
Tafelwagen	3740	300	125	850 x 500	986 x 511 x 1039	2	200, 820	30	244,-
	3742	300	125	1000 x 600	1136 x 611 x 1039	2	200, 820	38	272,-
	3760	300	125	850 x 500	986 x 511 x 1039	2	200, 820	32	267,-
	3762	300	125	1000 x 600	1136 x 611 x 1039	2	200, 820	40	304,-
	2622	300	125	1000 x 600	1136 x 611 x 1039	2	200, 820	48	570,-
Lade indelingsset	2148/ES	-	-	-	-	-	-	3	43,-
Afvalzakhouder	1397	-	-	-	-	-	-	4	80,-
Schrijfplank	1290	-	-	-	-	-	-	1	33,-

Voor extra's zie pagina's 175-177

TAFELWAGENS MET STALEN ETAGES

Etages van gelast staalplaat • Geschikt voor het transport van vloeistoffen, zodat er niets op de grond druppelt • Met rechte of diagonaal opstaande duwbeugel • Poedercoating blauw RAL 5007 • 2 Zwenk- en 2 bokwielen met TPE rubber • Naaf met kogellager • Zwenkwielen met rem

*** Direct zeer leuke kortingen! - 25.000+ artikelen! - Tel: +31 (0)26-3633688





4820 | 4822



4830 | 4832



4920 | 4922



4930 | 4932



4840 | 4842



2722

Tafelwagens met stalen etages Modulair systeem

Opgebouwd uit stalen buis en oliedichte staalplaat laadvlakken, schroefconstructie. Randhoogte 40 mm. Poedercoating in kleur blauw RAL 5007.

2 Zwenk- en 2 bokwielen met TPE rubber, naaf met kogellager. Zwenkwielen met rem, conform EU-norm EN 1757-3 (Veiligheidsnorm voor platformwagens).

Draagvermogen bovenste en middelste etage ieder 200 kg.

4840 | 4842

Als 4820 | 4822, echter bovenste etage met 150 mm hoge rand.

2722

Bovenste etage met opvangbak 100 mm hoog, oliedicht. Bodem met conische afloop en aftapkraan 1/2".

Gaasrooster met maaswijdte 31 x 31 mm, bovenzijde gelijk met rand, uitneembaar en vuurverzinkt.

Onderste laadvlak met rand 25 mm hoog, oliedicht.

2 Zwenk- en 2 bokwielen met TPE rubber, naaf met kogellager. Zwenkwielen met rem, conform EU-norm EN 1757-3 (Veiligheidsnorm voor platformwagens).

Draagvermogen bovenste etage 100 kg.



2722 Toepassingsvoorbeeld

Voor extra's zie pagina's 175-177

*** Direct zeer leuke kortingen! - 25.000+ artikelen! - Tel: +31 (0)26-3633688

	Bestelnr.	Draagverm. kg	Wiel Ø mm	Laadvlak L x B mm	Uitwendige afm. L x B x H mm	Aantal etages	Etagehoogten mm	Eigen gewicht kg	Prijs Euro
Tafelwagen	4820	400	160	850 x 500	1021 x 500 x 870	2	207, 829	36	269,-
	4822	400	200	1000 x 700	1171 x 700 x 910	2	248, 870	47	321,-
	4830	400	160	850 x 500	1021 x 500 x 870	3	207, 519, 829	46	335,-
	4832	400	200	1000 x 700	1171 x 700 x 910	3	248, 560, 870	61	407,-
	4920	400	160	850 x 500	986 x 500 x 1065	2	207, 829	37	264,-
	4922	400	200	1000 x 700	1136 x 700 x 1105	2	248, 870	50	315,-
	4930	400	160	850 x 500	986 x 500 x 1065	3	207, 519, 829	47	328,-
	4932	400	200	1000 x 700	1136 x 700 x 1105	3	248, 560, 870	64	401,-
	4840	400	160	850 x 500	1021 x 500 x 880	2	207, 829	43	330,-
	4842	400	200	1000 x 700	1171 x 700 x 1020	2	248, 870	55	407,-
	2722	300	125	1000 x 600	1136 x 611 x 1030	2	181, 901	52	423,-

WERKPLAATSWAGENS

Zuiver verwerkte profielstaal- staalplaatconstructie • Poedercoating blauw of antracietgrijs • Werkblad van beuken multiplex 22 mm dik, met aan 3 zijden een opstaande rand van 80 mm hoog • Eerste klasse vleugel deur en schuifladenkasten • Handgrepen geïntegreerd (steken niet uit) • Laden 4/5 uittrekbaar met stop • Poedercoating grijs RAL 7035 en front in blauw of antraciet • 2 Zwenk- en 2 bokwielen met TPE rubber, naaf met kogellager • Zwenkwielen met rem

*** Direct zeer leuke kortingen! - 25.000+ artikelen! - Tel: +31 (0)26-3633688





2450/7016



12450/7016



2452/7016



12452/7016

Werkplaatswagens

Werkplaatswagens in staalplaten constructie. Werkblad van sandwich plaat 19 mm dik.

2 Zwenk- en 2 bokwielen met TPE rubber 160 x 40 mm, naaf met kogellager. Zwenkwielen met rem, conform EN 1757-3. Gepoedercoat grijs RAL 7035, front antracietgrijs RAL 7016.

Werkhoogte: 915 mm
Totale lengte: 1080 mm
Totale breedte: 590 mm

Vanwege transport technische redenen zijn het werkblad en de wielen niet gemonteerd. Eenvoudige zelfmontage.

Draagvermogen per etage: 80 kg.

2450/7016

Met 1 kast, 1 vaste en 2 verstelbare etages en schuifladen met kogellagergeleiding. Centraal afsluitbaar d.m.v. cilinderslot.

6 Schuifladen H x B x D inw. 95 x 280 x 470 mm
Draagvermogen per schuiflade: 35 kg

2452/7016

Met 1 kast, 1 vaste en 2 verstelbare etages en schuifladen met kogellagergeleiding. Centraal afsluitbaar d.m.v. cilinderslot.

4 Schuifladen H x B x D inw:
1 st. 105 x 280 x 470 mm
2 st. 160 x 280 x 470 mm
1 st. 210 x 280 x 470 mm
Draagvermogen per schuiflade: 35 kg

2456/7016

Kast met dubbele deuren zonder scheidingswand, met 2 in hoogte verstelbare etages. Deuren centraal afsluitbaar d.m.v. cilinderslot. Openingshoek max. 120°.

Nuttige breedte: 873 mm
Nuttige diepte: 465 mm
Openingsbreedte: 784 mm

12450/7016 |

12452/7016 |

12456/7016

Werkblad met opstaande rand. 80 mm hoog van gepoedercoat staalplaat.

Voor extra's zie pagina's 175-177

*** Direct zeer leuke kortingen! - 25.000+ artikelen! - Tel: +31 (0)20-3639688



2456/7016



12456/7016



Lade indelingsset

Van verzinkt staalplaat, insteekbaar. 1 Lange zijden en 4 dwarschotten.

	Bestelnr.	Draagverm kg	Wiel Ø mm	Laadvlak L x B mm	Uitwendige afm. L x B x H mm	Eigen gewicht kg	Prijs Euro
Werkplaatswagen	2450/7016	400	160	985 x 590	1080 x 590 x 915	66	631,-
	2452/7016	400	160	985 x 590	1080 x 590 x 915	62	642,-
	2456/7016	400	160	985 x 590	1080 x 590 x 915	48	560,-
Werkplaatswagen werkblad met rand	12450/7016	400	160	985 x 590	1080 x 590 x 995	71	682,-
	12452/7016	400	160	985 x 590	1080 x 590 x 995	67	693,-
	12456/7016	400	160	985 x 590	1080 x 590 x 995	53	611,-
Vakindeling voor lade	2146			1 Lange zijde en 4 dwarschotten			33,-

Blauw gemarkeerde bestelnummers = snelle levering (details zie pagina 4).

Volledige magazijninrichting = van advies tot in gebruikname = www.tpscmagazijnstellingen.nl



Lichte werkplaatswagens Modulair systeem

Werkplaatswagen, gelaste stalen buis. Poedercoating, slag- en krasvast. Etages van houtvezelplaat, gefineerd met kunststof toplaag in beuken-decor. Liggend in een stalen frame.

2 Zwenk- en 2 bokwielen met TPE rubber, naaf met kogellager. Zwenkwielen met rem, conform EU-norm EN 1757-3.

Werkhoogte: 820 mm
Totale hoogte: 1040 mm
Totale lengte: 1130 mm

Draagvermogen per legbord (in kast) 30 kg, per lade 25 kg.



2632



2633

2632

3 Laadvlakken met opstaande rand, hoog 12 mm.
Afsluitbare kast met 1 vaste en 2 verstelbare legborden.
Kastafmeting B x D x H:
500 x 600 x 600 mm.
Poedercoating kleur grijs RAL 7035, front in blauw RAL 5007.
Etagehoogten: 200, 510, 820



2634



2635

2633

1 Laadvlak met opstaande rand, hoog 12 mm. 2 Afsluitbare stalen kasten met 1 vaste en 2 verstelbare legborden.
Kastafmeting B x D x H: 500 x 600 x 600 mm.

2634

3 Laadvlakken met opstaande rand, hoog 12mm. Centraal afsluitbaar ladenkast met 4 laden. 3 x 120 mm en 1 x 180 mm hoog, laden met kogellagergeleiding en uittrekbeveiliging. 4/5 Uittrekbaar.
Kastafmeting B x D x H: 500 x 600 x 600 mm.
Etagehoogten: 200, 510, 820

2635

1 Laadvlak met opstaande rand, hoog 12 mm. 1 Stalen kast als bij 2632 en 1 ladenkast als bij 2634.

* S.v.p. bij het bestelnr. van de vakverdeling ook het bestelnr. van de betr. wagen opgeven, (bv. 2148-2634)



Aanbouwset

Voor tafelwagens, stalen laden met kogellagergeleiding en cilinderslot.

H x B x D inwendig
105 x 410 x 475 mm.

Niet achteraf uit te rusten.



Lade indelingsset

Van verzinkt staalplaat, insteekbaar. 2 Lange zijden en 6 dwarschotten. Voor ladekast bestelnr. 2148*. Voor aanbouwset bestelnr. 2148/ES.



Papierrolhouder

Details zie pagina 177.

	Bestelnr.	Draagverm. kg	Wiel Ø mm	Laadvlak L x B mm	Uitwendige afm. L x B x H mm	Aantal etages	Eigen gewicht kg	Prijs Euro
Werkplaatswagen	2632	300	125	1000 x 600	1130 x 600 x 1040	3	60	550,-
	2633	300	125	1000 x 600	1130 x 600 x 1040	1	68	703,-
	2634	300	125	1000 x 600	1130 x 600 x 1040	3	77	740,-
	2635	300	125	1000 x 600	1130 x 600 x 1040	1	86	886,-
Aanbouwset	2149	-	-	-	-	-	6	185,-
Lade indelingsset*	2148	-	-	-	-	-	3	43,-
Lade indelingsset	2148/ES	-	-	-	-	-	3	43,-
Papierrolhouder	1396	-	-	-	-	-	4	70,-

Voor extra's zie pagina's 175-177



2435



2436



2437



2438

*** Direct zeer leuke kortingen! - 25.000+ artikelen! - Tel: +31 (0)26-3633688

Werkplaatswagens

Opgebouwd uit profielstaal-
staalplaatconstructie, poeder-
coating, kleur blauw RAL 5007.
Kast grijs RAL 7035.
Werkblad van beuken
multiplex 22 mm dik en met
aan 3 zijden een opstaande
rand van 80 mm hoog.
2 Zwenk- en 2 bokwielen
met TPE rubber 160 x 40 mm,
naaf met kogellager. Zwenk-
wielen met rem, conform
EU-norm EN 1757-3.
Werkhoogte: 850 mm.

2435

1 Tussenetage, 1 afsluitbare
stalen kast met 1 vaste en 2
verstelbare legborden. Kastaf-
meting: 500 mm breed, 600
mm diep, 600 mm hoog.
Etagehoogten: 226, 537, 850

2436

Als 2435, echter met
1 schuiflade met kogellagerge-
leiding en cilinderslot. H x B x D
105 x 410 x 475 mm.
Zonder tussenetage.
Etagehoogten: 226, 850

2437

1 Tussenetage en centraal
afsluitbare ladekast, 3 laden
120 mm hoog, 1 lade 180 mm
hoog. Kogellagergeleiding
en uittrekbeveiliging. 4/5
uittrekbaar. Kastafmeting: 500
mm breed, 600 mm diep, 600
mm hoog.
Etagehoogten: 226, 537, 850

2438

1 Stalen kast en 1 ladenkast
resp. als bij 2435 en 2437.
Draagvermogen per legbord
(in kast) 30 kg, per schuiflade
25 kg.



Bankschroef
Gelast staal.



Lade indelingsset*
Van verzinkt staalplaat,
insteekbaar. 2 Lange zijden
en 6 verdeelschotten.



Kabelhaspel
Volgens VDE met thermische
beveiliging. Ook voor vochtige
ruimten. Kabellengte 25 mtr,
rubber kabel 3 x 1,5.
Met opbouwset.
Afsluitbaar door hangslot (niet
bij levering inbegrepen).



Lucht slang haspel
Met 25 mtr slang NW 6.
Met opbouwset.
Afsluitbaar door hangslot (niet
bij levering inbegrepen).



* S.v.p. bij het bestelnr. van de
vakverdeling ook het bestelnr. van
de betr. wagen opgeven,
(bv. 2148-2437)

Aanbouwset

*Kabelhaspel en lucht slang-
haspel, ook voor alle tafelwagens
op pagina 39-42.*

	Bestelnr.	Draagverm. kg	Wiel Ø mm	Laadvlak L x B mm	Uitwendige afm. L x B x H mm	Eigen gewicht kg	Prijs Euro
Werkplaatswagen	2435	400	160	1120 x 650	1220 x 650 x 930	67	693,-
	2436	400	160	1120 x 650	1220 x 650 x 930	65	805,-
	2437	400	160	1120 x 650	1220 x 650 x 930	85	948,-
	2438	400	160	1120 x 650	1220 x 650 x 930	93	1.090,-
Bankschroef breedte 100 mm	2144	-	-	-	-	5	87,-
Bankschroef breedte 125 mm	2145	-	-	-	-	11	113,-
Vakindeling voor lade*	2148	-	-	-	-	3	43,-
Kabelhaspel	2151	-	-	-	-	5	165,-
Lucht slang haspel	2153	-	-	-	-	4	119,-

**Voor extra's zie
pagina's 175-177**



Zware werkplaatswagens Modulair systeem

De constructie is opgebouwd uit stalen buis en gelast profielstaal. Gestraald, slag- en krasvast afgewerkt met poedercoating kleur grijs RAL 7035, front in blauw RAL 5007. Laadvlakken van houtvezelplaat, gefineerd met kunststof toplaag in beukendecor.

2 Zwenk- en 2 bokwielen met TPE rubber 200 x 40 mm, naaf met kogellager of tegen meerprijs luchtbanden 220 x 70 mm, naaf met rollager. Zwenkwielen met rem, conform EU-norm EN 1757-3.

Etagehoogten:

TPE: 270/900 mm

Luchtbanden: 285/915 mm

Draagvermogen bovenste laadvlak 200 kg.

2432 | 2433

Afsluitbare kast met 1 vaste en 2 verstelbare legborden.

2432:

B x D x H 500 x 700 x 600 mm

2433:

B x D x H 600 x 800 x 600 mm

2474 *** Direct zeer leuke kortingen! - 25.000+ artikelen! - Tel: +31 (0)26-3633688

1 Centraal afsluitbare ladekast, 1 lade 105 mm, 2 laden 120 mm en 1 lade 180 mm hoog.

Laden met kogellagergeleiding en uittrekbeveiliging.

4/5 Uittrekbaar. Kastafmeting B x D x H 500 x 700 x 600 mm. Poedercoating kleur grijs RAL 7035, front in blauw RAL 5007.

2475

2 Afsluitbare kasten met 1 vaste en 2 verstelbare legborden. Kastafmeting B x D x H 500 x 700 x 600 mm.

2476

1 Kast en 1 schuifladenkast, als bij type 2432 en 2474.

Draagvermogen per legbord 30 kg en per lade 25 kg.

* S.v.p. bij het bestelnr. van de vakverdeling ook het bestelnr. van de betr. wagen opgeven, (bv. 2148-2474)

Voor extra's zie pagina's 175-177



2432 | 2433



2474



2475



2476



Aanbouwset

Voor tafelwagens, stalen laden met kogellagergeleiding en cilinderslot.

H x B x D inwendig:
105 x 410 x 475 mm.

Niet achteraf uit te rusten.



Lade indelingsset

Van verzinkt staalplaat, insteekbaar. 2 Lange zijden en 6 dwarschotten. Voor ladekast bestelnr. 2148*. Voor aanbouwset bestelnr. 2148/ES.



Werkblad

Voor alle typen (m.u.v. de 2433) op deze pagina. Beuken multiplex 22 mm dik, afm. 1150 x 750 mm, opschroefbaar op bestaand blad.

	Bestelnr.	Draagverm. kg	Wiel Ø mm	Laadvlak L x B mm	Uitwendige afm. L x B x H mm	Eigen gewicht kg	Prijs Euro
Tafelwagen	2432	600	200	1050 x 700	1197 x 709 x 900	76	566,-
	2433	600	200	1250 x 800	1397 x 809 x 900	86	631,-
	2474	600	200	1050 x 700	1197 x 709 x 900	89	733,-
	2475	600	200	1050 x 700	1197 x 709 x 900	99	784,-
	2476	600	200	1050 x 700	1197 x 709 x 900	111	958,-
Aanbouwset	2149	-	-	-	-	6	185,-
Lade indelingsset*	2148	-	-	-	-	3	43,-
Lade indelingsset	2148/ES	-	-	-	-	3	43,-
Werkblad	2140	-	-	1150 x 750	-	14	121,-

VERRIJD BARE LESSENAARS

Mobiele werkplek voor in het bedrijf, magazijn en de verzending • Bijzonder praktisch en wendbaar • Zuiver verwerkte profielstaal- staalplaatconstructie • Hoogwaardige afwerking met poedercoating voor een robuuste attractieve afwerking • Houten schrijfblad met rand van houtvezelplaat, toplaag in beukende cor of met afsluitbare kast met schrijfblad gepoedercoat RAL 7035 en voorzien van blauwe schrijfonderlaag • Etages variabel verstelbaar • Afsluitbare kast met vleugel deur met 1 vaste en 2 verstelbare etages, kast grijs RAL 7035 en front blauw RAL 5007 • Licht lopende zwenkwielen, 2 stuks met rem • Grote wiel Ø om eenvoudig over oneffen ondergronden te rijden

*** Direct zeer leuke kortingen! - 25.000+ artikelen! - Tel: +31 (0)26-3633688



VERRIJD BARE LESSENAARS



Verrijdbare lessenaars

Stalen buis en gelast profielstaal, schroefconstructie, poedercoating, blauw RAL 5007. 4 TPE zwenkwielen 125 x 32 mm, 2 stuks met rem, naaf met glijlager. Deze wielen maken het mogelijk om eenvoudig over oneffen ondergronden te rijden.

5833

Houten schrijfblad 605 mm breed en 589 mm diep, schrijfblad horizontaal met uitfrezing voor bv. pennen. 2 Etages variabel inschroefbaar. 2 Ordnerrijen mogelijk. Draagvermogen per etage 50 kg.



5833



5834

5834

Houten schrijfblad 605 mm breed en 589 mm diep, met rand, schrijfblad op ca. 10°. 2 Etages variabel inschroefbaar. 2 Ordnerrijen mogelijk. Draagvermogen per etage 50 kg.

5835

als 5833, echter met 1 afsluitbare kast (B x D x H: 500 x 600 x 600 mm) met vleugel deur, 1 vaste en 2 verstelbare etages. Gepoedercoat, kast grijs RAL 7035, front blauw RAL 5007. Draagvermogen per etage in de kast 30 kg.



5835



5836

5836

als 5834, echter met 1 afsluitbare kast (B x D x H: 500 x 600 x 600 mm) met vleugel deur, 1 vaste en 2 verstelbare etages. Gepoedercoat, kast grijs RAL 7035, front blauw RAL 5007. Draagvermogen per etage in de kast 30 kg.



Toepassingsvoorbeeld

	Bestelnr.	Draagverm. kg	Wiel Ø mm	Laadvlak B x D mm	Uitwendige afm. B x D x H mm	Werkhoogte mm	Eigen gewicht kg	Prijs Euro
Verrijdbare lessenaars	5833	100	125	500 x 600	605 x 610 x 1195	1195	25	265,-
	5834	100	125	500 x 600	605 x 610 x 1195	1100/1195	25	264,-
	5835	100	125	500 x 600	605 x 610 x 1195	1195	46	456,-
	5836	100	125	500 x 600	605 x 610 x 1195	1100/1195	46	456,-



5839



5844

Verrijdbare lessenaars

Stalen buis en gelast profielstaal, schroefconstructie. Poedercoating, blauw RAL 5007. 4 TPE zwenkwieien 125 x 32 mm, 2 stuks met rem, naaf met glijlager.

Deze wielen maken het mogelijk om eenvoudig over oneffen ondergronden te rijden.

5839

Als 5836, echter bijkomend met 1 afsluitbare toetsenbord-schuiflade, uittrekbaar en met uitschuifbaar muisblad. Werkblad horizontaal. Met kabelgat door het werkblad en de kast. Levering zonder computer e.d.

5844

Verrijdbare kast opgebouwd uit stalen buis en profielstaal, poedercoating grijs RAL 7035. Opklapbaar schrijfblad, voorzien van schrijfonderlaag, afsluitbaar. 2 Etages in raster van 50 mm variabel verstelbaar, 1 x ordnerhoogte mogelijk. Draagvermogen per etage 50 kg.

Schrijfblad op ca. 18° met rand.

5837

Houten schrijfblad 1100 mm breed en 589 mm diep, met rand, schrijfblad op ca. 10°.

2 Etages variabel inschroefbaar. 2 Ordnerrijen mogelijk. Draagvermogen per etage 50 kg.

5838

als 5837, echter met 1 afsluitbare kast (B x D x H: 500 x 600 x 600 mm) met vleugel deur, 1 vaste en 2 verstelbare etages.

Gepoedercoat, kast grijs RAL 7035, front blauw RAL 5007. Draagvermogen per etage in de kast 30 kg.



5837



5838

*** Direct zeer leuke kortingen! - 25.000+ artikelen! - Tel: +31 (0)26-3633688



Toepassingsvoorbeeld

	Bestelnr.	Draagverm. kg	Wiel Ø mm	Laadvlak B x D mm	Uitwendige afm. B x D x H mm	Werkhoogte mm	Eigen gewicht kg	Prijs Euro
Verrijdbare lessenaars	5839	150	125	650 x 650	650 x 650 x 1110	1110	53	611,-
	5844	150	125	500 x 600	600 x 615 x 1320	1150/1320	42	457,-
	5837	100	125	1000 x 600	1105 x 610 x 1195	1100/1195	39	319,-
	5838	100	125	1000 x 600	1105 x 610 x 1195	1100/1195	60	512,-



Verrijdbare kast met schrijfblad

2445

Verrijdbare kast met 1 vaste en 2 verstelbare legborden. Kastafmeting B x H x D 500 x 600 x 600 mm. Werkblad van sandwichplaat, 19 mm dik. Aan 3 zijden opstaande rand 80 mm hoog.

2 Zwenk- en 2 bokwielen met TPE rubber, naaf met kogellager. Zwenkwielen met rem conform EU-norm EN 1757-3.

Poedercoating grijs RAL 7035, front blauw RAL 5007.

Werkhoogte: 800 mm



2445



2446

Verrijdbare kast met schrijfblad

2446

Verrijdbare ladekast, centraal afsluitbaar. 3 Laden 120 mm hoog, 1 lade 180 mm hoog met kogellagergeleiding en uittrekstop, verder als 2445.

Verrijdbare lessenaar

2448

Verrijdbare kast, als 2445 echter in plaats van een houten werkblad een opbouw uit staalplaat met opklapbaar schrijfblad, afgewerkt met poedercoating.

Werkhoogte 1034/1197 mm

Schrijfblad op ca.18° met rand.

Verrijdbare lessenaar

2449

Verrijdbare kast, als 2446 echter in plaats van een houten werkblad, een opbouw uit staalplaat met opklapbaar schrijfblad, afgewerkt met poedercoating.

Werkhoogte 1034/1197 mm

Draagvermogen per legbord (in kast) 30 kg, per schuiflade 25 kg.

Schrijfblad op ca.18° met rand.

* S.v.p. bij het bestelnr. van de vakverdeling ook het bestelnr. van de betr. wagen opgeven, (bv. 2148-2446)



2448



2449



Lade indelingsset*

Van verzinkt staalplaat, insteekbaar. 2 Lange zijden en 6 dwarsschotten.

	Bestelnr.	Draagverm. kg	Wiel Ø mm	Laadvlak B x D mm	Uitwendige afm. B x D x H mm	Eigen gewicht kg	Prijs Euro
Verrijdbare kast met werkblad	2445	150	125	650 x 550	650 x 550 x 875	35	415,-
	2446	150	125	650 x 550	650 x 550 x 875	54	580,-
Verrijdbare lessenaar	2448	150	125	-	650 x 550 x 1200	41	525,-
	2449	150	125	-	650 x 550 x 1200	60	689,-
Lade indelingsset	2148*			Lade indelingsset			43,-



5862



5864

Verrijdbare werktafels 5862

Opgebouwd uit stalen buis en profielstaal. Poedercoating, kleur blauw RAL 5007. Werkblad van sandwichplaat in beukendecor, 19 mm dik. 4 TPE zwenkwielen 125 x 32 mm, 2 zwenkwielen met rem, naaf met glijlager. Draagvermogen per etage 50 kg. Werkhoogte 910 mm. Etagehoogten 300 en 670 mm, in raster van 50 mm verstelbaar, 1 x ordnerhoogte mogelijk.



5866



Toepassingsvoorbeeld

5864

Zoals de 5862, echter met 1 afsluitbare kast met vleugel deur, 1 vaste en 2 verstelbare etages. B x D x H: 500 x 600 x 600 mm. Poedercoating kast in grijs RAL 7035, front in blauw RAL 5007. Draagvermogen per etage in de kast 30 kg.

*** Direct zeer leuke kortingen! - 25.000+ artikelen! - Tel: +31 (0)25 663 6368

5866

Zoals de 5864, zonder tussen etage, echter met 1 afsluitbare toetsenbordschuiflade, uittrekbaar en met uitschuifbaar muisblad, kabelgat door werkblad. Draagvermogen per etage in de kast 30 kg.



5868



Detail toetsenbordschuiflade van werktafel 5866.



Blauw schrijfblad voor op het werkblad, afm. 485 x 485 mm.

5868

Zoals de 5864, echter met 2 afsluitbare kasten. Draagvermogen per etage in de kast 30 kg.

	Bestelnr.	Draagverm. kg	Wiel Ø mm	Uitwendige afm. B x D x H mm	Eigen gewicht kg	Prijs Euro
Verrijdbare werktafel	5862	150	125	1120 x 650 x 910	42	342,-
	5864	150	125	1120 x 650 x 910	59	529,-
	5866	150	125	1120 x 650 x 910	68	679,-
	5868	150	125	1120 x 650 x 910	76	682,-
Schrijfblad	5880	-	-	485 x 485	0,5	21,-

C+C WAGENS

Voor alle toepassingen, waarbij meerdere transportwagens in een kleine ruimte gezet moeten worden • 75 % ruimtebesparing door het in elkaar schuiven van onbeladen wagens • 3 Verschillende uitvoeringen, elk 3 afmetingen • Robuuste constructie van stalen buis • Door hoogwaardige poedercoating robuuste bovenlaagbescherming, slag- en krasvast • Laadvlak van watervast multiplex met antislip • Lichte loop door grote kwaliteitswielen • Nuttige extra's zoals een schrijfplank, draadkorf of statiegeldslot

*** Direct zeer leuke kortingen! - 25.000+ artikelen! - Tel: +31 (0)26-3633688





2960 | 2961 | 2962



Schrijfplank hoog DIN A4

Zie ook pag. 177.



Schrijfplank dwars DIN A4

Zie ook pag. 177.



2970 | 2971 | 2972



Draadkorf

Voor kleine onderdelen.

600 x 140 x 200 mm.

Zie ook pag. 177.

C+C Wagens

Bespaar 75 % ruimte, door in elkaar schuifbare wagens.

Opgebouwd uit stalen buis, poedercoating. Laadvlak van watervast multiplex met antisliplaag.

2 Zwenk- en 2 bokwielen met TPE rubber, naaf met kogellaager. Zwenkwielen met rem, conform EU-norm EN 1757-3 (Veiligheidsnorm voor platformwagens).

2960 | 2961 | 2962

Laadvlak hoogte:

Bij wiel Ø 160 = 265 mm

Bij wiel Ø 200 = 310 mm

2970 | 2971 | 2972

Als 2960/2961/2962, echter met 2 etages.

Hoogte van de etages:

Bij wiel Ø 160 = 265/775 mm

Bij wiel Ø 200 = 310/820 mm

Draagvermogen bovenste etage 80 kg.

2980 | 2981 | 2982

Als 2960/2961/2962, echter in plaats van duwbeugel, twee beugels aan de zijkant van het platform 680 mm hoog en twee beugels 500 mm hoog aan de bokwielzijde.

Nuttige laadvlak breedte 435/535/635 mm.

Laadvlak hoogte:

Bij wiel Ø 160 = 265 mm

Bij wiel Ø 200 = 310 mm

*** Direct zeer leuke kortingen! - 25.000+ artikelen! - Tel: +31 (0)26-3633688



2980 | 2981 | 2982



Statiegeldslot

Uit hoogwaardig kunststof,

eenvoudig en veilig in gebruik.

Voor 1 Euro munt.

Wandketting

Voor statiegeldslot, 120 cm

lang.

	Bestelnr.	Draagverm. kg	Wiel Ø mm	Laadvlak L x B mm	Uitwendige afm. L x B x H mm	Eigen gewicht kg	Prijs Euro
C+C wagen	2960	400	160	850 x 500	1045 x 643 x 959	26	279,-
	2961	500	200	1000 x 600	1212 x 743 x 1004	31	301,-
	2962	500	200	1000 x 700	1212 x 843 x 1004	34	311,-
	2970	400	160	850 x 500	1045 x 643 x 959	33	405,-
	2971	500	200	1000 x 600	1212 x 743 x 1004	39	465,-
	2972	500	200	1000 x 700	1212 x 843 x 1004	44	482,-
	2980	400	160	850 x 500	1045 x 643 x 949	28	321,-
	2981	500	200	1000 x 600	1212 x 743 x 990	33	343,-
	2982	500	200	1000 x 700	1212 x 843 x 990	36	349,-
Schrijfplank hoog	1290	-	-	-	-	1	33,-
Schrijfplank dwars	1390	-	-	-	-	1,3	43,-
Draadkorf	1291	-	-	-	-	1,8	43,-
Statiegeldslot	2910	-	-	-	-	0,24	46,-
Wandketting	2913	-	-	-	-	0,28	39,-



Magazijnwagens

Bespaar 75% ruimte, door in elkaar schuifbare wagens.

Handzaam en wendbaar, voor snel vervoer van producten.

Magazijnwagen van stalen buisconstructie, laadvlak(ken) van draadgaas.

Poedercoating blauw RAL 5007. 4 TPE zwenkwielen 125 x 32 mm, elastische en lichte loop, naaf met glijlager.

2 Zwenkwielen voorzien van rem, conform EU-norm EN 1757-3.

Wordt in gedeelten geleverd, eenvoudige montage.



2966

2966

Platform, conisch en licht neigend.

Laadvlak hoogte: 227 mm

2977

Twee etages, onderste conisch, bovenste rechthoekig, licht neigend. Bovenste etage omhoog te stellen.

Etagehoogten: 227/755 mm

Draagvermogen bovenste etage 80 kg.



2977

*** Direct zeer leuke kortingen! - 25.000+ artikelen! - Tel: +31 (0)26-3633688



Schrijfplank hoog DIN A4

Zie ook pag. 177.



Schrijfplank dwars DIN A4

Zie ook pag. 177.



Draadkorf

Voor kleine onderdelen.
600 x 140 x 200 mm.
Zie ook pag. 177.



Statiegeldslot

Uit hoogwaardig kunststof, eenvoudig en veilig in gebruik. Voor 1 Euro munt.

Wandketting

Voor statiegeldslot, 120 cm lang.

	Bestelnr.	Draagverm. kg	Wiel Ø mm	Laadvlak L x B mm	Uitwendige afm. L x B x H mm	Eigen gewicht kg	Prijs Euro
Magazijnwagen	2966	300	125	850 x 500/320	967 x 560 x 977	14	180,-
	2977	300	125	715 x 455	967 x 560 x 977	21	251,-
Schrijfplank hoog	1290	-	-	-	-	1	33,-
Schrijfplank dwars	1390	-	-	-	-	1,3	43,-
Draadkorf	1291	-	-	-	-	1,8	43,-
Statiegeldslot	2910	-	-	-	-	0,24	46,-
Wandketting	2913	-	-	-	-	0,28	39,-

Voor extra's zie pagina's 175-177

ETAGEWAGENS

Een modulair bouwsysteem met het fetra steek- en schroefprincipe • De etagewagens laten zich veelvuldig veranderen, omwisselen en aanvullen • Profielstaal- staalplaatconstructie • Poedercoating blauw RAL 5007 • Kopwanden open of met verticale buizen of met ingeschroefd draadgaas, waardoor materialen er niet door kunnen vallen • Duwbeugel aan beide zijden aan te schroeven, wagen kan ook zonder duwbeugel gebruikt worden • Etages van sandwichplaten met hoog draagvermogen, kunststof toplaag in beukendecor of etages met rand van houtvezelplaat, kunststof toplaag in beukendecor • Etagedrager in raster van 100 mm verstelbaar • 2 Zwenk- en 2 bokwielen met TPE rubber, naaf met kogellager • Zwenkwielen met rem

*** Direct zeer leuke kortingen! - 25.000+ artikelen! - Tel: +31 (0)26-3633688





Etagewagens Modulair systeem

Stalen buis en gelast profielstaal, poedercoating blauw RAL 5007.

Kopwanden in 3 hoogten.

1 Vaste en resp. 2, 3 of 4 verstelbare etages van houtvezelplaat, gefineerd met kunststof toplaag in beukendecor.

Etages variabel instelbaar in een raster van 100 mm.

Draagvermogen per etage 90 kg.

2 Zwenk- en 2 bokwielen met TPE rubber 160 x 40 resp. 200 x 40 mm, naaf met kogellager. Zwenkwielen met rem, conform EU-norm EN 1757-3 (Veiligheidsnorm voor platformwagens).



8100 | 8101 | 8102 | 8103



8200 | 8201 | 8202 | 8203

Etages

Meer- of minderprijs, inclusief 1 paar etagedragers

Afm. mm	Bestelnr.	Euro
850 x 500	E8100ETAW	37,-
1000 x 600	E8101ETAW	45,-
1000 x 700	E8102ETAW	53,-
1200 x 800	E8103ETAW	65,-

*** Direct zeer leuke kortingen! - 25.000+ artikelen! - Tel: +31 (0)26-3633688

Verstevigingsstangen voor etagewagens

Met flenzen voor tweepunts verschroefing, stabiliseren de opbouw en verhogen het draagvermogen van de etages.

1 Paar per wagen wordt meegeleverd.



Draagvermogen per etage 150 kg i.p.v. 90 kg.

De etage die boven de lengte verstevigingsstangen ligt, draagt door de ondersteuning 150 kg.

Indien de draagvermogen verhoging bij meerdere etages gewenst is, bestel dan de bijbehorende lengte verbindingstangen.

Verstevigingsstangen

1 paar behorend bij 1 etage

Afm. mm	Bestelnr.	Euro
850 x 500	E8100VK	38,-
1000 x 600	E8101VK	39,-
1000 x 700	E8102VK	39,-
1200 x 800	E8103VK	40,-

Voor extra's zie pagina's 175-177



8301 | 8302 | 8303



8240 | 8241 | 8242 | 8243



8341 | 8342 | 8343

	Bestelnr.	Draagverm. kg	Wiel Ø mm	Laadvlak L x B mm	Uitwendige afm. L x B x H mm	Etagehoogten mm	Eigen gewicht kg	Prijs Euro
Etage-wagen	8100	500	160	850 x 500	1019 x 509 x 1111	228, 628, 1028	41	309,-
	8101	600	200	1000 x 600	1169 x 609 x 1152	269, 669, 1069	50	339,-
	8102	600	200	1000 x 700	1169 x 709 x 1152	269, 669, 1069	55	376,-
	8103	600	200	1200 x 800	1369 x 809 x 1152	269, 669, 1069	68	435,-
	8200	500	160	850 x 500	1019 x 509 x 1511	228, 628, 1028, 1428	51	353,-
	8201	600	200	1000 x 600	1169 x 609 x 1552	269, 669, 1069, 1469	61	403,-
	8202	600	200	1000 x 700	1169 x 709 x 1552	269, 669, 1069, 1469	68	434,-
	8203	600	200	1200 x 800	1369 x 809 x 1552	269, 669, 1069, 1469	85	504,-
	8301	600	200	1000 x 600	1169 x 609 x 1800	269, 669, 1069, 1469	64	412,-
8302	600	200	1000 x 700	1169 x 709 x 1800	269, 669, 1069, 1469	69	438,-	
8303	600	200	1200 x 800	1369 x 809 x 1800	269, 669, 1069, 1469	86	505,-	
8240	500	160	850 x 500	1019 x 509 x 1511	228, 528, 828, 1128, 1428	56	391,-	
8241	600	200	1000 x 600	1169 x 609 x 1552	269, 569, 869, 1169, 1469	71	427,-	
8242	600	200	1000 x 700	1169 x 709 x 1552	269, 569, 869, 1169, 1469	79	458,-	
8243	600	200	1200 x 800	1369 x 809 x 1552	269, 569, 869, 1169, 1469	99	536,-	
8341	600	200	1000 x 600	1169 x 609 x 1800	269, 569, 869, 1169, 1469	72	457,-	
8342	600	200	1000 x 700	1169 x 709 x 1800	269, 569, 869, 1169, 1469	80	489,-	
8343	600	200	1200 x 800	1369 x 809 x 1800	269, 569, 869, 1169, 1469	101	570,-	

Blauw gemarkeerde bestelnummers = snellevering (details zie pagina 4).



8311 | 8312 | 8313



8351 | 8352 | 8353



8311-1 | 8312-1 | 8313-1



8351-1 | 8352-1 | 8353-1

Etagewagens Modulair systeem

Stalen buis en gelast profielstaal, poedercoating blauw RAL 5007. Kopwanden gesloten met verticale buizen met afstand van ca. 130 mm. Zijwanden zijn aan de wagen te hangen.

1 Vaste en resp. 3 of 4 verstelbare etages van houtvezelplaat, gefineerd met kunststof toplaag in beukenstructuur. Etages variabel instelbaar in een varië van 100 mm.

Draagvermogen per etage 90 kg.

2 Zwenk- en 2 bokwielen met TPE rubber 200 x 40 mm, naaf met kogellager. Zwenkwielen met rem, conform EU-norm EN 1757-3 (Veiligheidsnorm voor platformwagens).

Etages

Meer- of minderprijs, inclusief 1 paar etagedragers

Afm. mm	Bestelnr.	Euro
850 x 500	E8100ETAW	37,-
1000 x 600	E8101ETAW	45,-
1000 x 700	E8102ETAW	53,-
1200 x 800	E8103ETAW	65,-

Verstevigingsstangen voor etagewagens

1 Paar per wagen wordt meegeleverd.

Details zie pagina 52.



Draagvermogen per etage 150 kg i.p.v. 90 kg.

Verstevigingsstangen

1 paar behorend bij 1 etage

Afm. mm	Bestelnr.	Euro
850 x 500	E8100VK	38,-
1000 x 600	E8101VK	39,-
1000 x 700	E8102VK	39,-
1200 x 800	E8103VK	40,-

Voor extra's zie pagina's 175-177

*** Direct zeer leuke kortingen! - 25.000+ artikelen! - Tel: +31 (0)26-3633688



	Bestelnr.	Draagverm. kg	Wiel Ø mm	Laadvlak L x B mm	Uitwendige afm. L x B x H mm	Etagehoogten mm	Eigen gewicht kg	Prijs Euro
Etagewagen	8311	600	200	1000 x 600	1169 x 609 x 1800	269, 669, 1069, 1469	70	505,-
	8312	600	200	1000 x 700	1169 x 709 x 1800	269, 669, 1069, 1469	80	550,-
	8313	600	200	1200 x 800	1369 x 809 x 1800	269, 669, 1069, 1469	97	617,-
	8351	600	200	1000 x 600	1169 x 609 x 1800	269, 569, 869, 1169, 1469	79	550,-
	8352	600	200	1000 x 700	1169 x 709 x 1800	269, 569, 869, 1169, 1469	91	601,-
	8353	600	200	1200 x 800	1369 x 809 x 1800	269, 569, 869, 1169, 1469	112	682,-
	8311-1	600	200	1000 x 600	1169 x 630 x 1800	269, 669, 1069, 1469	82	618,-
	8312-1	600	200	1000 x 700	1169 x 730 x 1800	269, 669, 1069, 1469	92	660,-
	8313-1	600	200	1200 x 800	1369 x 830 x 1800	269, 669, 1069, 1469	111	733,-
	8351-1	600	200	1000 x 600	1169 x 630 x 1800	269, 569, 869, 1169, 1469	95	662,-
	8352-1	600	200	1000 x 700	1169 x 730 x 1800	269, 569, 869, 1169, 1469	107	711,-
	8353-1	600	200	1200 x 800	1369 x 830 x 1800	269, 569, 869, 1169, 1469	128	802,-



Etagewagens Modulair systeem

Stalen buis en gelast profielstaal, poedercoating blauw RAL 5007.

Kopwanden in 3 hoogten.

1 Vaste en 2 of 3 verstelbare etages van houtvezelplaat, gefineerd met kunststof toplaag in beukendecor.

Legbord met rand, H = 60 mm.

Legbord inwendige afm. in mm

Laadvlak L x B Inw. L x B x H

850 x 500 = 815 x 455 x 45

1000 x 600 = 965 x 555 x 45

1000 x 700 = 965 x 655 x 45

1200 x 800 = 1165 x 755 x 45

Etages variabel instelbaar in een raster van 100 mm.

Draagvermogen

per etage 120 kg

2 Zwenk- en 2 bokwielen

met TPE rubber 160 x 40 resp.

200 x 40 mm, naaf met

kogellager. Zwenkwielen met

rem, conform EU-norm EN

1757-3 (Veiligheidsnorm voor platformwagens).



8120 | 8121 | 8122 | 8123



8220 | 8221 | 8222 | 8223



8321 | 8322 | 8323

Etages met rand

Meer- of minderprijs, inclusief

1 paar etagedragers

Afm. mm Bestelnr. Euro

850 x 500 E8120ETAW 59,-

1000 x 600 E8121ETAW 65,-

1000 x 700 E8122ETAW 68,-

1200 x 800 E8123ETAW 87,-

Verstevigingsstangen voor etagewagens

1 Paar per wagen wordt meegeleverd.

Details zie pagina 52.



Draagvermogen per etage
150 kg i.p.v. 90 kg.

Verstevigingsstangen

1 paar behorend bij 1 etage

Afm. mm Bestelnr. Euro

850 x 500 E8100VK 38,-

1000 x 600 E8101VK 39,-

1000 x 700 E8102VK 39,-

1200 x 800 E8103VK 40,-



	Bestelnr.	Draag- verm. kg	Wiel Ø mm	Laadvlak L x B mm	Uitwendige afm. L x B x H mm	Etagehoogten mm	Eigen gewicht kg	Prijs Euro
Etage- wagens	8120	500	160	850 x 500	1019 x 509 x 1111	228, 628, 1028	48	468,-
	8121	600	200	1000 x 600	1169 x 609 x 1152	269, 669, 1069	59	518,-
	8122	600	200	1000 x 700	1169 x 709 x 1152	269, 669, 1069	65	538,-
	8123	600	200	1200 x 800	1369 x 809 x 1152	269, 669, 1069	81	631,-
	8220	500	160	850 x 500	1019 x 509 x 1511	228, 628, 1028, 1428	57	548,-
	8221	600	200	1000 x 600	1169 x 609 x 1552	269, 669, 1069, 1469	70	601,-
	8222	600	200	1000 x 700	1169 x 709 x 1552	269, 669, 1069, 1469	78	631,-
	8223	600	200	1200 x 800	1369 x 809 x 1552	269, 669, 1069, 1469	97	740,-
	8321	600	200	1000 x 600	1169 x 609 x 1800	269, 669, 1069, 1469	71	605,-
	8322	600	200	1000 x 700	1169 x 709 x 1800	269, 669, 1069, 1469	79	635,-
	8323	600	200	1200 x 800	1369 x 809 x 1800	269, 669, 1069, 1469	98	744,-

Voor extra's zie
pagina's 175-177



8411 | 8412 | 8413



8411-1 | 8412-1 | 8413-1

Etagewagens Modulair systeem

Stalen buis en gelast profiel-
staal, poedercoating blauw RAL
5007, schroefconstructie.

1 Vaste en resp. 3 verstelbare
etages van hoogwaardige hout-
vezelplaat, toplaag in beuken-
decor. Etages variabel instelbaar
in een raster van 100 mm. Draag-
vermogen per etage 90 kg.

Wielen: 2 Zwenk- en 2 bok-
wielen met TPE rubber 200
x 40 mm, naaf met kogella-
ger. Zwenkwielen met rem,
conform EU-norm EN 1757-3
(veiligheidsnorm voor plat-
formwagens).

8411 | 8412 | 8413

Kopwanden gesloten met
draadgaas 100 x 100 x 5 mm.

8411-1 | 8412-1 | 8413-1

Kopwanden en één lange
wand met draadgaas
100 x 100 x 5 mm.

8581-3DE | 8582-3DE | 8583-3DE

als 8411-1, 8412-1, 8413-1,
echter met dubbele vleugel-
deuren en dak van stalen buis
met ingelast draadgaas 100 x
100 x 5 mm. In het raamwerk
van de deur een geïntegreerd
grendelslot, afsluitbaar door
hangslot (niet bij levering inbe-
grepen) vleugel deur tot tegen
de kopwand open te slaan.

Etages

Meer- of minderprijs, inclusief
1 paar etagedragers.

Afm. mm	Bestelnr.	Euro
1000 x 600	E8101ETAW	45,-
1000 x 700	E8102ETAW	53,-
1200 x 800	E8103ETAW	65,-

*** Direct zeer leuke kortingen! - 25.000+ artikelen! - Tel: +31 (0)20 3635088



8581-3DE | 8582-3DE | 8583-3DE



Dak

Frame van stalen buis met
ingelast draadgaas 100 x 100 x
5 mm, gepoedercoat.



Vergrendeling

In het raamwerk van de deur
een geïntegreerd grendelslot,
afsluitbaar door hangslot.

	Bestelnr.	Draag- verm. kg	Wiel Ø mm	Laadvlak L x B mm	Uitwendige afm. L x B x H mm	Etagehoogten mm	Eigen ge- wicht kg	Prijs Euro
Etagewa- gens met draadgaas	8411	600	200	1000 x 600	1169 x 609 x 1800	269, 669, 1069, 1469	74	448,-
	8412	600	200	1000 x 700	1169 x 709 x 1800	269, 669, 1069, 1469	79	494,-
	8413	600	200	1200 x 800	1369 x 809 x 1800	269, 669, 1069, 1469	97	559,-
	8411-1	600	200	1000 x 600	1169 x 609 x 1800	269, 669, 1069, 1469	80	506,-
	8412-1	600	200	1000 x 700	1169 x 709 x 1800	269, 669, 1069, 1469	85	550,-
	8413-1	600	200	1200 x 800	1369 x 809 x 1800	269, 669, 1069, 1469	103	621,-
Etagewa- gens met opklapbare etages	8581-3DE	600	200	1000 x 600	1169 x 630 x 1800	269, 569, 869, 1169, 1469	104	740,-
	8582-3DE	600	200	1000 x 700	1169 x 730 x 1800	269, 569, 869, 1169, 1469	115	792,-
	8583-3DE	600	200	1200 x 800	1369 x 830 x 1800	269, 569, 869, 1169, 1469	140	900,-

Voor extra's zie
pagina's 175-177



Etagewagen met opklapbare etages

Uitgevoerd zoals bovenstaand, echter zijn de etages opklapbaar. 3-Delige etage van houtvezelplaat met een scharnier tussen de opklapbare delen, aan de etagedragers geschroefd.

Etagedragers voorzien van uitsparingen, waardoor de opgeklapte etages vast staan.

8462 | 8463

Open kop- en zijwanden.

8462-1 | 8463-1

Kopwanden en één lange wand met draadgaas
100 x 100 x 5 mm.

Opklapbare etages

Meer- of minderprijs, inclusief 1 paar etagedragers.

Afm. mm	Bestelnr.	Euro
1000 x 700	E8462ETAW	107,-
1200 x 800	E8463ETAW	118,-



8462 | 8463



8462-1 | 8463-1

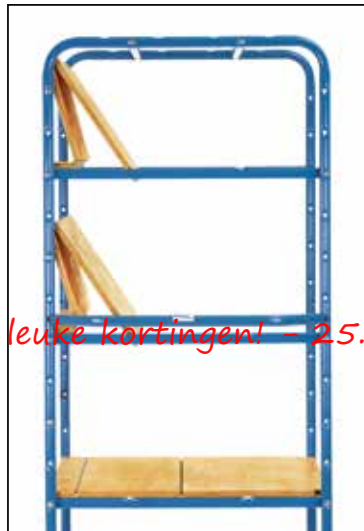

Etagewagen met opklapbare etages

zijn praktisch voor het transport van goederen met verschillende groten. Etages die niet nodig zijn kunnen door het geringe eigen gewicht eenvoudig opgeklapt en omhoog gezet worden, ze zitten vast aan de wagen en zijn daardoor altijd snel te benutten. Door de uitsparingen in de etagedragers zijn de omhoog gezette etages goed vergrendeld. 3-Delige etages van watervast multiplex met een scharnier tussen de opklapbare delen. Geschroefd aan de etagedragers.

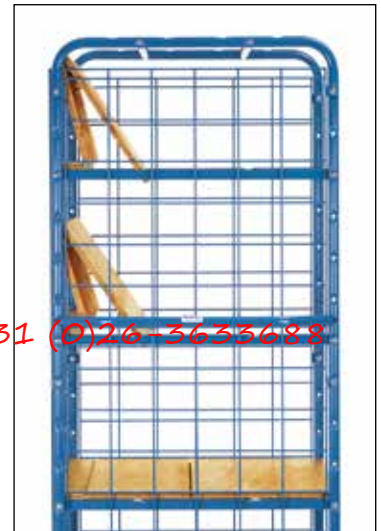

*** Direct zeer leuke kortingen! - 25.000+ artikelen! - Tel +31 (0)26-3633688

Voor extra's zie pagina's 175-177

	Bestelnr.	Draagverm. kg	Wiel Ø mm	Laadvlak L x B mm	Uitwendige afm. L x B x H mm	Etagehoogten mm	Eigen gewicht kg	Prijs Euro
Etagewagens	8462	600	200	1000 x 700	1169 x 709 x 1800	269, 669, 1069, 1469	60	533,-
	8463	600	200	1200 x 800	1369 x 809 x 1800	269, 669, 1069, 1469	83	580,-
	8462-1	600	200	1000 x 700	1169 x 709 x 1800	269, 669, 1069, 1469	72	589,-
	8463-1	600	200	1200 x 800	1369 x 809 x 1800	269, 669, 1069, 1469	93	631,-

PAKKETWAGENS

Een modulair bouwsysteem met het fetra steek- en schroefprincipe • De pakketwagens laten zich veelvuldig veranderen, omwisselen en aanvullen • Constructie van profielstaal-/stalen buis • Kopwanden en zijwand met verticale buizen of met draadgaas 100 x 100 x 5 mm • Gepoedercoat blauw RAL 5007 • Duwbeugel aan beide zijden aanschroefbaar • Platform van houtvezelplaat, toplaag in beukendecor • 2 Zwenk- en 2 bokwielen met TPE rubber, naaf met kogellager • Zwenkwielen met rem • Optioneel met dubbele vleugeldeuren aan de open zijwand en dak voor volledig gesloten wagens

*** Direct zeer leuke kortingen! - 25.000+ artikelen! - Tel: +31 (0)26-3633688





Pakketwagens Modulair systeem

Stalen buis en gelast profielstaal, poedercoating blauw RAL 5007, schroefconstructie.

Kopwanden in 2 hoogten, met verticale buizen met een afstand van ca. 130 mm of met draadgaas 100 x 100 x 5 mm. Zijwand met buizen inhangbaar. Zijwand met draadgaas vast geschroefd.

Laadvlak van houtvezelplaat, gefineerd met kunststof toplaag in beukendecor.

2 Zwenk- en 2 bokwielen met TPE rubber 200 x 40 mm, naaf met kogellager.

Zwenkwielen met rem, conform EU-norm EN 1757-3 (Veiligheidsnorm voor platformwagens).

Totale hoogte/Wandhoogte
1552 mm / 1280 mm
1800 mm / 1530 mm



8481-1 | 8482-1 | 8483-1



8581-1 | 8582-1 | 8583-1



8381-1 | 8382-1 | 8383-1

Etages

Meer- of minderprijs, inclusief 1 paar etagedragers

Afm. mm	Bestelnr.	Euro
1000 x 600	E8101ETAW	45,-
1000 x 700	E8102ETAW	53,-
1200 x 800	E8103ETAW	65,-

*** Direct zeer leuke kortingen! - 25.000+ artikelen! - Tel: +31 (0)26-3633688

Voor extra's zie
pagina's 175-177

	Bestelnr.	Draagverm. kg	Wiel Ø mm	Laadvlak L x B mm	Uitwendige afm. L x B x H mm	Etagehoogten mm	Eigen gewicht kg	Prijs Euro
Pakketwagen	8481-1	600	200	1000 x 600	1169 x 609 x 1552	269	44	346,-
	8482-1	600	200	1000 x 700	1169 x 709 x 1552	269	45,5	360,-
	8483-1	600	200	1200 x 800	1369 x 809 x 1552	269	52	397,-
	8581-1	600	200	1000 x 600	1169 x 609 x 1800	269	46	370,-
	8582-1	600	200	1000 x 700	1169 x 709 x 1800	269	49	384,-
	8583-1	600	200	1200 x 800	1369 x 809 x 1800	269	55	423,-
	8381-1	600	200	1000 x 600	1169 x 630 x 1800	269	55	425,-
	8382-1	600	200	1000 x 700	1169 x 730 x 1800	269	60	447,-
	8383-1	600	200	1200 x 800	1369 x 830 x 1800	269	67	483,-



Pakketwagens
Modulair systeem
8481-3 | 8482-3 | 8483-3
8581-3 | 8582-3 | 8583-3

met wanden van draadgaas. Stalen buis en gelast profielstaal, poedercoating blauw RAL 5007, schroefconstructie.

Kopwanden en één lange zijde van draadgaas 100 x 100 x 5 mm.

Met dubbele vleugeldeuren aan de open lange zijde, raamwerk van stalen buis met ingelast draadgaas 100 x 100 x 5 mm. In het raamwerk een geïntegreerd grendelslot, afsluitbaar door hangslot (niet bij levering inbegrepen), vleugel deur tot tegen de kopwand open te slaan.

Laadvlak van houtvezelplaat, toplaag in beukendecor.

Wielen:

2 Zwenk- en 2 bokwielen met TPE rubber 200 x 40 mm, naaf met kogellager. Zwenkwielen met rem, conform EU-norm EN 1757-3 (veiligheidsnorm voor platformwagens).

Totale hoogte/wandhoogte 1552 mm / 1280 mm 1800 mm / 1520 mm

8481-3D | 8482-3D
8483-3D | 8581-3D
8582-3D | 8583-3D

Uitgevoerd zoals bovenstaand, echter met dak uit draadgaas.

Etages

Meer- of minderprijs, inclusief 1 paar etagedragers.

Afm. mm	Bestelnr.	Euro
1000 x 600	E8101ETAW	45,-
1000 x 700	E8102ETAW	53,-
1200 x 800	E8103ETAW	65,-

Voor extra's zie pagina's 175-177



8481-3 | 8482-3 | 8483-3



8481-3D | 8482-3D | 8483-3D



8581-3 | 8582-3 | 8583-3



8581-3D | 8582-3D | 8583-3D

*** Direct zeer leuke kortingen! - 25.000+ artikelen! - Tel: +31 (0)26-3633688



Dak

Frame van stalen buis met ingelast draadgaas 100 x 100 x 5 mm, gepoedercoat.

	Bestelnr.	Draagverm. kg	Wiel Ø mm	Laadvlak L x B mm	Uitwendige afm. L x B x H mm	Etagehoogten mm	Eigen gewicht kg	Prijs Euro
Pakketwagens met vleugeldeuren	8481-3	600	200	1000 x 600	1169 x 630 x 1552	269	58	466,-
	8482-3	600	200	1000 x 700	1169 x 730 x 1552	269	61	483,-
	8483-3	600	200	1200 x 800	1369 x 830 x 1552	269	65,5	529,-
	8581-3	600	200	1000 x 600	1169 x 630 x 1800	269	62	525,-
	8582-3	600	200	1000 x 700	1169 x 730 x 1800	269	63	543,-
	8583-3	600	200	1200 x 800	1369 x 830 x 1800	269	70,5	591,-
Pakketwagen met vleugeldeuren en dak	8481-3D	600	200	1000 x 600	1169 x 630 x 1552	269	60,5	504,-
	8482-3D	600	200	1000 x 700	1169 x 730 x 1552	269	63,5	525,-
	8483-3D	600	200	1200 x 800	1369 x 830 x 1552	269	75	580,-
	8581-3D	600	200	1000 x 600	1169 x 630 x 1800	269	65	560,-
	8582-3D	600	200	1000 x 700	1169 x 730 x 1800	269	67,5	580,-
	8583-3D	600	200	1200 x 800	1369 x 830 x 1800	269	79	640,-

ETAGEWAGENS MET VERSTELBARE ETAGES

Zeer variabel en een zekere bevestiging van de etages door het fetra ophangstelsysteem • Eenvoudige montage • Profielstaal- stalen buisconstructie • Poedercoating blauw RAL 5007 • Duwbeugel aan beide zijden aan te schroeven, wagen kan ook zonder duwbeugel gebruikt worden • Stalen frame met ingelegd houtvezelplaat, aan de lange zijden een 15 mm hoge rand of met stevig draadgaas in stalen frame liggend eveneens met rand. Kan o.a. toegepast worden bij natte goederen, zoals o.a. planten en bloemen • Etages zijn in hoogte verstelbaar om de 120 mm, horizontaal of onder een hoek van 15° en 30° in te hangen • 2 Zwenk- en 2 bokwielen met TPE rubber, naaf met kogellager • Zwenkwielen met rem

*** Direct zeer leuke kortingen! - 25.000+ artikelen! - Tel: +31 (0)26-3633688





4295 | 4296



4255 | 4256



4395 | 4396



4495 | 4496

Etagewagens met verstelbare etages

Etagewagen met schuin en/of recht in te hangen etages. Stalen buis en gelast profielstaal, afgewerkt met poedercoating. Vaste en losse legborden van houtvezelplaat, ingelegd in frame met 15 mm hoge rand aan de lange zijden. De etages zijn om de 120 mm verstelbaar, horizontaal en onder een hoek van ca. 15° en ca. 30° in te hangen.

2 Zwenk- en 2 bokwielen met TPE rubber 200 x 40 mm, naaf met kogellager. Zwenkwielen met rem, conform EU-norm EN 1757-3 (Veiligheidsnorm voor platformwagens).

Draagvermogen per legbord 80 kg.

Duits patent 102 55 281

4495 | 4496

Etagewagen als boven omschreven echter vaste en losse etages met ingelast draadgaas 140 x 40 mm, afgewerkt met poedercoating.

Draagvermogen per etage 50 kg.

*** Direct zeer leuke kortingen! - 25.000+ artikelen! - Tel: +31 (0)26-3633688



Etage-wagen	Bestelnr.	Draagverm. kg	Wiel Ø mm	Laadvlak L x B mm	Uitwendige afm. L x B x H mm	Aantal etages	Eigen gewicht kg	Prijs Euro	Extra etage	
									Bestelnr.	Prijs Euro
	4295	500	200	1250 x 610	1430 x 620 x 1560	3	68	483,-	E4195ET	85,-
	4296	500	200	1650 x 610	1830 x 620 x 1560	3	85	543,-	E4196ET	103,-
	4255	500	200	1250 x 610	1430 x 620 x 1560	4	83	524,-	E4195ET	85,-
	4256	500	200	1650 x 610	1830 x 620 x 1560	4	105	609,-	E4196ET	103,-
	4395	500	200	1250 x 610	1430 x 620 x 1800	4	86	564,-	E4195ET	85,-
	4396	500	200	1650 x 610	1830 x 620 x 1800	4	108	636,-	E4196ET	103,-
	4495	500	200	1250 x 610	1430 x 620 x 1800	4	73	600,-	E4495ET	92,-
	4496	500	200	1650 x 610	1830 x 620 x 1800	4	87	690,-	E4496ET	114,-

Voor extra's zie pagina's 175-177

ESD-WAGENS

Duwbeugelwagens, tafelwagens, etagewagens, materiaalstandaards, greeprollers, palletonderwagens, bijzetwagens, steekwagens, kastwagens, eurobakkenwagens en rolplateau's in elektrostatisch geleidende uitvoering • ESD = Electronic Discharge • ESD-wagens beschermen kwetsbare elektronische producten voor beschadigen door elektrostatische oplading • modulair systeem in het steek- en schroefprincipe • Poedercoating grijs RAL 7015 • Legborden van elektrisch geleidende houtvezelplaat naar DIN norm 68765, lichtgrijs • 2 Zwenk- en 2 bokwielen, wielen van TPE-ESD rubber (thermoplastisch elastomeer), elektrostatisch geleidend, naaf met precisie kogellager

*** Direct zeer leuke kortingen! - 25.000+ artikelen! - Tel: +31 (0)26-3633688





B9116V



B9125V



B9331V

ESD - Steekwagens
B9116V | B9125V | B9331V

Elektrostatic geleidende uitvoering (ESD = Electrostatic Discharge).

Handzame steekwagens met schep van staalplaat, elektrisch geleidend, stabiel gelaste constructie, poedercoating, grijs RAL 7015. Veiligheids-handvatten. Stalen schep aanschroefbaar en daardoor omwisselbaar. Wielen naar keuze van massief rubber- of luchtbanden op kunststof velg, naaf met rollager.

ESD - Greeproller
1820

Van gelaste stalen buis, greep aanschroefbaar.

Draagvermogen bovenste etage 100 kg.

ESD - Duwbeugelwagens
9500 | 9501 | 9502 | 9503

Elektrostatic geleidende uitvoering (ESD = Electrostatic Discharge)

Stalen buis en gelast profiel-
 staal, elektrostatic geleidende poedercoating, grijs, RAL 7015. Insteek- en Schroefconstructie. Legborden van elektrisch geleidende houtvezelplaat naar DIN norm 68765, lichtgrijs.

2 Zwenk- en 2 bokwielen, wielen van TPE-ESD rubber (thermoplastisch elastomeer), elektrostatic geleidend. Naaf met precisie kogellager. 2 Zwenkwielen met rem, conform EU-norm EN 1757-3 (Veiligheids norm voor platformwagens).

Hoog comfort: Zeer geringe rij-, rol- en zwenkweerstand. Geruisloze loop op effen ondergronden. Wielen van streeploos rubber.



Voor extra's zie pagina's 175-177

*** Direct zeer leuke kortingen! - 25.000+ artikelen! - Tel: +31 (0)26 733688



1820



9500 | 9501 | 9502 | 9503

	Bestelnr.	Draagverm. kg	Hoogte mm	Schepdiepte mm	Schepbreedte mm	Totale breedte mm	Massief rubber banden mm	Eigen gewicht kg	Prijs Euro
ESD-Steekwagen	B9116V	250	1150	300	480	590	260 x 56	18	199,-
	B9125V	200	1150	250	320	570	260 x 56	14	193,-
	B9331V	300	1300	300	480	580	260 x 56	20	223,-

	Bestelnr.	Draagverm. kg	Wiel Ø mm	Laadvlak L x B mm	Uitwendige afm. L x B x H mm	Etagehoogten mm	Eigen gewicht kg	Prijs Euro
ESD-Greeproller	1820	250	125	600 x 450	860 x 450 x 875	195, 770	15	325,-
ESD-Duwbeugelwagens	9500	500	160	850 x 500	970 x 509 x 950	235	23	314,-
	9501	600	200	1000 x 600	1120 x 609 x 990	276	27	372,-
	9502	600	200	1000 x 700	1120 x 709 x 990	276	30	396,-
	9503	600	200	1200 x 800	1320 x 809 x 990	276	35	447,-

**ESD - Tafelwagens**

Elektrostatic geleidende uitvoering (ESD = Electrostatic Discharge)

Stalen buis en gelast profielstaal, elektrostatic geleidende poedercoating, grijs. RAL 7015 Insteek- en Schroefconstructie.

TPE-ESD-wielen (thermoplastisch elastomeer) elektrostatic geleidend. Naaf met precisie kogellager. Zwenkwielen met rem, conform EU-norm EN 1757-3 (Veiligheids norm voor platformwagens).

Hoog comfort: Zeer geringe rij-, rol- en zwenkweerstand. Geruisloze loop op effen ondergronden. Wielen van streeploos rubber.



1840 | 1841



1850 | 1851

ESD - Tafelwagens**1840 - 1851**

Legborden van elektrisch geleidende houtvezelplaat naar DIN norm 68765, lichtgrijs. Etages met 5 mm hoge rand. Draagvermogen middelste en bovenste etage 80 kg.

**ESD - Tafelwagens****9400 | 9401 | 9402 | 9403**

Legborden van elektrisch geleidende houtvezelplaat, gelijkliggend in frame.

Draagvermogen bovenste etage 200 kg.

*** www.magazijninrichtingshop.nl leukere kortingen! - 25.000+ artikelen! - Tel: +31 (0)26-3633688

9400 | 9401 | 9402 | 9403



Toepassingsvoorbeeld



	Bestelnr.	Draagverm. kg	Wiel Ø mm	Laadvlak L x B mm	Uitwendige afm. L x B x H mm	Aantal etages	Etagehoogten mm	Eigen gewicht kg	Prijs Euro
ESD-Tafelwagen	1840	300	125	850 x 500	986 x 511 x 1039	2	206, 827	29	402,-
	1841	300	125	1000 x 600	1136 x 611 x 1039	2	206, 827	38	438,-
	1850	300	125	850 x 500	986 x 511 x 1039	3	206, 517, 827	38	529,-
	1851	300	125	1000 x 600	1136 x 611 x 1039	3	206, 517, 827	53	590,-
ESD-Tafelwagen	9400	500	160	850 x 500	1047 x 509 x 860	2	235, 867	37	474,-
	9401	600	200	1000 x 600	1197 x 609 x 900	2	276, 908	44	566,-
	9402	600	200	1000 x 700	1197 x 709 x 900	2	276, 908	49	591,-
	9403	600	200	1200 x 800	1397 x 809 x 900	2	276, 908	58	693,-

Voor extra's zie pagina's 175-177



9820 | 9822



9830 | 9832



9920 | 9922



9930 | 9932

ESD - Tafelwagens met rand

Elektrostatisch geleidende uitvoering (ESD = Electrostatic Discharge).

Gelaste stalen buis en olie-dichte etages van staalplaat, schroefconstructie. Rand 40 mm hoog, elektrisch geleidend, gepoedercoat, grijs RAL 7015.

2 Zwenk- en 2 bokwielen met TPE-ESD rubber (thermoplastisch elastomeer). Naaf met kogellager. Zwenkwielen met rem, conform EU-norm EN 1757-3 (Veiligheidsnorm voor platformwagens).

Hoog comfort: Zeer geringe rij-, rol- en zwenkweerstand. Geruisloze loop op effen ondergronden. Wielen van streeploos rubber.

Draagvermogen bovenste en middelste etage 200 kg.

9820 - 9832

Duwbeugel horizontaal.

9920 - 9932

Duwbeugel omhoogstaand.

*** Direct zeer leuke kortingen! - 25.000+ artikelen! - Tel: +31 (0)26-3633688



	Bestelnr.	Draagverm. kg	Wiel Ø mm	Laadvlak L x B mm	Uitwendige afm. L x B x H mm	Aantal etages	Etagehoogten mm	Eigen gewicht kg	Prijs Euro
ESD-Tafelwagens met rand	9820	400	160	850 x 500	1021 x 500 x 870	2	207, 829	36	409,-
	9822	400	200	1000 x 700	1171 x 700 x 910	2	248, 870	47	489,-
	9830	400	160	850 x 500	1021 x 500 x 870	3	207, 519, 829	46	499,-
	9832	400	200	1000 x 700	1171 x 700 x 910	3	248, 560, 870	61	597,-
	9920	400	160	850 x 500	986 x 500 x 1065	2	207, 829	37	397,-
	9922	400	200	1000 x 700	1136 x 700 x 1105	2	248, 870	50	483,-
	9930	400	160	850 x 500	986 x 500 x 1065	3	207, 519, 829	47	489,-
	9932	400	200	1000 x 700	1136 x 700 x 1105	3	248, 560, 870	64	589,-

Voor extra's zie pagina's 175-177



ESD - Etagewagens

Elektrostatic geleidende uitvoering (ESD = Electrostatic Discharge)

Stalen buis en gelast profielstaal, elektrostatic geleidende poedercoating, grijs. RAL 7015. Insteek- en Schroefconstructie.

Legborden van elektrisch geleidende houtvezelplaat naar DIN norm 68765, lichtgrijs.

2 Zwenk- en 2 bokwielen, wielen van TPE-ESD rubber (thermoplastisch elastomeer), elektrostatic geleidend. Naaf met precisie kogellager.

2 Zwenkwielen met rem, conform EU-norm EN 1757-3 (Veiligheids norm voor platformwagens).

Draagvermogen per etage 50 kg.

Etages

Meer- of minderprijs, inclusief 1 paar etagedragers

Afm. mm	Bestelnr.	Euro
850 x 500	E9100ETAW	62,-
1000 x 600	E9101ETAW	89,-
1000 x 700	E9302ETAW	114,-
1200 x 800	E9303ETAW	152,-

*** Direct zeer leuke kortingen! - 25.000+ artikelen! - Tel: +31 (0)26-3633688

Wanden van draadgaas

Alle etagewagens zijn op aanvraag ook met wanden van draadgaas (zoals bij de etagewagens op blz. 55) leverbaar.

a) Beide kopwanden voorzien van draadgaas 100 x 100 x 5 mm.

b) Beide kopwanden en een zijwand voorzien van draadgaas 100 x 100 x 5 mm.



9100 | 9101



9200 | 9201



9301 | 9302 | 9303



9341 | 9342 | 9343



	Bestelnr.	Draagverm. kg	Wiel-Ø mm	Laadvlak L x B mm	Uitw. afm. L x B x H mm	Aantal etages	Etagehoogten mm	Eigen gewicht kg	Prijs Euro
ESD- Etage- wagen	9100	500	160	850 x 500	1019 x 509 x 1111	3	235, 635, 1035	41	485,-
	9101	600	200	1000 x 600	1169 x 609 x 1152	3	276, 676, 1076	54	591,-
	9200	500	160	850 x 500	1019 x 509 x 1511	4	235, 635, 1035, 1435	47	563,-
	9201	600	200	1000 x 600	1169 x 609 x 1552	4	276, 676, 1076, 1476	62	701,-
	9301	600	200	1000 x 600	1169 x 609 x 1800	4	276, 676, 1076, 1476	66	703,-
	9302	600	200	1000 x 700	1169 x 709 x 1800	4	276, 676, 1076, 1476	73	801,-
	9303	600	200	1200 x 800	1369 x 809 x 1800	4	276, 676, 1076, 1476	106	958,-
	9341	600	200	1000 x 600	1169 x 609 x 1800	5	276, 576, 876, 1176, 1476	72	791,-
	9342	600	200	1000 x 700	1169 x 709 x 1800	5	276, 576, 876, 1176, 1476	84	917,-
	9343	600	200	1200 x 800	1369 x 809 x 1800	5	276, 576, 876, 1176, 1476	121	1.111,-

Voor extra's zie pagina's 175-177



9392 | 9393



Spanjoetsluiting met zwenkhandel en cilinderslot.



TOTALSTOP – het fetra centrale remmsysteem
Met slechts één voetbeweging wordt de wieldraaiing en de zwenkbeweging van beide zwenkwieken geblokkeerd. Het rempedaal blijft altijd in het zicht van de gebruiker.
Seriematig op ESD-kastwagens.



23799 | 23800 | 23801 | 23802



*** Directe maar leuke kortingen! 25.000+ artikelen! - Tel: +31 (0)26-3633688



1890*



1891* | 1892*

ESD - Kastwagens 9392 | 9393

Elektrostatisch geleidende uitvoering (ESD = Electrostatic Discharge).

Kastwagens in profielstalen constructie met duwbeugel. Kopwanden, 1 lange zijde en het dak voorzien van ingelast draadgaas 40 x 40 x 4 mm, gepoedercoat grijs RAL 7015. 1 Vaste en 4 verstelbare etages van elektrisch geleidende houtvezelplaat naar

DIN norm 68765, lichtgrijs.

2 Zwenk- en 2 bokwielen, wie- len van TPE-ESD rubber (thermoplastisch elastomeer), naaf met kogellager.

TOTALSTOP- remmsysteem serie- matig uitgevoerd op de zwenk- wielen, conform EU-norm EN 1757-3 (Veiligheidsnorm voor platformwagens).

Nuttige etage afstand: 280 mm

Etages variabel instelbaar in een raster van 100 mm. Draag- vermogen per etage

50 kg.

ESD - Palletonderwagens

23799 | 23800 | 23801 | 23802

Onderwagens voor pallets en gasboxen. Robuust gelaste profielstaal constructie, met 4 vanghoeken.

ESD - Materiaal-standaard 1890*

Voor kunststof en stalen bakken, draadkorven enz., in hoogte verstelbaar en verrijd- baar. Profielstalen-/ stalen buis constructie met rand van 20 mm.

Niet kantelbaar, in raster van 25 mm in hoogte verstelbaar.

4 Zwenkwieken, naaf met glijla- ger, 2 met rem.

1891* | 1892*

Platform van staalplaat met één opstaande rand, recht of kantelbaar om de 15° en 30°. In een raster in hoogte verstelbaar om de 25 mm.

*Uitvoering met TOTALSTOP niet mogelijk.

Voor extra's zie pagina's 175-177

	Bestelnr.	Draagverm. kg	Wiel Ø mm	Laadvlak L x B mm	Etagehoogten mm	Eigen gewicht kg	Prijs Euro
ESD-Kastwagens	9392	750	200	1000 x 680	292, 582, 882, 1182, 1482	144	1.735,-
	9393	750	200	1200 x 780	292, 582, 882, 1182, 1482	175	2.039,-
ESD-Materiaal-standaard*	1890	150	75	605 x 405	720 – 995	17	250,-
	1891	150	75	510 x 410	500 – 775	18	295,-
	1892	150	75	510 x 410	755 – 1105	18	311,-

	Bestelnr.	Draagverm. kg	Wiel Ø mm	Laadvlak L x B mm	voor pallet afm. mm	Hoogte mm	Eigen gewicht kg	Prijs Euro
ESD-Palletonder- wagen	23799	750	200	810 x 610	800 x 600	282	30	335,-
	23800	750	200	1010 x 810	1000 x 800	282	33	341,-
	23801	750	200	1210 x 810	1200 x 800	282	34	346,-
	23802	750	200	1210 x 1010	1200 x 1000	282	35	361,-



ESD - Rollers | ESD - Bijzetwagens

Elektrostaticch geleidende uitvoering (ESD = Electrostatic Discharge).

Stalen buis en gelast profielstaal, elektrostaticch geleidend, gepoedercoat grijs RAL 7015.

Legborden van elektrostaticch geleidende houtvezelplaat naar DIN norm 68765, lichtgrijs.

TPE-ESD-Wielen (thermoplastisch elastomeer) elektrostaticch geleidend, naaf met precisie kogellager. Zwenkwielen met rem, conform EN 1757-3 (veiligheidsnorm voor platformwagens).

ESD - Eurobakken rolplateau's

Geschikt voor eurobakken 600 x 400 mm, 4 zwenkwielen. 2 stuks met rem.

93580

Open hoekstaal constructie.

93581

Hoekstaal constructie met legbord van elektrostaticch geleidende houtvezelplaat, rand 7 mm hoog.

93540

Met 2 etages met legborden van elektrostaticch geleidende houtvezelplaat, rand 7 mm hoog. Nuttige etageafstand 400 mm, draagvermogen bovenste etage 100 kg.

935400

Zoals de 93540, echter met duwbeugel.

ESD - Bijzetwagens

Constructie van stalen buis en profielstaal. 2 Zwenk- en 2 bokwielen, zwenkwielen met rem.

Draagvermogen bovenste en middelste etage 50 kg.

92900 | 92910

Open frame zonder legborden.

92910 | 92911

Met kantelbare etages. Bovenste en middelste etage naar beide zijden 15° en 30° kantelbaar, vergrendeling d.m.v. een verende pen.

92901 | 92911

Met 3 elektrostaticch geleidende houtvezelplaten, rand 7 mm hoog.



93580



93581



93540



935400



92900



92901



92910



92911

	Bestelnr.	Draagverm kg	Wiel Ø mm	Laadvlak L x B mm	Uitw. afm. L x B x H mm	Laadvlakhoogten mm	Eigen gewicht kg	Prijs Euro
ESD-Eurobakken rolplateau	93580	250	125	605 x 405	610 x 415 x 209	182	9	142,-
	93581	250	125	605 x 405	610 x 415 x 209	201	12	197,-
	93540	250	125	605 x 405	676 x 415 x 639	201, 630	21	325,-
	935400	250	125	605 x 405	746 x 415 x 970	201, 630	22	356,-
ESD-Bijzetwagen	92900	200	125	605 x 405	821 x 455 x 1178	197, 652, 1152	23	325,-
	92901	200	125	605 x 405	821 x 455 x 1178	216, 671, 1171	33	478,-
	92910	200	125	605 x 405	821 x 455 x 1178	197, 652, 1152	26	391,-
	92911	200	125	605 x 405	821 x 455 x 1178	216, 671, 1171	36	546,-



9380



9381



9390



9391

*** Direct zeer leuke kortingen! - 25.000+ artikelen! - Tel: +31 (0)26-3633688



9383



9384

ESD - Eurobakkenwagens
 Elektrostatic geleidende uitvoering (ESD = Electrostatic Discharge).
 Stalen buis en gelast profielstaal, elektrostatic geleidend, gepoedercoat grijs RAL 7015. Schroefconstructie.
 Legborden van elektrostatic geleidende houtvezelplaat naar DIN norm 68765, lichtgrijs.
 4 Zwenkwielen met TPE-ESD-Wielen (thermoplastisch elastomeer) elektrostatic geleidend, naaf met precisie kogellager. 2 Stuks met rem, conform EN 1757-3 (veiligheidsnorm voor platformwagens).

9380 | 9390
 3 Etages voor 1 of 2 eurobakken 600 x 400 mm, variabel inschroefbaar in een raster van 50 mm, neiging bij schuine inbouw 15° of 30°.
 Draagvermogen per etage 80 kg.

9381 | 9391
 Zoals de 9380/9390, echter met 3 elektrostatic geleidende houtvezelplaten, rand 7 mm hoog.

9383
 5 Etages voor ieder 3 eurobakken 600 x 400 mm, variabel inschroefbaar in een raster van 100 mm. Neiging bij schuine inbouw 15° of 30°.
 Draagvermogen per etage 80 kg.

9384
 Zoals de 9383, echter met 5 elektrostatic geleidende houtvezelplaten, rand 7 mm hoog.

9381 | 9391 | 9384
 Rand 7 mm hoog.

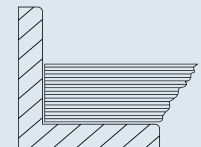

	Bestelnr.	Draagverm kg	Wiel Ø mm	Laadvlak L x B mm	Uitw. afm. L x B x H mm	Laadvlakhoogten mm	Eigen gewicht kg	Prijs Euro
ESD-Eurobakkenwagen	9380	250	125	410 x 610	525 x 666 x 1101	238, 538, 838	31	395,-
	9381	250	125	410 x 610	525 x 666 x 1101	257, 557, 857	41	550,-
	9390	250	125	820 x 610	935 x 666 x 1101	238, 538, 838	38	415,-
	9391	250	125	820 x 610	935 x 666 x 1101	257, 557, 857	55	681,-
	9383	300	160	1240 x 610	1372 x 685 x 1686	298, 598, 898, 1198, 1498	73	713,-
	9384	300	160	1240 x 610	1372 x 685 x 1686	317, 617, 917, 1217, 1517	123	1.315,-

DOSSIER- | SERVEER- | ROESTVRIJSTALEN WAGENS

Duidelijk design • Zeer handzaam • Grote kwaliteits zwenkwielen, waarvan 2 met rem • Bewezen schroefconstructie, gedemonsteerde aanlevering in doos • Eenvoudige zelfmontage • Dossierwagens van stalen buis • Poedercoating lichtgrijs RAL 7035 • Etages en wanden van lichtgrijs houtvezelplaat • Serveerwagens van stalen buis • Poedercoating in witaluminium RAL 9006 • Afneembare bladen van laminaat of vaste etages van antracietgrijze houtvezelplaat • Optimaal in droge ruimtes inzetbaar • Roestvrijstalen wagens van CNS • Roestvrij en een lange levensduur • Etages rondom voorzien van rand en trildemping • Optimaal inzetbaar in vochtige en natte ruimtes

*** Direct zeer leuke kortingen! - 25.000+ artikelen! - Tel: +31 (0)26-3633688





4870



4871



4872



4873

*** Direct zeer leuke kortingen! - 25.000+ artikelen! - Tel: +31 (0)26-3633688



4878

Dossierwagens

in schroefbare constructie van stalen buis, gepoedercoat in lichtgrijs RAL 7035. Etages en wanden van houtvezelplaat lichtgrijs.

4 Zwenkwielen van TPE rubber 125 x 32 mm, elastisch en lichte loop, naaf met glijlager.

2 Zwenkwielen met rem, conform EU-norm EN 1757-3 (Veiligheids norm voor platformwagens).

Draagvermogen per etage 50 kg.

4871

Met achterwand.

4872

Met scheidingswand.

4873

Met scheidingswand en achterwand.

4878

Met 2 scheidingswanden en achterwand.

Luchtbanden

150 X 30 mm, banden grijs „strepeloos“.

Bestelnr.	Meerprijs
5098	172,- €

Verhoging van de etagehoogten + 20 mm.

	Bestelnr.	Draagverm. kg	Wiel Ø mm	Laadvlak L x B mm	Uitwendige afm. L x B x H mm	Etagehoogten mm	Eigen gewicht kg	Prijs Euro
Dossierwagen lichtgrijs	4870	150	125	720 x 350	810 x 385 x 1100	260, 620, 980	22	295,-
	4871	150	125	720 x 350	810 x 385 x 1100	260, 620, 980	25	356,-
	4872	150	125	720 x 350	810 x 385 x 1100	260, 620, 980	23	325,-
	4873	150	125	720 x 350	810 x 385 x 1100	260, 620, 980	26	393,-
	4878	150	125	1080 x 350	1165 x 385 x 1100	260, 620, 980	34	505,-

**Dossierwagens**

in schroefbare constructie van stalen buis, gepoedercoat in lichtgrijs RAL 7035. Etages en wanden van houtvezelplaat lichtgrijs.

4 Zwenkwielen van TPE rubber 125 x 32 mm, elastisch en lichte loop, naaf met glijlager.

2 Zwenkwielen met rem, conform EU-norm EN 1757-3 (Veiligheids norm voor platformwagens).

Draagvermogen per etage 50 kg.

4880 | 4882

Draagvermogen per etage 50 kg.

4891

met naar achter geneigde etages en de achterwand in een haakse hoek op de etages. Neiging ca. 27 mm.

Draagvermogen per etage 50 kg.

Met achterwand.

Luchtbanden

150 X 30 mm, banden grijs „streeploos“.

Bestelnr.	Meerprijs
5098	172,- €

Verhoging van de etagehoogten + 20 mm.



4880



4882



4891

*** Direct zeer leuke kortingen! - 25.000+ artikelen! - Tel: +31 (0)26-3633688

	Bestelnr.	Draagverm kg	Wiel Ø mm	Laadvlak L x B mm	Uitwendige afm. L x B x H mm	Etagehoogten mm	Eigen gewicht kg	Prijs Euro
Dossierwagen lichtgrijs	4880	150	125	800 x 500	900 x 535 x 925	260, 800	19	241,-
	4882	150	125	800 x 500	900 x 535 x 925	260, 530, 800	24	284,-
	4891	150	125	770 x 320	855 x 400 x 1218	246, 606, 966	31	397,-



5032



5033



5042



5043

*** Direct zeer leuke kortingen! - 25.000+ artikelen! - Tel: +31 (0)26-3633688

Serveerwagens 5032 | 5033

in schroefbare constructie van stalen buis, gepoedercoat in witaluminium RAL 9006. Resistent en eenvoudig afneembaar blad, afm. 610 x 430 mm, van laminaat met antislip toplaag, kleur granietgrijs. 4 Zwenkwielen van TPE rubber 125 x 32 mm, elastisch en lichte loop, streeploos. Naaf met glijlager. 2 Zwenkwielen voorzien van rem. Gedemonteerde aanlevering. Draagvermogen per etage 30 kg.

5042 | 5043

als 5032/5033, echter in plaats van afneembare bladen 2 of 3 vast gemonteerde etages met melamine beklede houtvezelplaat in antraciet grijs, afm. 665 x 450 mm, lange zijden met rand 3 mm hoog. Draagvermogen per etage 50 kg.

Luchtbanden

150 x 30 mm, banden grijs „streeploos“.

Bestelnr.	Meerprijs
5099	172,- €

Verhoging van de etagehoogten + 20 mm.



Toepassingsvoorbeeld

	Bestelnr.	Draagverm. kg	Wiel Ø mm	Aantal etages	Netto afst. etages mm	Etagehoogten mm	Laadvlak L x B mm	Uitwendige afm. L x B x H mm	Eigen gewicht kg	Prijs Euro
Serveerwagens	5032	60	125	2	496	205, 730	610 x 430	880 x 480 x 940	14	295,-
	5033	90	125	3	321	205, 555, 900	610 x 430	880 x 480 x 1105	17	346,-
	5042	100	125	2	496	205, 730	665 x 450	880 x 480 x 940	17	254,-
	5043	150	125	3	321	205, 555, 900	665 x 450	880 x 480 x 1105	22	305,-



Roestvrijstalen wagens

Etagewagen (serveerwagen) uitgevoerd in CNS (chrom-nikkel-staal). De etages in CS (chrom-staal) zijn rondom voorzien van een opstaande rand en trildemping. Hoekbescherming en geleidingsrollen. Roestvrije wielen volgens DIN 18867 deel 8.

4 Zwenkwielen van TPE rubber 125 x 32 mm, elastisch en lichte loop, naaf met kogellager. 2 Zwenkwielen voorzien van rem.

Gedemonteerde aanlevering.

Draagverm. per etage 80 kg.



5036



5038

Luchtbanden

150 X 30 mm, banden grijs „streeploos“.

Bestelnr.	Meerprijs
5098	172,- €

Verhoging van de etagehoogten + 20 mm.



5001 | 5011 | 5017



5005 | 5013 | 5019

*** Direct zeer leuke kortingen! - 25.000+ artikelen! - Tel: +31 (0)26-3633688

	Bestelnr.	Draagverm. kg	Wiel Ø mm	Aantal etages	Netto afst. etages mm	Etagehoogten mm	Laadvlak L x B mm	Uitwendige afm. L x B x H mm	Eigen gewicht kg	Prijs Euro
RVS-wagen	5036	120	125	2	585	230, 850	630 x 400	700 x 470 x 950	12	346,-
	5038	150	125	3	275	230, 540, 850	630 x 400	700 x 470 x 950	14,5	417,-
	5001	120	125	2	585	230, 850	800 x 500	870 x 570 x 950	15	305,-
	5011	120	125	2	585	230, 850	1000 x 500	1070 x 570 x 950	16	415,-
	5017	120	125	2	585	230, 850	1000 x 600	1070 x 670 x 950	17	427,-
	5005	150	125	3	275	230, 540, 850	800 x 500	870 x 570 x 950	17	376,-
	5013	150	125	3	275	230, 540, 850	1000 x 500	1070 x 570 x 950	19	488,-
	5019	150	125	3	275	230, 540, 850	1000 x 600	1070 x 670 x 950	22	505,-

Blaauw gemarkeerde bestelnummers = snellevering (details zie pagina 4).

Volledige magazijninrichting = van advies tot in gebruikname = www.tpscmagazijnstellingen.nl

KASTWAGENS

Voor alles wat veilig getransporteerd moet worden • Stabiel gelaste profielstalen constructie • Poedercoating RAL 5007 • Naar keuze open of met dubbele vleugeldeuren • 2 Afsluitsystemen d.m.v. stangen en een hangslot of d.m.v. spanjolet en cilinderslot • Legborden van beuken multiplex, toplaag in beukendecor • Etages in een raster van 100 mm verstelbaar • Wanden, dak en deuren naar keuze met draadgaas, verzinkt staaplaat of aluminium plaat • 2 Zwenk- en 2 bokwielen, wielen van TPE rubber (thermoplastisch elastomeer), naaf met kogellaager • Hoog comfort: zeer geringe rij-, rol- en zwenkweerstand • Geruisloze loop op effen ondergronden • Wielen van streeploos rubber • TOTALSTOP-centraal remsysteem seriematig op de zwenkwielen • Speciaal model met jalouziedeur van aluminium

*** Direct zeer leuke kortingen! - 25.000+ artikelen! - Tel: +31 (0)26-3633688



5392

**Bakwagens**

Stalen buis en gelast profielstaal, poedercoating blauw RAL 5007. Laadvlak van houtvezelplaat, gefineerd met kunststof toplaag in beukendecor.

2 Zwenk- en 2 bokwielen met TPE rubber, naaf met kogellager. Zwenkwielen met rem, conform EU-norm EN 1757-3 (Veiligheidsnorm voor platformwagens).

Gaaswandwagens**2772 | 2773**

Met opbouw van stalen buis, ingelast draadgaas 50 x 50 x 4 mm. Insteek- en schroefstelsel, poedercoating. Nuttige hoogte 700 mm.

Gedemonteerde aanlevering.



2772 | 2773



2762 | 2763

Gaaswandwagens met deksel**2762 | 2763**

Van profielstaal, ingelast draadgaas 50 x 50 x 4 mm. Deksel tweedelig opklapbaar en afsluitbaar met een hangslot. Nuttige hoogte 800 mm.



2872 | 2873



2852 | 2853

Bakwagens**2872 | 2873**

Constructie als 2772 | 2773, echter alle wanden van houtvezelplaat, gefineerd met kunststof toplaag in beukendecor.

Gedemonteerde aanlevering.

Bakwagens met deksel**2852 | 2853**

Constructie zoals 2762|2763, echter met wanden en deksel van houtvezelplaat, toplaag in beukendecor.

Voor extra's zie pagina's 175-177

	Bestelnr.	Draagverm. kg	Wiel-Ø mm	Laadvlak L x B mm	Uitwendige afm. L x B x H mm	Eigen gewicht kg	Prijs Euro
Gaaswandwagen	2772	600	200	1000 x 700	1060 x 715 x 1069	51	478,-
	2773	600	200	1200 x 800	1260 x 815 x 1069	60	515,-
Gaaswandwagen met deksel	2762	600	200	1000 x 700	1130 x 725 x 1113	70	668,-
	2763	600	200	1200 x 800	1330 x 825 x 1113	82	713,-
Bakwagen	2872	600	200	1000 x 700	1060 x 715 x 1069	64	478,-
	2873	600	200	1200 x 800	1260 x 815 x 1069	76	560,-
Bakwagen met deksel	2852	600	200	1000 x 700	1130 x 725 x 1113	90	699,-
	2853	600	200	1200 x 800	1330 x 825 x 1113	105	774,-



2842 | 2843



2862 | 2863



2822 | 2823



2832 | 2833

*** Direct zeer leuke kortingen! - 25.000+ artikelen! - Tel: +31 (0)26-5653688

Bakwagens

Stalen buis en gelast profielstaal, poedercoating blauw RAL 5007. Laadvlak verzinkt of van staalplaat, afgewerkt met poedercoating.
2 Zwenk- en 2 bokwielen met TPE rubber, naaf met kogellager. Zwenkwielen met rem, conform EU-norm EN 1757-3 (Veiligheidsnorm voor platformwagens).

Bakwagens

2842 | 2843
van profielstaal, wanden van ingelast staalplaat, poedercoating.
Nuttige hoogte 816 mm.

Bakwagens met deksel

2862 | 2863
als 2842 | 2843, echter met een ééndelige deksel. Opklapbaar door gasdrukveren. Afsluitbaar met een hangslot.

Bakwagens

2822 | 2823
als 2842 | 2843, echter wanden van verzinkt staalplaat (in frame geplakt).
Nuttige hoogte: 816 mm

Bakwagens met deksel

2832 | 2833
als 2822 | 2823, echter met een ééndelige deksel zoals bij 2862 | 2863. Afsluitbaar met een hangslot.

	Bestelnr.	Draagverm. kg	Wiel-Ø mm	Laadvlak L x B mm	Uitwendige afm. L x B x H mm	Eigen gewicht kg	Prijs Euro
Bakwagen	2842	600	200	1000 x 700	1130 x 725 x 1069	83	591,-
	2843	600	200	1200 x 800	1330 x 825 x 1069	95	652,-
Bakwagen met deksel	2862	600	200	1000 x 700	1150 x 730 x 1113	95	764,-
	2863	600	200	1200 x 800	1350 x 830 x 1113	114	815,-
Bakwagen	2822	600	200	1000 x 700	1130 x 725 x 1069	69	574,-
	2823	600	200	1200 x 800	1330 x 825 x 1069	80	601,-
Bakwagen met deksel	2832	600	200	1000 x 700	1150 x 730 x 1113	80	711,-
	2833	600	200	1200 x 800	1350 x 830 x 1113	93	764,-

Voor extra's zie pagina's 175-177



Kastwagens

Van profielstalen constructie met duwbeugel.

Kopwanden, 1 lange zijde en het dak voorzien van ingelast draadgaas 40 x 40 x 4 mm, poedercoating. 1 Vaste en 4 verstelbare etages van beuken multiplex, toplaag in beuken-decor.

2 Zwenk- en 2 bokwielen, wielen van TPE rubber (thermo-plastisch elastomeer), Naaf met precisie kogellager.

TOTALSTOP – centraal remsysteem seriematig uitgevoerd op de zwenkwielen, conform EU-norm EN 1757-3 (Veiligheidsnorm voor platformwagens).

Hoog comfort: Zeer geringe rij-, rol- en zwenkweerstand. Geruisloze loop op effen ondergronden. Wielen van streeploos rubber.

Etagehoogten:

292, 582, 882, 1182, 1482 mm

Nuttige hoogte tussen de etages 280 mm.

Etages variabel instelbaar in een raster van 100 mm.

Draagvermogen per etage 90 kg.

3392 | 3393

met open zijwand.

5392 | 5393 | 4392 | 4393

Als de 3392 | 3393, echter met dubbele vleugeldeuren van profielstaal met ingelast draadgaas aan de open zijde.

Fijnmazig draadgaas 40 x 40 x 4 mm

20 % meer draad dan bij de marktconforme maaswijdte 50 x 50 x 4 mm.

Daardoor duidelijk meer stabiliteit en een hogere toegangsbeveiliging.

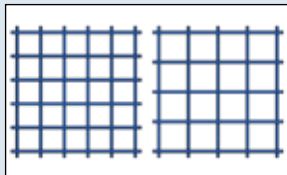

Voor extra's zie pagina's 175-177



3392 | 3393



4392 | 4393 Stangsluiting



5392 | 5393 Spanjoetluiting



Spanjoetluiting

Met zwenkhandel en cilinderslot.



Stangsluiting

Afsluitbaar d.m.v. hangslot. Eenvoudig te bedienen.

Levering zonder hangslot.



TOTALSTOP – het fetra centrale remsysteem

Met slechts één voetbeweging wordt de wieldraaiing en de zwenkbeweging van beide zwenkwielen geblokkeerd. Het rempedaal blijft altijd in het zicht van de gebruiker.

Seriematig op alle producten op deze dubbele pagina.



	Bestelnr.	Draagverm. kg	Wiel Ø mm	Aantal etages	Laadvlak L x B mm	Uitwendige afm. L x B x H mm	Eigen gewicht kg	Incl. 4 losse etages	extra etages	
								Prijs Euro	Bestelnr.	Prijs Euro
Kastwagen	3392	750	200	5	1000 x 680	1170 x 700 x 1792	130	815,-	1325	61,-
	3393	750	200	5	1200 x 780	1370 x 800 x 1792	148	968,-	1926	85,-
	4392	750	200	5	1000 x 680	1170 x 740 x 1792	151	1.111,-	1325	61,-
	4393	750	200	5	1200 x 780	1370 x 840 x 1792	173	1.366,-	1926	85,-
	5392	750	200	5	1000 x 680	1170 x 745 x 1792	144	1.182,-	1325	61,-
	5393	750	200	5	1200 x 780	1370 x 845 x 1792	175	1.423,-	1926	85,-



5492 | 5493 Verzinkte staalplaat



5592 | 5593 Aluminium plaat

Kastwagens

van profielstaal constructie met duwbeugel, poedercoating. Kopwanden, lange zijde, vleugeldeuren en het dak voorzien.

Dubbele vleugeldeur van profielstaal met spanjoet-sluiting en cilinderslot. 1 Vaste en 4 verstelbare etages van beuken multiplex, toplaag in beukendecor.

2 Zwenk- en 2 bokwielen, wielen van TPE rubber (thermoplastisch elastomeer), Naaf met precisie kogellager.

TOTALSTOP – centraal remsysteem seriematig uitgevoerd op de zwenkwielen, conform EU-norm EN 1757-3 (Veiligheidsnorm voor platformwagens).

Hoog comfort: Zeer geringe rij-, rol- en zwenkweerstand. Geruisloze loop op effen ondergronden. Wielen van streeploos rubber.

Etagehoogten: 292, 582, 882, 1182, 1482 mm
Nuttige hoogte tussen de etages 280 mm.

Etages variabel instelbaar in een raster van 100 mm.

Draagvermogen per etage 90 kg.

5492 | 5493

van verzinkt staalplaat 1 mm dik.

5592 | 5593

Als 5492 | 5493, echter alle wanden, dak en deuren met aluminium plaat 1,5 mm dik.

5692 | 5693

Kopwanden, lange zijde en het dak voorzien van aluminium plaat 1,5 mm dik.

1 Lange zijde d.m.v. een aluminium jalouzie deur afsluitbaar, met handgrepen en cilinderslot afsluitbaar. 1 Vaste en 4 verstelbare etages van beuken multiplex, toplaag in beukendecor.

Etagehoogten: 292, 582, 882, 1182, 1482 mm
Netto afstand tussen legbor-den: 280 mm

*** Direct zeer leuke kortingen! - 25.000+ artikelen! - Tel: +31 (0)26-3635888



5692 | 5693



5692 | 5693 Gesloten



5692 | 5693 Geopend



	Bestelnr.	Draagverm. kg	Wiel Ø mm	Aantal etages	Laadvlak L x B mm	Uitwendige afm. L x B x H mm	Eigen gewicht kg	Incl. 4 losse etages	extra etages	
								Prijs Euro	Bestelnr.	Prijs Euro
Kastwag	5492	750	200	5	1000 x 680	1170 x 745 x 1792	159	1.305,-	1325	61,-
	5493	750	200	5	1200 x 780	1370 x 845 x 1792	196	1.519,-	1926	85,-
	5592	750	200	5	1000 x 680	1170 x 745 x 1792	138	1.458,-	1325	61,-
	5593	750	200	5	1200 x 780	1370 x 845 x 1792	170	1.590,-	1926	85,-
	5692	750	200	5	1000 x 650	1170 x 750 x 1792	137	2.263,-	1927	63,-
	5693	750	200	5	1200 x 750	1370 x 850 x 1792	169	2.722,-	1928	87,-

Voor extra's zie pagina's 175-177

ORDERVERZAMELWAGENS

Een modulair bouwsysteem met het fetra Insteek- en Schroef-principe • Deze orderverzamelwagens laten zich veelvuldig veranderen, uitwisselen en aanvullen • Constructie van profielstaal en stalen buis • Compleet galvanisch verzinkt • Kopwanden, zijwand en etages van gelast draadgaas, galvanisch glansverzinkt • Etages in een raster van 100 mm recht of geneigd inhangbaar • Naar keuze met of zonder afrolrand inhangbaar • 4 Lichtlopende zwenkwielen met TPE rubber (thermoplastisch elastomeer) op kunststof velg, naaf met kogellager en draadbescherming • 2 Zwenkwielen met rem • 4 Geleidingsringen van TPU (thermoplastisch polyurethaan) aan de zwenkwielen • Veelvoudig toebehoren, zoals trap, spoorwiel en schijfplank

*** Direct zeer leuke kortingen! - 25.000+ artikelen! - Tel: +31 (0)20-3633688



28302 met toebehoren



28100



28101



28102



28200



28201



28202

*** Direct zeer leuke kortingen! - 25.000+ artikelen! - Tel: +31 (0)26-3633688



28301



28302



Orderverzamelwagens Modulair systeem

Constructie van profielstaal en stalen buis, compleet galvanisch verzinkt.

Kopwanden van stalen buis met ingelast draadgaas, maaswijdte 100 x 50 mm, verstevigd door 2 lengtebuizen.

Bodem in het platform met ingelast draadgaas, maaswijdte 120 x 30 mm.

2 Duwbeugels aan een kopzijde verticaal aanschroefbaar.

4 Lichtlopende zwenkwielen met TPE rubber op kuststof velg, naaf met kogellager. 2 Zwenkwielen met rem, conform EN 1757-3 (veiligheidsnorm voor platformwagens).

4 Geleidingsringen van TPU (thermoplastisch polyurethaan) aan de zwenkwielen.

28100 | 28101 | 28102

1225 mm hoog.

28200 | 28201 | 28202

1625 mm hoog.

28301 | 28302

1825 mm hoog.

Toebehoren voor orderverzamelwagen

- Krijtbord
- Flessenhouder
- Scannerhouder
- Draadgaas etages
- Spoorwiel
- Dissel en koppeling
- Trap
- Scheidingswand voor draadgaas etages
- Scheidingswand voor platformbodembodem
- Aanschroefbare achterwand
- Vleugel- en dubbele vleugel-deuren
- Grepen voor dwars verrijden
- Tablethouder
- Notebookhouder
- Documentenbox

Voor extra's zie
pagina's 82-84

	Bestelnr.	Draagverm. kg	Wiel Ø mm	Laadvlak L x B mm	Uitwendige afm. L x B x H mm	Etagehoogten mm	Eigen gewicht kg	Prijs Euro
Orderverza- melwagen	28100	200	125	650 x 510	891 x 590 x 1225	193	22	352,-
	28101	300	125	850 x 610	1091 x 690 x 1225	193	25	373,-
	28102	300	125	1250 x 610	1491 x 690 x 1225	193	28	396,-
	28200	200	125	650 x 510	891 x 590 x 1625	193	25	373,-
	28201	300	125	850 x 610	1091 x 690 x 1625	193	28	395,-
	28202	300	125	1250 x 610	1491 x 690 x 1625	193	31,5	415,-
	28301	300	125	850 x 610	1091 x 690 x 1825	193	30	407,-
	28302	300	125	1250 x 610	1491 x 690 x 1825	193	33	427,-



Draadgaas etages

Etages van draadgaas 120 x 30 mm, galvanisch glans verzinkt.

Aan één lange zijde 23 mm naar boven en aan de andere lange zijde 23 mm naar beneden gebogen.

In een raster van 100 mm recht of schuin inhangbaar.

Draagverm. per etage 40 of 80 kg

Scheidingswand voor draadgaas etages

Als vakverdeler voor inhangbare etages. Met aangelaste klemprofielen.

Gelast draadgaas galvanisch glans verzinkt.

Afm.: B x H 506/606 x 95 mm
Maaswijdte: 25 mm.

Scheidingswand voor platformbodem

Als vakverdeler voor platformbodem. Met aangelaste klemprofielen.

Gelast draadgaas galvanisch glans verzinkt.

Afm.: B x H 506/606 x 95 mm
Maaswijdte: 25 mm.

Trap

3 Treden, bovenste 600 mm hoog, greephoogte ca. 2.800 mm. Stalen buis, treden van hout met antislip.

De treden staan bij belasting vast op de ondergrond, waardoor de wagen goed geblokkeerd wordt. Een vergrendelen voorkomt het opklappen tegen de wagen.

De trap laat zich door een gasdrukveer licht opklappen.

Met de trap worden verder naar voren staande duwbeugels geleverd, om aan vast te houden en te ondersteunen meegeleverd. De totale lengte neemt met 100 mm toe.

Niet met dissel en koppeling te combineren.

Gebruiksmodel
20 2014 009 975.8

Spoorwiel

Een vijfde TPE wiel Ø 125 mm aan een geveerde profielstalen arm aan geleidingswiel voor een goede recht loop.

Draaien op zijn plek blijft mogelijk.

Voor extra's zie pagina's 83-84

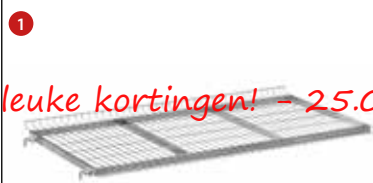

Draadgaas etages



Scheidingswand draadgaas etages



Scheidingswand platformbodem



Trap opgeklapt



Trap uitgeklapt



Dissel en koppeling



Spoorwiel

*** Direct zeer leuke kortingen! - 25.000+ artikelen! - Tel: +31 (0)26-3635688



7 Grepen



8 Achterwand



9 Vleugeldeuren



10 Dubbele Vleugeldeuren

Dissel en koppeling

Voor het rijden met max. 3 gekoppelde orderverzamelwagens.

I.p.v. de 2 zwenkwielen zonder rem worden 2 bokwielen geplaatst. Dissel van platstaal. Stelt zich d.m.v. een gasdrukveer zelfstandig in een verticale rustpositie.

Stabiele koppelingsbouten aan de tegenoverliggende kopzijde. Koppelen is door een voetbeweging mogelijk.

Maximale treinsnelheid 6 km/u. Niet met trap te combineren.

Grepen voor dwars verrijden

Duwbeugels met softgrip kunnen verticaal aan de buitenkant van de lange zijde geschroefd worden. Daardoor wordt dwars verrijden van de orderverzamelwagen vereenvoudigd.

Achterwand

Als lange wand aanschroefbaar. Gelast draadgaas, galvanisch glans verzinkt, maaswijdte 100 x 50 mm.

3 Hoogtes en 3 breedtes, geschikt voor verschillende wagentypes en afmetingen.

Vleugel- en dubbele vleugeldeuren

Galvanisch verzinkt draadgaas, maaswijdte 100 x 50 mm. Scharnieren aanschroefbaar. Vleugel deur tot 180° tegen de kopwand open te slaan. Ieder 2 draadbeugelsluitingen, afsluitbaar d.m.v. hangslot (niet bij levering inbegrepen).

Voor extra's zie pagina's 82+84

*** Direct zeer leuke kortingen! - 25.000+ artikelen! - Tel: +31 (0)26-3853888

Afb.	Omschrijving		T.b.v. laadvlak L x B mm	Bestelnr.	Prijs Euro
1	Draadgaas etages	40 kg draagvermogen	650 x 510	28DG0	46,-
		80 kg draagvermogen	850 x 610	28DG1	55,-
		80 kg draagvermogen	1250 x 610	28DG2	75,-
5	Spoorwiel Ø 125 mm		650 x 510	28SP0	54,-
			850 x 610	28SP1	55,-
			1250 x 610	28SP2	58,-
7	Grepen voor dwars verrijden			28SQ	50,-

Afb.	Omschrijving	Laadvlak breedte 510 mm		Laadvlak breedte 610 mm	
		Bestelnr.	Prijs Euro	Bestelnr.	Prijs Euro
2	Scheidingswand voor draadgaas etages	28TG5B	17,-	28TG6B	19,-
3	Scheidingswand voor platformbodem	28TG5F	17,-	28TG6F	19,-
4	Trap	28TS5	241,-	28TS6	244,-
6	Dissel en koppeling	28DK5	121,-	28DK6	125,-

Afb.	Omschrijving	T.b.v. laadvlak L x B mm	Hoogte 1225 mm		Hoogte 1625 mm		Hoogte 1825 mm	
			Bestelnr.	Prijs Euro	Bestelnr.	Prijs Euro	Bestelnr.	Prijs Euro
8	Achterwand	650 x 510	28RW10	34,-	28RW20	42,-	-	-
		850 x 610	28RW11	43,-	28RW21	51,-	28RW31	55,-
		1250 x 610	28RW12	60,-	28RW22	66,-	28RW32	69,-
9	Vleugel deur	650 x 510	28FT10	141,-	28FT20	161,-	-	-
		850 x 610	28FT11	149,-	28FT21	171,-	28FT31	182,-
10	Dubbele vleugeldeuren	1250 x 610	28FT12	292,-	28FT22	305,-	28FT32	328,-

Schrijfplank

Staalplaat gepoedercoat RAL 7035.

Aan de kopwand te hangen.
Met papierklem. Neiging is
d.m.v. de steunbeugel instel-
baar.

Nuttig laadvlak: HxB 335 x 352 mm

Krijtbord

Staalplaat matzwart, gepoeder-
coat, met krijt beschrijfbaar.

Aan de kopwand te hangen.
Met papierklem.

Nuttig laadvlak: HxB 210 x 330 mm

Flessenhouder

Van kunststof met stalen
houder. Stabiel en flexibel.

Geschikt voor alle verkrijgbare
drinkflessen en blikken van
0,33 tot 1,5 liter inhoud.

Scannerhouder

Van staalplaat, gepoedercoat
RAL 7035.

Met variabele aanschroefpun-
ten aan de achterzijde en aan
de zijkanten. Stang veelvuldig
geperforeerd, met een klem ter
bevestiging van de scanner-
houder in bijna alle posities.

Scannerhouder D x H:
120 x 87 x 150 mm
Opening voorzijde: 40 mm breed

Documentenbox

Verzinkt staalplaat. Aan de
kopwand inhangbaar. Door
insteekbare indeling zijn 3
vakken mogelijk. Compleet
met zichtvenster.

Inwendige afm. L x B x D:
300 x 170 x 41 mm

Vakdiepte bij toepassing van
de indeling: 13 mm

Notebookhouder

Verzinkt staalplaat. Aan de
kopwand inhangbaar.

Inwendige afm. L x B x D:
460 x 322 x 16 mm

Tablethouder

Verzinkt staalplaat. Aan de
kopwand inhangbaar. Neiging
is d.m.v. de steunbeugel
instelbaar.

Tablets en smartphones wor-
den d.m.v. een excenterspan-
ner vastgezet. Inclusief antislip.

Klembereik L x B x H:
200 x 14 x 15-295 mm

Totale breedte: 300 mm



Schrijfplank



Krijtbord



Flessenhouder

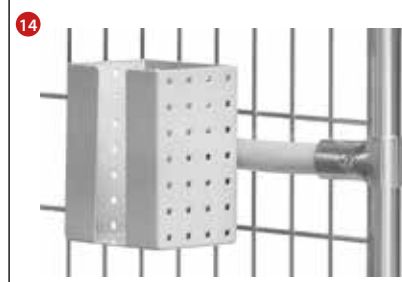

Scannerhouder



Documentenbox



Notebookhouder



Tablethouder



Toepassingsvoorbeeld

Afb.	Omschrijving	Bestelnr.	Prijs Euro
11	Schrijfplank	28ST3	43,-
12	Krijtbord	28KT3	29,-
13	Flessenhouder	28FH	14,-
14	Scannerhouder	1392	55,-
15	Documentenbox	28DB	40,-
16	Notebookhouder	28NH	50,-
17	Tablethouder	28TH	101,-



2105



2106



2107



2108

Orderverzamelwagens met trap

Stalen buis en gelast profielstaal, poedercoating. Etages van houtvezelplaat, liggend in een stalen frame, rand 12 mm hoog.

2 Zwenk- en 2 bokwielen met TPE rubber, naaf met kogel-lager.

Zwenkwielen met rem, conform EU-norm EN 1757-3.

Draagvermogen bovenste en middelste laadvlak 80 kg.

Aan de kopzijde een opklapbare trap met houten treden, welke zich onbelast, zelfstandig heft en belast stevig op de grond staat. De wagen blokkeert hierdoor automatisch.

Speciale duwbeugel, die ook dient als leuning. Trap vanuit ruststand neer te klappen.

Gebruiksmodel
20 2014 009 975.8

2105 | 2106

Bij een uitgeklapte trap neemt de totale lengte met 185 mm toe.

2107 | 2108

Bij een uitgeklapte trap neemt de totale lengte met 430 mm toe.

Toebehoren

Scannerhouder 1392

Van staalplaat, gepoedercoat RAL 7035.

Met variabele aanschroefpunten aan de achterzijde en aan de zijkanten. Stang veelvuldig geperforeerd, met een klem ter bevestiging van de scannerhouder in bijna alle posities.

Scannerhouder B x D x H: 120 x 87 x 150 mm.

Opening voorzijde: 40 mm breed.

Voor extra's zie pagina's 175-177

*** Direct zeer leuke kortingen! - 25.000+ artikelen! - Tel: +31 (0)26-3633688



Trap opgeklapt



Flessenhouder
Details zie pagina 177.



Tablethouder
Details zie pagina 84.



Scannerhouder
bijna alle posities.



Bestelnr.	Draagverm. kg	Wiel Ø mm	Laadvlak L x B mm	Uitwendige afm. L x B x H mm	Aantal etages	Traphoogte mm	Tredenaafstand mm	Etagehoogten mm	Eigen gewicht kg	Prijs Euro
2105	250	125	1000 x 600	1322 x 611 x 1155	2	504	252	200, 820	45	570,-
2106	250	125	1000 x 600	1322 x 611 x 1155	3	504	252	200, 510, 820	57	658,-
2107	250	125	1000 x 600	1322 x 611 x 1880	3	928	232	200, 825, 1445	64	791,-
2108	250	125	1000 x 600	1322 x 611 x 1880	4	928	232	200, 680, 1155, 1630	77	866,-
1392	-	-	-	-	-	-	-	-	1	55,-

EUROBAKKENWAGENS

Een veelzijdig programma van wagens voor eurobakken en magazijnbakken • Uitstekend geschikt voor het transport van eurobakken of als bijzetwagen voor kleine onderdelen in de productie en montage • Een modulair bouwsysteem van stalen buis en profielstalen constructie • Poedercoating blauw RAL 5007 • Zwenk- en bokwielen met TPE rubber, naaf met kogellager • Zwenkwielen met rem

*** Direct zeer leuke kortingen! - 25.000+ artikelen! - Tel: +31 (0)26-3633688





13580 | 13680



13585



13581



13582



13590



13587



135810



13560

Eurobakken rolplateau

Voor eurobakken 600 x 400 mm, poedercoating blauw RAL 5007. 4 Zwenkwielen met TPE rubber, naaf met kogellager. 2 Stuks met rem, conform EU-norm EN 1757-3 (Veiligheidsnorm voor platformwagens).

13580 | 13680

Van profielstaal.

13585

Dicht gelaste staalplaat. Rand 22 mm hoog. Bijzonder geschikt voor het transport van vloeistoffen. Er druppelt niets op de grond.

13581

Profielstalen constructie met een legbord van houtvezelplaat. Rand 15 mm hoog.

13582

Profielstalen constructie met een legbord van houtvezelplaat, bovenzijde gelijk aan het frame.

13590

On-kunststof (Rus) kleur blauw. 4 Zwenkwielen, 2 Stuks met rem, wielen van polyamide, naaf met glijlager.

13587

Open frame uit profielstaal met duwbeugel. De kopzijde van het frame tegenover de duwbeugel is open (zonder opstaande rand), waardoor eurobakken op- en afgeschoven kunnen worden.

Eurobakken rolplateau met duwbeugel

Bestelnr. zonder beugel	Bestelnr. met beugel	Prijs Euro
13580	= 135800	119,-
13581	= 135810	132,-
13582	= 135820	139,-

Duwstang 13560

Duwstang voor 13580 | 13581 | 13585 | 13680.

Bestelnr.	Prijs Euro
13560	29,-

Eurobakken op pagina 96

Voor extra's zie pagina's 176-177

	Bestelnr.	Draagverm. kg	Wiel Ø mm	Laadvlak L x B mm	Laadvlak-hoogte mm	Uitvoering	Eigen gewicht kg	Prijs Euro
Eurobakken rolplateau	13580	250	125	605 x 405	182	open frame	7	87,-
	13680	250	125	810 x 610	182	open frame	10	119,-
	13585	250	125	605 x 405	182	stalen frame	13	96,-
	13581	250	125	605 x 405	194	met legbord	9	100,-
	13582	250	125	605 x 405	209	met legbord	9	107,-
	13590	250	100	605 x 405	145	open frame	4	70,-
	13587	250	125	605 x 405	182	open frame	10	111,-

Blauw gemarkeerde bestelnummers = snellevering (details zie pagina 4).

Eurobakken rolplateau's

Voor eurobakken 600 x 400 mm, poedercoating blauw RAL 5007.

4 Zwenkwielen met TPE rubber, naaf met kogellager. 2 Stuks met rem, conform EU-norm EN 1757-3 (Veiligheidsnorm voor platformwagens).

Gedemonteerde aanlevering.

13540

Rolplateau met 2 etages, beide met legbord van houtvezelplaat, rand 15 mm hoog. Totale hoogte 639 mm, etageafstand 400 mm.

Draagvermogen bovenste etage 100 kg.

13550

Als 13540, echter legborden gelijk met bovenzijde frame.

Draagvermogen bovenste etage 100 kg.

135400

Als 13540, echter met duwbeugel, totale hoogte 970 mm.

Draagvermogen bovenste etage 100 kg.

135500

Als 13550, echter met duwbeugel, totale hoogte 970 mm.

Draagvermogen bovenste etage 100 kg.

135600

Rolplateau met 2 etages voor eurobakken. Etageafstand 500 mm. Totale hoogte 970 mm.

Draagvermogen bovenste etage 80 kg.

135610

Als 135600, echter met legborden van houtvezelplaat in het frame, rand 15 mm.

Draagvermogen bovenste etage 80 kg.

Eurobakken op pagina 96

Voor extra's zie pagina's 176-177



13540



13550



135400



135500



135600



135610

	Bestelnr.	Draagverm. kg	Wiel Ø mm	Laadvlak L x B mm	Laadvlak-hoogten mm	Uitvoering	Eigen gewicht kg	Prijs Euro
Eurobakken-rolplateau	13540	250	125	605 x 405	194, 623	met legbord	17	200,-
	13550	250	125	605 x 405	209, 638	met legbord	18	213,-
	135400	250	125	605 x 405	194, 623	met legbord	18	228,-
	135500	250	125	605 x 405	209, 638	met legbord	20	240,-
	135600	250	125	605 x 405	182, 712	open frame	14	173,-
	135610	250	125	605 x 405	194, 724	met legbord	18	203,-

Blauw gemarkeerde bestelnummers = snellevering (details zie pagina 4).

Volledige magazijninrichting = van advies tot in gebruikname = www.tpscmagazijnstellingen.nl



2380



2390

**Eurobakkenwagens
Modulair systeem**

stalen buis en profielstalen constructie, poedercoating. Schroef constructie.

4 Zwenkwielen met TPE rubber, naaf met kogellager. 2 Stuks met rem, conform EU-norm EN 1757-3 (Veiligheidsnorm voor platformwagens).

Etages in een raster per 50 mm verstelbaar. Onder een hoek van 15° en 30° in te hangen.

Draagvermogen per etage 80 kg.

2380 | 2390

3 Etages geschikt voor 1 of 2 eurobakken 600 x 400 mm.

Levering zonder bakken.

2381 | 2391

Met 3 legborden.

Rand 13 mm hoog

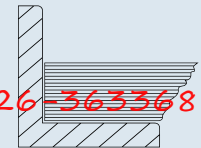

2382 | 2392

Zonder legbord met

3 of 6 eurobakken 600 x 400 x 145 mm.

*** Direct zeer leuke kortingen! - 25.000+ artikelen! - Tel: +51 (0)26-3633688



2381



2391



2382



2392

	Bestelnr.	Draagverm. kg	Wiel Ø mm	Laadvlak L x B mm	Uitw. afm. L x B x H mm	Uitvoering	Laadvlakhoogten mm	Eigen gewicht kg	Prijs Euro
Eurobakkenwagen	2380	250	125	410 x 610	525 x 666 x 1101	zonder legbord	238, 538, 838	31	299,-
	2390	250	125	820 x 610	935 x 666 x 1101	zonder legbord	238, 538, 838	37	346,-
	2381	250	125	410 x 610	525 x 666 x 1101	met legbord	251, 551, 851	39	328,-
	2391	250	125	820 x 610	935 x 666 x 1101	met legbord	251, 551, 851	52	407,-
	2382	250	125	410 x 610	525 x 666 x 1101	met bakken	238, 538, 838	36	346,-
	2392	250	125	820 x 610	935 x 666 x 1101	met bakken	238, 538, 838	57	444,-

Voor extra's zie pagina's 175-177

geen grotere wiel Ø mogelijk

Eurobakken op pagina 96



Eurobakkenwagens Modulair systeem

Stalen buis en profielstalen constructie, poedercoating. Schroef constructie.

4 Zwenkwielen met TPE rubber, naaf met kogellager. 2 Stuks met rem, conform EU-norm EN 1757-3 (Veiligheidsnorm voor platformwagens).

Etages in een raster per 100 mm verstelbaar. Onder een hoek van 15° en 30° in te hangen.

Etagehoogten:
300, 600, 900, 1200, 1500 mm.

Draagvermogen per etage
80 kg.

1370

5 Etages geschikt voor voor ieder 2 eurobakken 600 x 400 mm.

Levering zonder bakken.

1371

Met 5 legborden.
Rand 13 mm hoog

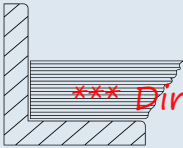

*** Direct zeer leuke kortingen! - 25.000+ artikelen! - Tel: +31 (0)26-3633688

1372

met 10 eurobakken
600 x 400 x 145 mm.



1370



1371



1372

Voor extra's zie pagina's 175-177

geen grotere wiel Ø mogelijk

Eurobakken op pagina 96

	Bestel-nr.	Draag- verm. kg	Wiel Ø mm	Laadvlak L x B mm	Uitw. afm. L x B x H mm	Uitvoering	Laadvlakhoogten mm	Eigen ge- wicht kg	Prijs Euro
Euro- bakken- wagen	1370	300	160	820 x 610	935 x 666 x 1686	zonder legbord	298, 598, 898, 1198, 1498	59	550,-
	1371	300	160	820 x 610	935 x 666 x 1686	met legbord	311, 611, 911, 1211, 1511	84	652,-
	1372	300	160	820 x 610	935 x 666 x 1686	met bakken	298, 598, 898, 1198, 1498	68	727,-



1383



1384

**Eurobakkenwagens
Modulair systeem**

Stalen buis en profielstalen constructie, poedercoating. Schroef constructie.

4 Zwenkwielen met TPE rubber, naaf met kogellager. 2 Stuks met rem, conform EU-norm EN 1757-3 (Veiligheidsnorm voor platformwagens).

Etages in een raster per 100 mm verstelbaar. Onder een hoek van 15° en 30° in te hangen.

Etagehoogten: 300, 600, 900, 1200, 1500 mm. Draagvermogen per etage 80 kg.

1383

5 Etages geschikt voor 3 eurobakken 600 x 400 mm. Levering zonder bakken.

1384

Met 5 legborden. Rand 13 mm hoog.

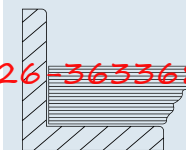

1398

Met eurobakken
3 Stuks 600 x 400 x 145 mm
6 Stuks 600 x 400 x 170 mm
6 Stuks 600 x 400 x 220 mm.

1399

Met 15 eurobakken
600 x 400 x 145 mm.

*** Direct zeer leuke kortingen! - 25.000+ artikelen! - Tel: +31 (0)26-3633688



1398



1399

	Bestelnr.	Draagverm. kg	Wiel Ø mm	Laadvlak L x B mm	Uitw. afm. L x B x H mm	Uitvoering	Laadvlakhoogten mm	Eigen gewicht kg	Prijs Euro
Eurobakkenwagens	1383	300	160	1240 x 610	1372 x 685 x 1686	zonder legbord	298, 598, 898, 1198, 1498	70	577,-
	1384	300	160	1240 x 610	1372 x 685 x 1686	met legbord	311, 611, 911, 1211, 1511	109	744,-
	1398	300	160	1240 x 610	1372 x 685 x 1686	met bakken	298, 598, 898, 1198, 1498	97	879,-
	1399	300	160	1240 x 610	1372 x 685 x 1686	met bakken	298, 598, 898, 1198, 1498	96	831,-

Voor extra's zie pagina's 175-177
geen grotere wiel Ø mogelijk

Eurobakken op pagina 96



Bijzetwagens Modulair systeem

Stalen buis en profielstalen constructie, poedercoating blauw RAL 5007.

2 Zwenk- en 2 bokwielen met TPE rubber 125 x 32 mm, naaf met kogellager.

Zwenkwielen met rem, conform EU-norm EN 1757-3 (Veiligheidsnorm voor platformwagens).

Draagvermogen bovenste en middelste laadvlak 50 kg.

32900 | 32910

Open frame zonder legbord.

Laadvlakhoogten:
197, 652, 1152 mm

32901 | 32911

Met 3 legborden.
Rand 13 mm hoog.

Laadvlakhoogten:
209, 664, 1164 mm

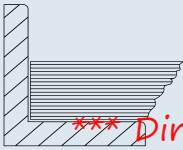

*** Direct zeer leuke kortingen! - 25.000+ artikelen! - Tel: +31 (0)26-3633688

32902 | 32912

Met 3 eurobakken
1 St. 600 x 400 x 145 mm
2 St. 600 x 400 x 220 mm

Laadvlakhoogten:
197, 652, 1152 mm

32910 | 32911 | 32912

Bijzetwagen met kantelbare etages. Bovenste en middelste etage naar beide zijden tot 15° tot 30° kantelbaar. Vergrendeling d.m.v. verende pen.



32900



32910



32901



32911



32902



32912

	Bestelnr.	Draagverm. kg	Wiel Ø mm	Laadvlak L x B mm	Uitw. afm. L x B x H mm	Uitvoering	Eigen gewicht kg	Prijs Euro
Bijzetwagen	32900	200	125	605 x 405	821 x 455 x 1178	zonder legbord	21	249,-
	32910	200	125	605 x 405	821 x 455 x 1178	zonder legbord	23	308,-
	32901	200	125	605 x 405	821 x 455 x 1178	met legbord	30	279,-
	32911	200	125	605 x 405	821 x 455 x 1178	met legbord	32	339,-
	32902	200	125	605 x 405	821 x 455 x 1282	met bakken	27	309,-
	32912	200	125	605 x 405	821 x 455 x 1282	met bakken	29	370,-

Voor extra's zie pagina's 175-177

Eurobakken op pagina 96



32920



32921



32930



32931

**Bijzetwagens
Modulair systeem**

Stalen buis en gelast profiel-
staal, poedercoating blauw RAL
5007. Schroef constructie.
4 Zwenkwielen met TPE rubber,
naaf met kogellager. Zwenk-
wielen met rem, conform EU-
norm EN 1757-3 (Veiligheids-
norm voor platformwagens).
Gedemonteerde aanlevering.
Laadvlakhoogten:
285, 540, 795, 1050 mm
Draagvermogen per etage
60 kg.

32920

4 Etages van houtvezelplaat,
rand 10 mm hoog.

32921

Als 32920, echter met
4 magazijnbakken 1786,
afm. L x B x H
500/450 x 310 x 200 mm.

32930

4 Etages van houtvezelplaat,
rand 10 mm hoog.

32931

Als 32930, echter met
8 magazijnbakken 1786,
afm. L x B x H
500/450 x 310 x 200 mm

*** Direct zeer leuke kortingen! - 25.000+ artikelen! - Tel: +31 (0)26-3633688

	Bestelnr.	Draagverm. kg	Wiel Ø mm	Laadvlak L x B mm	Uitw. afm. L x B x H mm	Uitvoering	Eigen ge- wicht kg	Prijs Euro
Bijzetwagen	32920	250	125	320 x 470	430 x 513 x 1130	met legbord	24	278,-
	32921	250	125	320 x 470	430 x 513 x 1250	met magazijnbakken	29	371,-
	32930	250	125	630 x 470	740 x 513 x 1130	met legbord	32	302,-
	32931	250	125	630 x 470	740 x 513 x 1250	met magazijnbakken	43	487,-

**Magazijnbakken op
pagina 96**



Bijzetwagens Modulair systeem

Stalen buis en gelast profielstaal, poedercoating blauw RAL 5007. Schroef constructie.
4 Zwenkwielen met TPE rubber, naaf met kogellager. Zwenkwielen met rem, **conform EU-norm EN 1757-3 (Veiligheidsnorm voor platformwagens)**.
Gedemonteerde aanlevering.
Laadvlakhoogten:
285, 540, 795, 1050 mm
Draagvermogen per etage
60 kg.

32940

4 Etages van houtvezelplaat, rand 10 mm hoog.

32941

Als 32940, echter met 12 magazijnbakken 1786, afm. L x B x H
500/450 x 310 x 200 mm.

32950

4 Etages van houtvezelplaat, rand 10 mm hoog.

*** Direct zeer leuke kortingen! - 25.000+ artikelen! - Tel. +31 (0)26-3633688

32951

Als 32950, echter met 16 magazijnbakken 1786, afm. L x B x H
500/450 x 310 x 200 mm.



32940



32941



32950



32951

Magazijnbakken op
pagina 96

	Bestelnr.	Draagverm. kg	Wiel Ø mm	Laadvlak L x B mm	Uitw. afm. L x B x H mm	Uitvoering	Eigen ge- wicht kg	Prijs Euro
Bijzetwagen	32940	250	125	940 x 470	1050 x 513 x 1130	met legbord	42	324,-
	32941	250	125	940 x 470	1050 x 513 x 1250	met magazijnbakken	58	601,-
	32950	250	125	1250 x 470	1360 x 513 x 1130	met legbord	50	340,-
	32951	250	125	1250 x 470	1360 x 513 x 1250	met magazijnbakken	71	709,-



2881



2882



2883



2884



2891



2892

**Bakkenwagens
Modulair systeem**

Stalen buis en gelast profielstaal, poedercoating blauw RAL 5007. Schroef constructie.

4 Zwenkwielen met TPE rubber 125 x 32 mm, naaf met kogellager. 2 Stuks met rem, conform EU-norm EN 1757-3 (Veiligheidsnorm voor platformwagens).

Variabel inschroefbare etages, stalen frame met ingelegde houtvezelplaat, toplaag in beukendecor. Rand 12 mm hoog. Verstelbaar om de 100 mm en onder een hoek van 0° tot 35° in te hangen d.m.v. een sterknop.

Draagvermogen per etage 60 kg.

Duits patent 10 2005 062 391

2881 | 2883

Enkelzijdige uitvoering, 3 etages van houtvezelplaat, rand 12 mm hoog.

2882

Als 2881, echter met 12 stuks magazijnbakken, afm. L x B x H: 300/200 x 147 x 132 mm en 4 stuks 350/300 x 210 x 145 mm.

2884

Als 2883, echter met 12 stuks eurobakken afm. L x B x H 400 x 300 x 145 mm.

2891

Dubbelzijdige uitvoering, 4 etages per zijde van houtvezelplaat, rand 12 mm hoog.

2892

Als 2891, echter met magazijnbakken 16 stuks L x B x H: 230/200 x 147 x 132 mm, 24 stuks L x B x H: 350/300 x 210 x 145 mm 12 stuks L x B x H: 350/300 x 210 x 200 mm.

Extra etages

Extra etage voor	Bestelnr.	Prijs Euro
2881 2882	2888	61,-
2883 2884	2899	79,-
2891 2892	2898	75,-

Eurobakken en Magazijnbakken op pagina 96

Bestelnr.	Draagverm. kg	Laadvlak L x B mm	Uitw. afm. L x B x H mm	Uitvoering	Aantal etages	Laadvlakhoogten mm	Eigen gewicht kg	Prijs Euro
2881	250	900 x 315	1050 x 362 x 1205	met legbord	3	370, 670, 970	32	345,-
2882	250	900 x 315	1050 x 362 x 1205	met magazijnbakken	3	370, 670, 970	39	505,-
2883	250	1240 x 415	1355 x 477 x 1197	met legbord	3	370, 670, 970	46	392,-
2884	250	1240 x 415	1355 x 477 x 1197	met magazijnbakken	3	370, 670, 970	58	559,-
2891	300	1280 x 2 x 315	1420 x 740 x 1530	met legbord	4	370, 670, 970, 1270	95	723,-
2892	300	1280 x 2 x 315	1420 x 740 x 1530	met magazijnbakken	4	370, 670, 970, 1270	122	1.213,-

**Magazijnbakken****1781-1786**

Van robuust, slagvast kunststof, gladwandig en daardoor goed te reinigen. Kleur grijs.

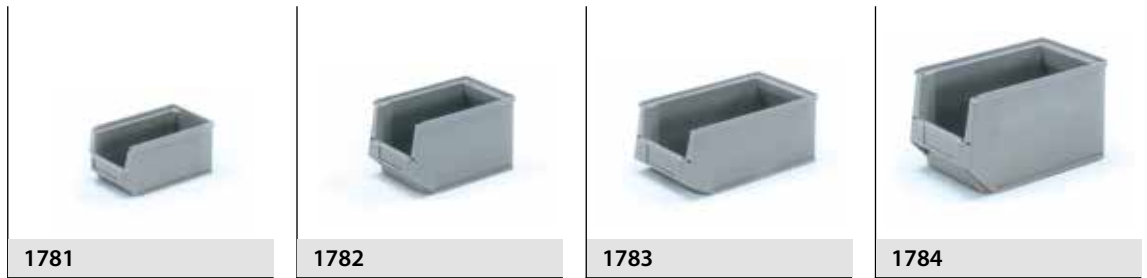

1781

1782

1783

1784

Eurobakken**1308-1339**

In Euro-Norm afmeting, vervaardigd van hoogwaardig, slagvast kunststof, overwegend Polyethyleen (PE) en Polypropyleen (PP). Dit materiaal is resistent tegen alle gebruikelijke logen en zuren, reuk en smaak neutraal en blijft bij een temperatuur tussen -40 ° en +100 ° vormvast. Kleur grijs.



1786

Deksel voor eurobakken**1315 | 1338**

Deksel met scharnieren en 2 sluitingen.



1309

1335

1330

1336

*** Direct zeer leuke kortingen! - 25.000+ artikelen! - Tel: +31 (0)26-3633688



1339

1308

1337

1315 | 1338

	Bestelnr.	Uitw. afmeting L x B x H mm	Inw. afmeting L x B x H mm	Inhoud Liter	Draagverm. kg	Eigen gewicht kg	Prijs Euro
Magazijnbakken	1781	170/145 x 102 x 78	-	-	1	0,1	6,-
	1782	230/200 x 147 x 132	-	-	3,2	0,3	9,50
	1783	350/300 x 210 x 145	-	-	8	0,6	16,-
	1784	350/300 x 210 x 200	-	-	10,5	0,7	17,50
	1786	500/450 x 310 x 200	-	-	24,5	1,4	26,-
Eurobakken	1309	400 x 300 x 145	366 x 264 x 130	12	15	1,0	14,-
	1335	600 x 400 x 145	558 x 358 x 142	28	20	1,8	20,-
	1330	600 x 400 x 170	558 x 358 x 165	33	20	2,1	22,-
	1336	600 x 400 x 220	558 x 358 x 216	43	20	2,3	23,-
	1339	600 x 400 x 280	558 x 358 x 275	55	20	2,5	31,-
	1308	600 x 400 x 325	558 x 358 x 320	64	20	3,0	32,-
	1337	600 x 400 x 425	570 x 370 x 422	89	20	4,3	37,-
Deksel	1315	400 x 300	-	-	-	0,4	11,-
	1338	600 x 400	-	-	-	0,7	13,50

ZWAARLASTWAGENS

Een modulair bouwsysteem zware wagens met een draagvermogen van 1200 kg • Met het reeds bewezen fetra Insteek- en Schroefprincipe • Van platformwagen tot etagewagen • 5 Afmetingen van 700 x 700 tot 2000 x 800 mm • Raamwerk c.q. constructie met ronde hoeken, gebogen van bandstaal • Poedercoating blauw RAL 5007 • Platform met watervast multiplex voorzien van antisliplaag • 2 Zwenk- en 2 bokwielen met elastisch streeploos rubber op alu velgen, naaf met kogellager • Zwenkwielen met rem

ZWAARLASTWAGENS

*** Direct zeer leuke kortingen! - 25.000+ artikelen! - Tel: +31 (0)26-3633688





Super-MultiVario- wagens Modulair systeem

De Super-MultiVario-Platformwagen is speciaal geconstrueerd voor zware lasten.

De hoogwaardige elastische massief rubberen banden met kogellagers maken een handzame en zeer lichte rij-eigenschap mogelijk.

Stalen buis en gelast profielstaal, poedercoating blauw RAL 5007.

Platform met watervast multiplex voorzien van antisliplaag.

2 Zwenk- en 2 bokwielen met elastisch rubber 200 x 50 mm, streeploos. Naaf met kogellager. Zwenkwielen met rem, conform EU-norm EN 1757-3 (Veiligheidsnorm voor platformwagens).

Hoogte laadvlak: 283 mm

Rongenwagen 12582 - 12586

Met 4 schroefbare rongen.

Nuttige lengte 600 mm



12592 | 12593 | 12595 | 12596



12582 | 12583 | 12585 | 12586



12502 | 12503 | 12505 | 12506

*** Direct zeer leuke kortingen! - 25.000+ artikelen! - Tel: +31 (0)26-3633688

	Bestelnr.	Draagverm. kg	Wiel Ø mm	Laadvlak L x B mm	Uitw. afm. L x B x H mm	Eigen gewicht kg	Prijs Euro
Platformwagen	12592	1200	200	1000 x 700	1076 x 700 x 283	35	330,-
	12593	1200	200	1200 x 800	1276 x 800 x 283	39	366,-
	12595	1200	200	1600 x 800	1676 x 800 x 283	53	436,-
	12596	1200	200	2000 x 800	2076 x 800 x 283	83	568,-
Rongenwagen	12582	1200	200	1000 x 700	1076 x 700 x 887	39	356,-
	12583	1200	200	1200 x 800	1276 x 800 x 887	43	391,-
	12585	1200	200	1600 x 800	1676 x 800 x 887	57	464,-
	12586	1200	200	2000 x 800	2076 x 800 x 887	87	595,-
Duwbeugelwagen	12502	1200	200	1000 x 700	1155 x 700 x 1005	39	366,-
	12503	1200	200	1200 x 800	1355 x 800 x 1005	44	404,-
	12505	1200	200	1600 x 800	1755 x 800 x 1005	57	474,-
	12506	1200	200	2000 x 800	2155 x 800 x 1005	84	607,-

Voor extra's zie
pagina's 175-177



12512 | 12513 | 12515 | 12516



12497



12402 | 12403 | 12405 | 12406



12422 | 12423 | 12425 | 12426

*** Direct zeer leuke kortingen! - 25.000+ artikelen! - Tel: +31 (0)26-3633688



Aanbouwset voor tafelwagen
stalen lade met kogellagergeleiding en cilinderslot.
H x B x D inwendig
105 x 410 x 475 mm.
(2 stuks per wagen mogelijk)



Lade indelingsset
Van verzinkt staalplaat, insteekbaar. 2 Lange zijden en 6 dwarschotten.

Super-MultiVario-wagens
Modulair systeem

De Super-MultiVario-Platformwagen is speciaal geconstrueerd voor zware lasten.

De hoogwaardige elastische massief rubberen banden met kogellagers maken een handzame en zeer lichte rijeigenschap mogelijk.

Stalen buis en gelast profielstaal, poedercoating blauw RAL 5007. Platform met watervast multiplex voorzien van antisliplaag.

2 Zwenk- en 2 bokwielen met elastisch rubber 200 x 50 mm, streeploos. Naaf met kogellager. Zwenkwielen met rem, conform EU-norm EN 1757-3 (Veiligheidsnorm voor platformwagens).

Kopwandwagens
12512 - 12516

Kopwand met gladde water-vaste multiplex plaat.
Hoogte kopwand: 500 mm

Tafelwagen
12497

Vierkant laadvlak 700 x 700 mm
Draagvermogen bovenste laadvlak 500 kg.

Tafelwagen
12402 - 12406
12422 - 12426

Rechthoekig laadvlak.
Draagvermogen bovenste en middelste laadvlak 500 kg

Aanbouwset
2149

stalen lade met kogellagergeleiding en cilinderslot.
H x B x D inwendig
105 x 410 x 475 mm.
(2 Stuks per wagen mogelijk, bij 12497 1 stuks per wagen).

	Bestelnr.	Draagverm. kg	Wiel Ø mm	Laadvlak L x B mm	Uitw. afm. L x B x H mm	Etagehoogten mm	Eigen gewicht kg	Prijs Euro
Kopwandwagens	12512	1200	200	1000 x 700	1155 x 700 x 1005	283	42	393,-
	12513	1200	200	1200 x 800	1355 x 800 x 1005	283	49	432,-
	12515	1200	200	1600 x 800	1755 x 800 x 1005	283	61	506,-
	12516	1200	200	2000 x 800	2155 x 800 x 1005	283	93	636,-
Tafelwagen	12497	1200	200	700 x 700	910 x 700 x 925	283, 925	54	468,-
	12402	1200	200	1000 x 700	1210 x 700 x 925	283, 925	67	519,-
	12403	1200	200	1200 x 800	1410 x 800 x 925	283, 925	77	604,-
	12405	1200	200	1600 x 800	1810 x 800 x 925	283, 925	100	761,-
	12406	1200	200	2000 x 800	2210 x 800 x 925	283, 925	156	990,-
	12422	1200	200	1000 x 700	1210 x 700 x 925	283, 604, 925	94	701,-
	12423	1200	200	1200 x 800	1410 x 800 x 925	283, 604, 925	105	840,-
	12425	1200	200	1600 x 800	1810 x 800 x 925	283, 604, 925	141	1.059,-
12426	1200	200	2000 x 800	2210 x 800 x 925	283, 604, 925	225	1.407,-	
Stalen schuiflade	2149	-	-	-	-	-	-	185,-
Vakindeling voor lade	2148/ES	-	-	-	-	-	-	43,-

Voor extra's zie pagina's 175-177



Super-MultiVario-wagens Modulair systeem

De Super-MultiVario-Platformwagen is speciaal geconstrueerd voor zware lasten.

Stalen buis en gelast profielstaal, poedercoating blauw RAL 5007. Etages verstelbaar om de 100 mm.

Etagehoogten:
283, 688, 1088, 1488 mm

Draagvermogen per etage 180 kg.

De hoogwaardige elastische massief rubberen banden met kogellagers maken een handzame en zeer lichte rijeigenschap mogelijk.

2 Zwenk- en 2 bokwielen met elastisch rubber 200 x 50 mm, streeploos. Naaf met kogellager. Zwenkwielen met rem, conform EU-norm EN 1757-3 (Veiligheidsnorm voor platformwagens).

Etagewagens 18212 -1 | 18213-1 | 18312 -1 | 18313-1

Kopwanden met verticale buizen met een afstand van ca. 130 mm, 1 lange wand in te hangen, ook voorzien van verticale buizen.

Etages

Meer- of minderprijs, inclusief 1 paar etagedragers.

Afm. mm	Bestelnr.	Euro
1000 x 700	E18202ETAW	93,-
1200 x 800	E18203ETAW	116,-



18202 | 18203



18212-1 | 18213-1



18302 | 18303



18312-1 | 18313-1

Voor extra's zie
pagina's 175-177

	Bestelnr.	Draagverm. kg	Wiel Ø mm	Laadvlak L x B mm	Uitw. afm. L x B x H mm	Eigen gewicht kg	Prijs Euro
Etagewagen	18202	1200	200	1000 x 700	1173 x 700 x 1583	82	708,-
	18203	1200	200	1200 x 800	1373 x 800 x 1583	98	810,-
	18212-1	1200	200	1000 x 700	1184 x 724 x 1583	100	940,-
	18213-1	1200	200	1200 x 800	1384 x 824 x 1583	118	1.039,-
	18302	1200	200	1000 x 700	1173 x 700 x 1817	81	712,-
	18303	1200	200	1200 x 800	1373 x 800 x 1817	100	815,-
	18312-1	1200	200	1000 x 700	1184 x 724 x 1817	115	942,-
	18313-1	1200	200	1200 x 800	1384 x 824 x 1817	125	1.064,-

MATERIAALSTANDAARDS

5 modellen • 9 typen • Voor ontlasting van de rug bij zittende of staande arbeid • Zuiver gelaste staalconstructie • Poedercoating blauw RAL 5007 • In een raster met de hand in hoogte verstelbaar of traploos onder belasting door handlier of d.m.v. hydraulische pomp • Platform met rand of opstaande randen • Met uitzondering van de 3260 en de 3270 zijn alle modellen neigbaar • Verrijdbaar door 4 zwenkwielen van TPE rubber • 2 zwenkwielen met rem

MATERIAALSTANDAARDS

*** Direct zeer leuke kortingen! - 25.000+ artikelen! - Tel: +31 (0)26-3633688





Materiaalstandaards

Voor kunststof bakken, draadmanden enz., in hoogte verstelbaar en verrijdbaar.

Stalen buis en profielstaalconstructie met platform van staalplaat. Poedercoating blauw RAL 5007.

4 Zwenkwielen van TPE rubber, naaf met glijlager, 2 stuks met rem.

3260 | 3270

Platform van staalplaat met aan alle zijden een opstaande rand 20 mm hoog. Niet kantelbaar. In een raster in hoogte verstelbaar om de 25 mm.



3260



3270

3280 | 3282

Platform van staalplaat met één opstaande rand, recht of kantelbaar om de 15° en 30°. In een raster in hoogte verstelbaar om de 25 mm.



3280



3282

*** Direct zeer leuke kortingen! - 25.000+ artikelen! - Tel: +31 (0)20-3633688



Toepassingsvoorbeeld

	Bestelnr.	Draagverm. kg	Wiel Ø mm	Laadvlak L x B mm	Hoogte verstelbaar van - tot mm	Eigen gewicht kg	Prijs Euro
Materiaalstandaard	3260	150	75	605 x 405	524 - 774	17	203,-
	3270	150	75	605 x 405	720 - 995	17	207,-
	3280	150	75	510 x 410	500 - 775	18	247,-
	3282	150	75	510 x 410	755 - 1105	18	259,-

Blauw gemarkeerde bestelnummers = snellevering (details zie pagina 4).

Volledige magazijninrichting = van advies tot in gebruikname = www.tpscmagazijnstellingen.nl



3285



3286



3290



3291

*** Direct zeer leuke kortingen! - 25.000+ artikelen! - Tel: +31 (0)26-3633688



3191

Materiaalstandaards

Voor kunststof bakken, draadmanden enz., in hoogte verstelbaar en verrijdbaar.

Stalen buis en profielstaalconstructie met platform van staalplaat. Poedercoating blauw RAL 5007.

4 Zwenkwielen van TPE rubber, naaf met glijlager, 2 stuks met rem.

3285

Platform van staalplaat met één opstaande rand, recht of kantelbaar om de 15° en 30°. Traploos in hoogte verstelbaar d.m.v. tandprofiel mechanisme (ook belast). 2 Telescoopzuilen.

3286

Platform van staalplaat met één opstaande rand, recht of kantelbaar om de 15° en 30°. Traploos in hoogte verstelbaar d.m.v. hydraulische pomp, ook belast mogelijk, bediening door voetpedaal. Dalen nauwkeurig te bepalen.

3290 | 3291

Platform van staalplaat met één opstaande rand, recht of kantelbaar om de 15° en 30°. Traploos in hoogte verstelbaar, draaibaar en vast te zetten, met pneumatisch remsysteem.

Rolbok

3191

Ter ondersteuning van het verwerken van lang materiaal. Traploos in hoogte verstelbaar, draaibaar en vast te zetten, met pneumatisch remsysteem. Verrijdbaar. Stalen rol 450 mm, Ø 60 mm, kogelgelagerd. Beide zijden zijn uitgevoerd met opstaande rand 20 mm (draaien zich bij brede materialen zelfstandig weg). 4 Zwenkwielen met rem.

	Bestelnr.	Draagverm. kg	Wiel Ø mm	Laadvlak L x B mm	Hoogte verstelbaar van - tot mm	Eigen gewicht kg	Prijs Euro
Materiaalstandaard	3285	250	125	750 x 450	655 - 1025	35	591,-
	3286	250	125	750 x 450	720 - 1080	39	534,-
	3290	150	75	510 x 410	510 - 700	23	304,-
	3291	150	75	510 x 410	720 - 1070	26	314,-
Rolbok	3191	150	75	-	780 - 1130	21	300,-

Gedemonteerde levering, eenvoudige montage.

Garantie voor 3286, 3290/3291 en 3191 2 jaar.

PALLETONDERWAGENS

Een veelzijdig programma • 4 Afmetingen • 4 Wielmogelijkheden • 5 Draagvermogens • Opzetramen voor ergonomisch gunstige hoogte • Nuttig toebehoren zoals duwbeugels of dissel- en koppelingssystemen • Zuiver gelaste plaatstaal- of profielstaalconstructie. • Poedercoating blauw RAL 5007 • 2 Zwenk- en 2 bokwielen met TPE rubber (thermoplastisch elastomeer), naaf met kogellager • Of met elastisch streeploos rubber, naaf met kogellager • Of met polyamide wielen, naaf met kogellager • Of met polyurethaan wielen, naaf met kogellager • Zwenkwielen met rem

*** Direct zeer leuke kortingen! - 25.000+ artikelen! - Tel: +31 (0)26-3633688



22501 | 22811



22501



22799 | 22800 | 22801 | 22802



22879 | 22880 | 22881 | 22882



22809 | 22810 | 22811 | 22812



22699 | 22700 | 22701 | 22702

*** Direct zeer leuke kortingen! - 25.000+ artikelen! - Tel: +31 (0)26 3633688

Lichte palletonderwagens 22501*

Voor pallets of gasboxen. 500 kg draagvermogen. 2 Zwenk- en 2 bokwielen met TPE rubber 160 x 40 mm, naaf met kogellager. Zwenkwielen met rem, conform EN 1757-3. Plaatstalen frame met dwarsverbindingen, zonder vanghoeken, poedercoating blauw RAL 5007. Het omlopende frame neemt pallets en gasboxen veilig op, omdat het oplegprofiel 20 mm verlaagt ligt.

Palletonderwagens

Onderwagens voor pallets, containers e.d. Robuust gelaste profielstaalconstructie met 4 vanghoeken, poedercoating blauw RAL 5007. 2 Zwenk- en 2 bokwielen, zwenkwielen met rem, conform EU-norm EN 1757-3.

22799 | 22800 22801 | 22802

750 kg draagvermogen

TPE-wielen 200 x 40 mm, naaf met kogellager. Zeer geringe rij-, rol- en zwenkweerstand. Wielen van streeploois rubber. Geruisloze loop op effen ondergronden.

22879 | 22880 22881 | 22882

1050 kg draagvermogen

Wielen van polyamide 200 x 50 mm, naaf met rollager. Geringe rolweerstand, hoge chemische weerstand, streeploois en niet geruisloos.

22809 | 22810 22811 | 22812

1200 kg draagvermogen

Elastisch massief rubber 200 x 50 mm, streeploois grijs. Naaf met kogellager. Geringe rolweerstand, elastische en geruisloze loop.

22699 | 22700 22701 | 22702

2200 kg draagvermogen

Versterkte zwaarlast uitvoering, polyurethaan wielen 200 x 50 mm, naaf met kogellager. Zeer geringe rolweerstand, elastische loop en geruisloze loop.

* Alle speciale uitvoeringen op pagina 106/107 zijn niet geschikt voor de lichte palletonderwagen 22501.

	Bestelnr.	Draagverm. kg	Uitwendige afm. L x B x H mm	Laadvlak L x B mm	voor pallet afm. mm	Hoogte mm	Eigen gewicht kg	Prijs Euro
Lichte palletonderwagens* TPE	22501*	500	1240 x 830 x 238	1230 x 820	1200 x 800	216	25	155,-
Palletonderwagen TPE	22799	750	855 x 655 x 329	810 x 610	800 x 600	282	30	190,-
	22800	750	1055 x 855 x 329	1010 x 810	1000 x 800	282	33	193,-
	22801	750	1255 x 855 x 329	1210 x 810	1200 x 800	282	34	196,-
	22802	750	1255 x 1055 x 329	1210 x 1010	1200 x 1000	282	35	222,-
Palletonderwagen Polyamide	22879	1050	855 x 655 x 329	810 x 610	800 x 600	282	29	232,-
	22880	1050	1055 x 855 x 329	1010 x 810	1000 x 800	282	32	237,-
	22881	1050	1255 x 855 x 329	1210 x 810	1200 x 800	282	33	241,-
	22882	1050	1255 x 1055 x 329	1210 x 1010	1200 x 1000	282	35	263,-
Palletonderwagen Elastisch rubber	22809	1200	855 x 655 x 329	810 x 610	800 x 600	282	31	281,-
	22810	1200	1055 x 855 x 329	1010 x 810	1000 x 800	282	34	285,-
	22811	1200	1255 x 855 x 329	1210 x 810	1200 x 800	282	35	289,-
	22812	1200	1255 x 1055 x 329	1210 x 1010	1200 x 1000	282	36	314,-
Palletonderwagen Polyurethaan	22699	2200	855 x 655 x 333	810 x 610	800 x 600	286	39	525,-
	22700	2200	1055 x 855 x 333	1010 x 810	1000 x 800	286	42	533,-
	22701	2200	1255 x 855 x 333	1210 x 810	1200 x 800	286	43	537,-
	22702	2200	1255 x 1055 x 333	1210 x 1010	1200 x 1000	286	44	559,-

Blauw gemarkeerde bestelnummers = snelle levering (details zie pagina 4).

**Opzetramen voor
palletonderwagens**

Om pallets en gaasboxen op een ergonomisch gunstige hoogte te zetten.

Gelaste profielstalen constructie met vanghoeken. Stabiele hoekstaanders met voetplaat, in te steken in de hoekhulzen van het opzetraam.

4 Afmetingen:

- 800 x 600 mm
- 1000 x 800 mm
- 1200 x 800 mm
- 1200 x 1000 mm

3 Laadhoogten:

Zonder palletonderwagens

- 140 mm
- 270 mm
- 370 mm

met palletonderwagens

- 422 mm
- 552 mm
- 652 mm

De voetplaten van de opzetramen zijn door middel van een schroefenset (bij levering inbegrepen) op de onderwagens vast te zetten.



22921

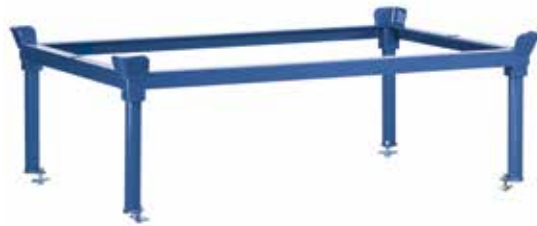

22899-22922



Toepassingsvoorbeeld

*** Direct zeer leuke kortingen! - 25.000+ artikelen! - Tel: +31 (0)26-3633688

De opzetramen zijn niet geschikt voor de lichte palletonderwagens 22501 en 22699 - 22702.

Opzetramen voor palletonderwagens	Bestelnr.	Draagverm. kg	Laadvlak L x B mm	voor pallet afm. mm	Hoogte mm		Eigen gewicht kg	Prijs Euro
					zonder palletonderwagens	met palletonderwagens		
140/422 mm hoog	22899	1200	810 x 610	800 x 600	140	422	13	116,-
	22900	1200	1010 x 810	1000 x 800	140	422	16	124,-
	22901	1200	1210 x 810	1200 x 800	140	422	17	129,-
	22902	1200	1210 x 1010	1200 x 1000	140	422	18	135,-
270/552 mm hoog	22909	1200	810 x 610	800 x 600	270	552	14	119,-
	22910	1200	1010 x 810	1000 x 800	270	552	17	126,-
	22911	1200	1210 x 810	1200 x 800	270	552	18	134,-
	22912	1200	1210 x 1010	1200 x 1000	270	552	19	138,-
370/652 mm hoog	22919	1200	810 x 610	800 x 600	370	652	15	121,-
	22920	1200	1010 x 810	1000 x 800	370	652	18	133,-
	22921	1200	1210 x 810	1200 x 800	370	652	19	135,-
	22922	1200	1210 x 1010	1200 x 1000	370	652	20	140,-

Blauw gemarkeerde bestelnummers = snelle levering (details zie pagina 4).



22890*

**Duwbeugel*
22890**

Stabiele duwbeugel, aan de zwenkwielzijde insteekbaar en schroefbaar. De insteekhulzen zijn aan de onderwagens vast gelast

**Aanhaakbare
duwbeugel
22892**

Voor palletonderwagens vanaf 800 mm breed. Voor het bekwaam en rugontlastend verrijden van lege en beladen palletonderwagens.

Uiterst robuuste constructie van stalen buis met krachtige verbindingsklauwen. Beugel en dwarsverbinding voorzien van softgrip. In niet aangehaakte toestand d.m.v. 2 hulprollen eenvoudig te verrijden.

**Gebruiksnummer
20 2014 010 367**

**Dissel en
koppelingsspin*
22894**

Voor het transport met een trekken voertuig tot 6 km/u. Trein tot 5 onderwagens mogelijk.

Maximaal trekgewicht 2.000 kg.

Dissel van geprofileerd staal, stelt zich d.m.v. een gasdrukveer zelfstandig in een verticale rustpositie. Aan de bokwielzijde bevindt zich een stabiele koppelingssbout. Koppeling door een voetbeweging mogelijk.

**Dissel en koppeling*
22895**

Voor het transport met een trekkend voertuig tot 6 km/u. Trein tot 5 onderwagens mogelijk.

Maximaal trekgewicht 2.000 kg.

Dissel van geprofileerd staal, in ruststand onder het frame te schuiven. Aan de bokwielzijde bevindt zich een stabiele koppelingssbout. Koppeling door een voetbeweging mogelijk.

**Duits patent
10 2004 061 440**

*Het toebehoren is niet geschikt voor de lichte palletonderwagens 22501. Het met een *gekenmerkte toebehoren is achteraf niet uit te rusten, omdat dit aan de palletonderwagens gelast wordt.*



22892

*** Direct zeer leuke kortingen! - 25.000+ artikelen! - Tel: +31 (0)26 3633688



22894*



22895*

Bestelnr.		Prijs Euro
22890*	Duwbeugel*	94,-
22892	Aanhaakbare duwbeugel	176,-
22894*	Dissel en koppelingsspin*	121,-
22895*	Dissel en koppeling*	183,-



← Toepassing film

Palletonderwagens als routetrein

22601

Voor pallets en gasboxen in europallet afmeting.

Eenvoudig (ont)laden met een vorkheftruck.

Robuust, gelaste hoekstalen constructie met 4 vanghoeken, gepoedercoat blauw RAL 5007.

2 Zwenk- en 2 bokwielen, geschikt voor routetreinen.

Wielen van polyurethaan op aluminium velg, naaf met precisie kogellager. Zwenkwielen met rem

Streeploze wielen en een geruisloze loop op effen ondergronden

Draagvermogen 1000 kg.

- Het koppelingssysteem garandeert een zo goed mogelijke spoortrouwheid
- De trekker moet beschikken over voorwielbesturing en een routetreindissel!
- Max. 5 onderwagens per trein
- Max. snelheid 6 km/u
- Max. trekgewicht 3000 kg

Duits patent
10 2016 108 182

Garantie
op routetreinen 3 jaar.

Direct zeer leuke kortingen! - 25.000+ artikelen! - Tel: +31 (0)26-3633688



22601



Detail dissel en koppeling

Zelfborgende dissel van platstaal aan de bokwielzijde. Dissel-oog \varnothing 26,5 mm. Bekwame voetbediening. Gaat zelf omhoog d.m.v. gasdrukveer.

Stabiele koppelingsspin \varnothing 25 mm met geleidingsmond en zelfstandige veiligheidsvergrendeling aan de zwenkwielzijde. Koppelingshoogte 205 mm.

	Bestelnr.	Draagverm. kg	Uitwendige afm. L x B x H mm	Laadvlak L x B mm	voor pallet afm. mm	Laadvlak hoogte mm	Eigen ge- wicht kg	Prijs Euro
Palletonderwagen als routetrein	22601	1000	1327 x 855 x 783	1210 x 810	1200 x 800	290	50	703,-

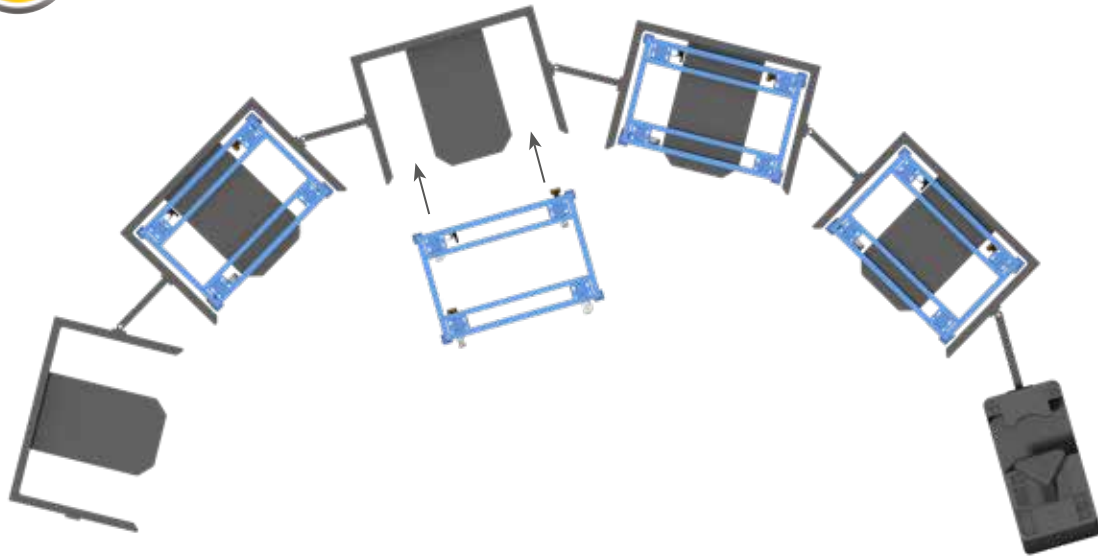

Transport op marktconforme routetrein aanhangers



*** Direct zeer leuke kortingen! - 25.000+ artikelen! - Tel: +31 (0)26-3633688
23881 | 23882



23891 | 23892



23990

Meerprijs voor 1 zwenkwiel met richtingvastzetter
In plaats van 1 zwenkwiel zonder rem.

4 x 90° vergrendeling maakt een goede rechte loop in lengte- en in dwarsrichting mogelijk. Vaststaande remhendel onder het frame, steekt niet uit. Vanaf de lange zijde te bedienen. Goede bereikbaarheid in iedere wielpositie.



23991

Meerprijs voor 2 zwenkwielen met vaststaand remsysteem
In plaats van zwenkwielen met meezwenkende remsystemen.

Vaststaande remhendel onder het frame, steekt niet uit. Vanaf de lange zijde te bedienen. Goede bereikbaarheid in iedere wielpositie. De onder rijhoogte wordt verhoogt tot 237 mm, de totale hoogte tot 282 mm.

Palletonderwagens voor marktconforme routetreinen

23881 | 23882

Draagvermogen 1.050 kg

Geschikt voor transport op marktconforme routetrein aanhangers.

Robuust gelaste profielstalen constructie met 4 vanghoeken, poedercoating blauw RAL 5007.

4 Zwenkwielen met polyamide wielen 200 x 50 mm wit, naaf met precisie kogellager.

2 Zwenkwielen met totaal remsysteem van voren, diagonaal geplaatst.

Onder rijhoogte: 235 mm.

23891 | 23892

Draagvermogen 1.050 kg

Als 23881, echter 1 wiel elektrisch geleidend, wielvelg polypropyleen zwart, naaf met precisie kogellager.

Onder rijhoogte: 235 mm.

	Bestelnr.	Draagvermogen kg	Uitwendige afm. L x B x H mm	Laadvlak L x B mm	voor pallet afm. mm	Hoogte mm	Eigen gewicht kg	Prijs Euro
Palletonderwagens voor marktconforme routetreinen	23881	1050	1255 x 855 x 327	1210 x 810	1200 x 800	280	34	311,-
	23882	1050	1255 x 1055 x 327	1210 x 1010	1200 x 1000	280	34	339,-
	23891	1050	1255 x 855 x 327	1210 x 810	1200 x 800	280	34	321,-
	23892	1050	1255 x 1055 x 327	1210 x 1010	1200 x 1000	280	34	349,-

Bestelnr.		Nieuwe laad-/ totale hoogte mm	Meerprijs Euro
23990	1 Zwenkwiel met richtingvastzetter	-	37,-
23991	2 Zwenkwielen met vaststaand remsysteem	282/329	64,-

MATERIAALWAGENS

Voor een opgeruimde werkplaats • Platform met in het frame liggend houtvezelplaat, toplaag in beukendecor • Wand in stabiele stalen constructie, met ingelast draadgaas, 75 x 75 x 7 mm • Poedercoating blauw RAL 5007 • 2 Zwenk- en 2 bokwielen met TPE rubber, naaf met kogellager, zwenkwielen met rem • Variabel inhangbare dragers in verschillende uitvoeringen • Poedercoating grijs RAL 7035

*** Direct zeer leuke kortingen! - 25.000+ artikelen! - Tel: +31 (0)26-3633688



1301 met toebehoren



1301 met toebehoren

1301

Materiaalwagen, dubbelzijdig, profielstaalconstructie met ingelast draadgaas 75 x 75 mm, poedercoating blauw RAL 5007. Doorlopend laadvlak van houtvezelplaat, toplaag in beukedecor.

2 Zwenk- en 2 bokwielen met TPE rubber, naaf met kogellager. Zwenkwielen met rem, conform EN 1757-3.

Opbouwhoogte 1250 mm. Totale hoogte 1536 mm. Opbouw gemonteerd onder een hoek van 11%.

Toebehoren:

Gelast staal, poedercoating grijs RAL 7035.

Doordrager

10 mm Ø, lengte 200 en 300 mm, draagvermogen 10 kg.

Buisdrager

16 mm Ø, lengte 300 mm, draagvermogen 15 kg.
22 mm Ø, lengte 300 mm, draagvermogen 25 kg.
27 mm Ø, lengte 300 mm, draagvermogen 25 kg.

Gegolfde drager

Golfafstand 55 mm, lengte 320 mm, draagvermogen 25 kg.

Vorkdrager

Breedte tussen vorken 50 mm, lengte 300 mm, draagvermogen 25 kg.

Kleinmateriaal bak

L x B x H = 250 x 150 x 80 mm, draagvermogen 25 kg.

Materiaalplank

L x B x H = 1200 x 250 x 40 mm, draagvermogen 50 kg.

Magazijnbakken

Polypropyleen blauw
L x B x H = 300 x 230 x 150 mm.



Doordrager



Buisdrager



Kleinmateriaal bak



Buisdrager



Buisdrager



Materiaalplank



Gegolfde drager



Vorkdrager



Magazijnbakken

*** Direct zeer leuke kortingen! - 25.000+ artikelen! - Tel: +31 (0)26-3635688

	Bestelnr.	Draagverm. kg	Laadvlak L x B mm	TPE rubber banden mm	Eigen gewicht kg	Prijs Euro
Materiaalwagens	1301	600	1200 x 800	200 x 40	87	529,-

	Bestelnr.	Draagverm. kg	Uitw afm. mm	Eigen gewicht kg	Prijs Euro
Doordrager	1310	10	10 Ø x 200 Lengte	0,3	16,-
	1311	10	10 Ø x 300 Lengte	0,4	17,-
Buisdrager	1312	15	16 Ø x 300 Lengte	0,3	17,-
	1302	25	22 Ø x 300 Lengte	0,4	18,-
	1303	25	27 Ø x 300 Lengte	0,5	18,-
Gegolfde drager	1314	25	320 Lengte	0,6	20,-
Vorkdrager	1305	25	50 mm LW x 300 mm Lengte	1,0	20,-
Kleinmateriaal bak	1306	25	L x B x H = 250 x 150 x 80	1,1	42,-
Materiaalplank	1316	50	L x B x H = 1200 x 250 x 40	7,0	85,-
Magazijnbakken	1307		L x B x H = 300 x 230 x 150	0,5	17,-

Voor extra's zie pagina's 175-177

DRAAGARMWAGENS

Een variabel systeem voor het transport en opslag van lange materialen • Robuust frame van vierkante buis met krachtige profielen vastgeschroefd • Hoogwaardige poedercoating blauw RAL 5007 • Traploos verstelbare draagarmen, naar keuze enkelzijdig met 600 mm nuttige lengte of dubbelzijdig met ieder 370 mm nuttige lengte • Wagen door extra componenten naar wens aanpasbaar • Veelzijdig toebehoren zoals PVC-slang, afrolbeveiliging, duwbeugel en houten legborden • 2 Zwenk- en 2 bokwielen met TPE rubber, naaf met kogellager • Zwenkwielen met rem

*** Direct zeer leuke kortingen! - 25.000+ artikelen! - Tel: +31 (0)26-3633688



4615-1AS met toebehoren



4614 | 4615 | 4616

**Draagarmwagens
Modulair systeem**

Een variabel systeem voor transport en opslag van lange materialen. Draagarmen traploos verstelbaar, draagarmwagen compleet verschroefbaar.

Frame van stabiel profielstaal. Wielprofiel, standers en dwarsbalken door krachtige schroefplaat verbonden. Draagarmen van stalen buis 27 mm Ø met schroefplaat. Poedercoating blauw RAL 5007. 2 Zwenk- en 2 bokwielen met TPE rubber, naaf met kogellager. Zwenkwielen met rem, conform EU-norm EN 1757-3. Gedemonteerde aanlevering.

4614 | 4615 | 4616

12 Draagarmen, enkelzijdig, nuttige lengte 600 mm, nuttige staanderhoogte 1450 mm. Draagvermogen per etage 80 kg.

4624 | 4625 | 4626

24 Draagarmen, dubbelzijdig (12 stuks per zijde), nuttige lengte 370 mm, nuttige staanderhoogte 1450 mm. Draagvermogen per etage 120 kg (60 kg/zijde).



4624 | 4625 | 4626

Speciale uitvoering:

PVC-slang

Draagarmen met PVC-slang bekleed, 3 mm dik, als antislip of ter bescherming van de goederen.

Afrolbeveiliging

Als rand op het eind van de draagarm toepasbaar. Nuttige hoogte: 30 mm, bij PVC-slang: 27mm.

- Meerprijs per wagen met Draagarmen enkelzijdig € 60,-
- Draagarmen dubbelzijdig € 120,-

Meerprijs afrolbeveiliging per enkele draagarm € 5,-

Bestelnr. van de wagen met "AS" aanvullen, bv. "4614AS" of E4614TAAS".

Duwbeugel

Door middel van klemplaten aan de buitenstijl van de wagen te schroeven.

Bestelnr. 4680 € 34,-

Voor extra's zie pagina's 114, 175-177

*** Direct zeer leuke kortingen! - 25.000+ artikelen! - Tel: +31 (0)26-3633688



Draagarm met PVC slang



Afrolbeveiliging



Duwbeugel



	Draagverm. kg	Onderwagen L x B mm	TPE rubber banden mm	Uitw. afm. L x B x H mm	Draagarmen voorzien van poedercoating		Draagarmen voorzien van poedercoating en PVC slang overtrokken	
					Bestelnr.	Prijs Euro	Bestelnr.	Prijs Euro
Draagarmwagen	500	1200 x 800	200 x 40	1400 x 800 x 1807	4614	524,-	4614-1	584,-
	500	1600 x 800	200 x 40	1800 x 800 x 1807	4615	533,-	4615-1	599,-
	500	2000 x 800	200 x 40	2200 x 800 x 1807	4616	540,-	4616-1	603,-
	500	1200 x 800	200 x 40	1400 x 800 x 1807	4624	576,-	4624-1	670,-
	500	1600 x 800	200 x 40	1800 x 800 x 1807	4625	584,-	4625-1	682,-
	500	2000 x 800	200 x 40	2200 x 800 x 1807	4626	601,-	4626-1	697,-



Onderdelen voor draagarmwagens

Hiermee kunnen de standaard draagarmwagens naar wens worden opgebouwd, bv. meerdere stijlen en draagarmen. De horizontale steun is in afwijkende afmetingen leverbaar.

Legborden voor draagarmwagens

Van watervast multiplex 15 mm dik, beide zijden toepasbaar, één zijde is glad en één zijde met antislip, met bevestigingsklemmen.

Draagarmen voor draagarmwagens 600 mm lang

niet geschikt voor dubbelzijdige uitvoering.



Onderdelen voor Draagarmwagens



Legborden voor Draagarmwagens

*** Direct zeer leuke kortingen! - 25.000+ artikelen! - Tel: +31 (0)26-3633688

		Bestelnr.	Prijs Euro
Onderdelen voor Draagarmwagens	1	Horizontale steun 1200 mm lang	E4614HS 47,-
		Horizontale steun 1600 mm lang	E4615HS 53,-
		Horizontale steun 2000 mm lang	E4616HS 61,-
	2	Buitenste stijlen	E4614AP 45,-
	3	Midden stijl	E4614MP 52,-
	4	Dwarsbalk (zonder wielen)	E4614RT 51,-
	5	Draagarm 370 mm lang (1 set = 2 stuks)	E4624TA 22,-
		Draagarm 370 mm lang met PVC slang (1 set = 2 stuks)	E4624-1TA 28,-
	6	Draagarm 600 mm lang	E4614TA 18,-
		Draagarm 600 mm lang met PVC slang	E4614-1TA 21,-

		Voor draagarmen zonder PVC-slang		Voor draagarmen met PVC-slang	
Afmetingen		Bestelnr.	Prijs Euro	Bestelnr.	Prijs Euro
Legborden voor Draagarmwagens	7	1200 x 600 mm	E4614ET 60,-	E4614-1ET	65,-
		1600 x 600 mm	E4615ET 89,-	E4615-1ET	94,-
		2000 x 600 mm	E4616ET 93,-	E4616-1ET	98,-
	8	1200 x 370 mm	E4624ET 43,-	E4624-1ET	48,-
		1600 x 370 mm	E4625ET 69,-	E4625-1ET	75,-
		2000 x 370 mm	E4626ET 77,-	E4626-1ET	82,-

AFVALBAKKEN | KANTEL- BAKKEN | KIEPBAKKEN

250 – 1200 liter inhoud • 750 – 2500 kg draagvermogen • Robuuste dicht gelaste afvalbakken van staalplaat • Onderstel van gelaste plaatdelen • Met geïntegreerde insteekkokers • Poedercoating • Afvalbakken met TPE rubber • 2 zwenk- en 2 bokwielen • seriematig met TOTALSTOP – centraal remsysteem • Kantelbakken en Kiepbakken zonder wielen, echter optioneel mogelijk • Afvalbakken zijn geschikt voor middelzware belasting • Kiepen wordt door heffen in werking gesteld • Kantelbakken zijn geschikt voor zware belasting • Kiepbakken zijn ook geschikt voor extreem lichte goederen bij volledige lediging • Kiepen gaat vanzelf na ontgrendelen van de vergrendeling • Te bedienen vanaf vorkheftruck d.m.v. trekkoord

*** Direct zeer leuke kortingen! - 25.000+ artikelen! - Tel: +31 (0)26-3633688



4702 | 4702/7016 + 47D2/7016

AFVALBAKKEN | KANTELBAKKEN | KIEPBAKKEN



Afvalbakken

4701 – 4703 |
4701/7016 – 4703/7016

Kantelbare afvalbak uit 2 mm dik staalplaat, bovenrand tweemaal omgezet. Stortzijde van dubbele staalplaat, oliedicht gelast.

Onderstel uit 3 mm dik staalplaat met geïntegreerde insteekkokers. Voetplaat en kantelbeveiliging, duwbeugel. Poedercoating blauw RAL 5007 of antraciet RAL 7016.

Wielen: 2 zwenk- en 2 bokwielen met TPE rubber 200 x 40 mm, naaf met kogellager.

TOTALSTOP – centraal remsysteem seriematig op de zwenkwielen, conform EU-norm EN 1757-3. (Veiligheidsnorm voor platformwagens).

Verrijdbaar en voor heftruckgebruik.



4701 | 4701/7016

4704 |
4704/7016

Wielen: 2 zwenk- en 2 bokwielen met elastisch streeploos rubber 200 x 50 mm, naaf met kogellager.

TOTALSTOP – centraal remsysteem seriematig op de zwenkwielen, (Details zie pagina 5), conform EU-norm EN 1757-3. (Veiligheidsnorm voor platformwagens).

Verrijdbaar en voor heftruckgebruik.



4704 | 4704/7016

*** Direct zeer lage kortingen! 25.000+ artikelen! - Tel: +31 (0)26-3633688

Manuele kiep voortgang.

Voor het legen met een vorkheftruck of bij zware belading raden wij een kiepbak of een kantelbak aan.



Veiligheidsketting
Ketting als afglijdbeveiliging met karabijnhaak.



TOTALSTOP – centraal remsysteem
Seriematig op de zwenkwielen.



Aftapkraan
Achteraf uit te rusten. Met zeef voor het afscheiden van vaste en vloeibare stoffen.

Extra's

Aftapkraan

Achteraf uit te rusten. Met zeef voor het afscheiden van vaste en vloeibare stoffen. Bestelnr. van de afvalbak met een „A” toevoegen bv. 4701A.

Meerprijs € 29,-

Veiligheidsketting

Ketting als afglijdbeveiliging met karabijnhaak.

4707 € 18,-



Insteekkokers	Bestelnr.		Inhoud liter	A mm	B mm	C mm	D mm
	4701	4701/7016	250	194	203	603	72
	4702	4702/7016	450	194	203	603	72
	4703	4703/7016	600	194	327	727	72
	4704	4704/7016	800	194	577	977	72

Inhoud liter	Draagverm. kg	Bakmaat L x B x H mm	Uitw. afm. L x B x H mm	Stortzijde hoogte mm	Eigen gewicht kg	Blauw RAL 5007		Antraciet RAL 7016	
						Bestelnr.	Prijs Euro	Bestelnr.	Prijs Euro
250	750	1200 x 652 x 413	1359 x 713 x 780	780	70	4701	540,-	4701/7016	562,-
450	750	1214 x 669 x 708	1374 x 730 x 1072	733	83	4702	625,-	4702/7016	647,-
600	750	1321 x 794 x 735	1458 x 855 x 1099	843	95	4703	684,-	4703/7016	707,-
800	800	1321 x 1044 x 735	1458 x 1105 x 1099	843	118	4704	905,-	4704/7016	926,-

Blauw gemarkeerde bestelnummers = snellevering (details zie pagina 4).

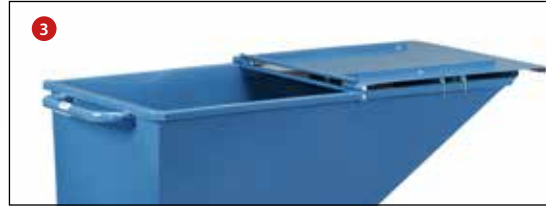

47D1 | 47D1/7016

Deksel voor afvalbakken
47D1 – 47D4
47D1/7016 – 47D4/7016

Klapbare deksel voor afvalbakken, aan 2 zijden te openen.

In gesloten toestand (afb. 1) d.m.v. een veerhaak te vergrendelen.

Opengeklapt voorste deel (afb. 2) d.m.v. veerhaken tegen onbedoeld dichtslaan bij de kiepvoortgang vergrendelbaar.

Opengeklapt achterste deel van de deksel (afb. 3) ook vergrendelbaar.

Zowel voor als achter een greepprofiel.

Staalplaat 1,5 mm, van binnen met platstalen profielen 15 x 3 mm verstevigd.

Aan de buitenzijde geen opstaande profielen om knelgevaar te vermijden.

Gepoedercoat blauw RAL 5007 of antraciet RAL 7016.

Achteraf uit te rusten.

Meerprijs per afvalbak.

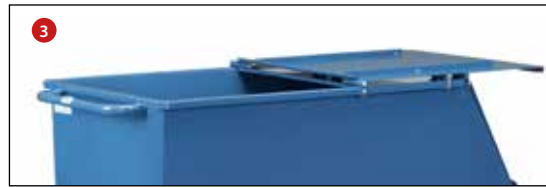

47D2 | 47D2/7016 - 47D4 | 47D4/7016

*** Direct naar leuke kortingen! - 25.000+ artikelen! - Tel: +31 (0)26-3633688



Toepassing:
 Afvalbak als spaanderwagen

	Voor bakmaat L x B x H mm	Eigen gewicht kg	Blauw RAL 5007		Antraciet RAL 7016	
			Bestelnr.	Meerprijs Euro	Bestelnr.	Meerprijs Euro
Meerprijs deksel voor afvalbakken	1200 x 652 x 413	12,5	47D1	169,-	47D1/7016	174,-
	1214 x 669 x 708	14,5	47D2	173,-	47D2/7016	178,-
	1321 x 794 x 735	17,5	47D3	186,-	47D3/7016	193,-
	1321 x 1044 x 735	22,0	47D4	199,-	47D4/7016	205,-



Kantelbakken
6030 | 6060 | 6090 | 6120

Kantelbakken voor stortgoed, zelfwerkend kantelsysteem.

Kantelbakken kunnen gelegd worden op iedere hoogte. De lege bak kantelt zelfstandig terug.

Robuust gelaste constructie uit 3 mm dik staalplaat.

Poedercoating blauw RAL 5007.

Standaard met robuuste insteekokers, valbeveiliging en kiepmechanisme. Ketting als afglijdbeveiliging. Trekkoord voor kiepbediening vanuit de vorkheftruck.



6030 | 6060 | 6090 | 6120

Wielen

2 Zwenk- en 2 bokwielen van polyamide 200 x 50 mm, gemonteerd onder de insteekokers. Zwenkwielen met rem, conform EU-norm EN 1757-3.

Draagverm.	Bestelnr.	Meerprijs
voor 6030/6060		
1500 kg	1567	€ 104,-
voor 6090/6120		
2500 kg	1568	€ 124,-

*** Direct zeer leuke kortingen! - 25.000+ artikelen! - Tel: +31 (0)26-3633688

Aftapkraan

Achteraf uit te rusten. Met zeef voor het afscheiden van vaste en vloeibare stoffen. Bestelnr. van de kiepbak met een „A” toevoegen bv. 6030A.

Meerprijs € 33,-

Veiligheidsketting

Ketting als afglijdbeveiliging met karabijnhaak

4707 € 18,-



Kantelbak uitgevoerd met wielen



Kantelbak met vorkheftruck



Aftapkraan

Achteraf uit te rusten. Met zeef voor het afscheiden van vaste en vloeibare stoffen.

Insteekokers	Bestelnr.	Inhoud liter	A mm	B mm	C mm	D mm
	6030	350	190	192	592	90
	6060	600	190	582	982	90
	6090	900	190	582	982	90
	6120	1200	190	582	982	90

	Bestelnr.	Inhoud liter	Draagverm. kg	Bakmaat L x B x H mm	Uitw. afm. L x B x H mm	Stortzijde hoogte mm zonder wielen	Stortzijde hoogte mm met wielen	Eigen gewicht kg	Prijs Euro
Kantelbakken	6030	350	1000	1237 x 666 x 703	1294 x 731 x 833	744	981	126	749,-
	6060	600	1500	1237 x 1076 x 703	1294 x 1141 x 833	744	981	155	854,-
	6090	900	2000	1237 x 1596 x 703	1294 x 1660 x 833	744	989	184	942,-
	6120	1200	2500	1699 x 1157 x 997	1755 x 1222 x 1127	1043	1288	230	1.077,-



6230 | 6250 | 6275

Kiepbakken

6230 | 6250 | 6275

Kiepbakken voor stortgoed, zelfwerkend kantelsysteem. Extreem licht bij volledige lediging.

Compacte constructie.

De kiepbak moet voor het legen met een vorkheftruck omhoog geheven worden. Door het dalen wordt de kiepbak automatisch in de laadstand teruggebracht. Robuust gelaste constructie uit 2 mm dik staalplaat. Poedercoating blauw RAL 5007. Standaard met insteekkokers, valbeveiliging en kiepmechanisme. Ketting als afglijdbeveiliging. Trekkoord voor kiepbediening vanuit de vorkheftruck.

Wielen

2 Zwenk- en 2 bokwielen van polyamide 200 x 50 mm, gemonteerd onder de insteekkokers. Zwenkwielen met rem, conform EU-norm EN 1757-3.

Draagverm.	Bestelnr.	Meerprijs
1500 kg	1567	€ 104,-

Aftapkraan

Achteraf uit te rusten. Met zeef voor het afscheiden van vaste en vloeibare stoffen. Bestelnr. van de kiepbak met een „A” toevoegen bv. 6230A.

Meerprijs	€ 33,-
-----------	--------

Veiligheidsketting

Ketting als afglijdbeveiliging met karabijnhaak

4708	21,- €
------	--------



*** Direct zeer leuke kortingen! - 25.000+ artikelen! - Tel: +31 (0)26-3633688

Kiepbak uitgevoerd met wielen

Kiepbak met vorkheftruck



Aftapkraan

Achteraf uit te rusten. Met zeef voor het afscheiden van vaste en vloeibare stoffen.

Insteekkokers	Bestelnr.	Inhoud liter	A mm	B mm	C mm	D mm
	6230	300	192	82	482	72
	6250	500	192	282	682	72
	6275	750	192	502	902	72

	Bestelnr.	Inhoud liter	Draagverm. kg	Bakmaat L x B x H mm	Uitw. afm. L x B x H mm	Stortzijde hoogte mm zonder wielen	Stortzijde hoogte mm met wielen	Eigen gewicht kg	Prijs Euro
Kiepbakken	6230	300	750	1088 x 630 x 498	1313 x 690 x 576	418	655	78	655,-
	6250	500	1000	1164 x 831 x 598	1389 x 890 x 676	519	756	86	830,-
	6275	750	1000	1164 x 1241 x 598	1390 x 1300 x 676	519	756	108	974,-

PLATENTRANSPORT

Platenrollers • Platenwagens • Platenstandaards • Voor het transport van grote houten- en kunststofplaten • Voor iedere toepassing de geschikte wagen • Zuiver gelaste stalen buis/profielstaalconstructie • Poedercoating blauw RAL 5007 • Massief rubber of luchtbanden • Wielen van TPE rubber • Elastisch streeploos rubber, voor hoge belasting • Draagvermogen 250 – 1200 kg

*** Direct zeer leuke kortingen! - 25.000+ artikelen! - Tel: +31 (0)26-3633688



4463 + 3012 + 6012 + 9012



4155 | 4156



4157 | 4158



4165 | 4166



4175 | 4176

Platenrollers

4155 | 4156

Platenroller met klemplaten. Gelaste staalconstructie, poedercoating blauw RAL 5007.

Klemplaten met vilt bekleed. Wielen naar keuze van massief rubber of luchtbanden, naaf met rollager.

Goede klemming door het gewicht van de plaat. Klembreedte 0-60 mm.

4157 | 4158

Platenroller als 4155 | 4156, echter klembreedte 30-95 mm (geschikt voor kozijn).

Platenrollers

4165 | 4166

Platenroller in U-vorm, staalplaatconstructie, poedercoating blauw RAL 5007. Binnenste vlak voorzien van vilt.

Wielen naar keuze van massief rubber of luchtbanden, naaf met rollager.

Netto breedte 150 mm

Platenrollers

4175 | 4176

Platenroller als 4165 | 4166, echter met duwbeugel.

Netto breedte 150 mm

*** Direct zeer leuke kortingen! - 25.000+ artikelen! - Tel: +31 (0)26-3633688



Toepassingsvoorbeeld

	Bestelnr.	Draagverm. kg	Hoogte mm	Scheplengte mm	Schepbreedte mm	Tot. breedte mm	Massief rubber mm	Luchtbanden mm	Eigen gewicht kg	Prijs Euro
Platenroller	4155	250	305	300	60	305	260 x 56	-	8	115,-
	4156	250	305	300	60	305	-	260 x 85	6	115,-
	4157	250	307	300	95	340	260 x 56	-	8	118,-
	4158	250	307	300	95	340	-	260 x 85	6	118,-
	4165	500	260	500	150	380	260 x 56	-	8	100,-
	4166	400	260	500	150	380	-	260 x 85	6	100,-
	4175	500	905	500	150	380	260 x 56	-	10	119,-
	4176	400	905	500	150	380	-	260 x 85	8	119,-

Platenwagens**1075 | 1076**

Platenwagen voor het transport van grote houten- en kunststofplaten. Stalen buis constructie met een schep van staalplaat, poedercoating blauw RAL 5007. Wielen naar keuze van massief rubber of luchtbanden, naaf met rollager.

2 steunwielen Ø 50 mm.

Ongemonteerde aanlevering.

2075 | 2076

Platenwagen als 1075 | 1076, echter de rug voorzien van rubber (antislip) en een verstelbare valbeveiliging.



1075 | 1076



2075 | 2076



Toepassingsvoorbeeld

*** Direct zeer leuke kortingen! - 25.000+ artikelen! - Tel: +31 (0)26-3633688

	Bestelnr.	Draagverm. kg	Hoogte mm	Scheplengte mm	Schepbreedte mm	Tot. breedte mm	Massief rubber mm	Luchtbanden mm	Eigen gewicht kg	Prijs Euro
Platenwagen	1075	400	1430	500	200	680	250 x 60	-	18	200,-
	1076	350	1440	500	200	680	-	260 x 85	16	200,-
	2075	400	1450	500	200	680	250 x 60	-	20	271,-
	2076	350	1460	500	200	680	-	260 x 85	18	271,-

Blauw gemarkeerde bestelnummers = snellevering (details zie pagina 4).

Volledige magazijninrichting = van advies tot in gebruikname = www.tpscmagazijnstellingen.nl



4411 | 4412 | 4413



4445

Platenwagens

4411 | 4412 | 4413

Met vaste beugels. Stalen buis en gelast profielstaal, gepoedercoat blauw RAL 5007. Platform van houtvezelplaat, toplaag in beukendecor. Opbouw stalen buisconstructie geschroefd.

2 Zwenk- en 2 bokwielen met TPE rubber 200 x 40 mm, naaf met kogellager. Zwenkwielen met rem.

Opbouwhoogte: 1050 mm
Afstap beugelhoogte: 300 mm

4445

Stalen buis en gelast profielstaal, laadvlak van watervast multiplex met antislip.

2 Zwenk- en 2 bokwielen met TPE rubber 200 x 40 mm, naaf met kogellager. Zwenkwielen met rem.

Opbouwhoogte: 1150 mm

4463 | 4463-1

4465 | 4465-1

Draagvermogen tot 1200 kg.

Stalen buis en gelast profielstaal, gepoedercoat, watervast multiplex. 7 Verstelmogelijkheden voor insteekbeugels.

Levering zonder beugels.

Nuttige beugelafstand 90 mm.

2 Zwenkwielen met rem en 2 bokwielen.

750 kg = TPE wielen, naaf met kogellager.

1200 kg = elastisch streeploos rubber, naaf met kogellager.

Hoogte laadvlak: 295 mm

Platenstandaards

4363 | 4365

Draagvermogen 1200 kg.

Stalen buis en gelast profielstaal, gepoedercoat, watervast multiplex. 7 Verstelmogelijkheden voor insteekbeugels.

Levering zonder beugels.

Nuttige beugelafstand 90 mm.

Aan één zijde een zesdelige aanlooprol.

Palletvoeten

2021

Toebehoren voor platenstandaard. Onderrijhoogte 100 mm, voor handpallettruck of heftruck.

Voor extra's zie pagina's 175-177



Palletvoeten 2021

*** Direct zeer leuke kortingen! - 25.000+ artikelen! - Tel: +31 (0)26-3633688



4463 | 4463-1 | 4465 | 4465-1



4363 | 4365

	Bestelnr.	Draagverm. kg	Wiel Ø mm	Laadvlak L x B mm	Uitw. afm. L x B x H mm	Eigen gewicht kg	Prijs Euro
Platenwagen met vaste beugels	4411	600	200	1070 x 335	1070 x 610 x 1321	36	277,-
	4412	600	200	1070 x 435	1070 x 710 x 1321	41	283,-
	4413	600	200	1270 x 535	1270 x 810 x 1321	45	308,-
Platenwagen	4445	500	200	1500 x 400	1500 x 710 x 1510	59	353,-
Platenwagen voor insteekbeugels (zonder beugels)	4463	750	200	1200 x 800	1320 x 800 x 295	54	335,-
	4463-1	1200	200	1200 x 800	1320 x 800 x 295	59	427,-
	4465	750	200	1600 x 800	1720 x 800 x 295	60	437,-
	4465-1	1200	200	1600 x 800	1720 x 800 x 295	66	529,-
Platenstandaard (zonder beugels)	4363	1200	-	1200 x 800	1365 x 800 x 100	45	317,-
	4365	1200	-	1600 x 800	1765 x 800 x 100	51	423,-

	Bestelnr.	Lengte mm	Hoogte mm	Eigen gewicht kg	Prijs Euro
Insteekbeugel voor platenwagen en voor platenstandaard	3012	1200	300	5	25,-
	6012	1200	600	6	26,-
	9012	1200	900	7,5	29,-
	3016	1600	300	6	27,-
	6016	1600	600	7	30,-
	9016	1600	900	8,5	32,-
Palletvoeten	2021	-	-	6	84,-



Glas- en platenwagens

Voor het transport van glasplaten, hout- en kunststof platen als complete vensters en deuren.

Stalen buis en gelast profielstaal. Poedercoating blauw RAL 5007.

2 Zwenk- en 2 bokwielen met elastisch streeploos rubber, naaf met kogellager.

Zwenkwielen met rem, conform EU-norm EN 1757-3 (Veiligheidsnorm voor platformwagens).

Draagvermogen 1200 kg.

4454 | 4455 | 4456

Enkelzijdige uitvoering, steunprofielen voorzien van rubber.

Nuttige opzetdiepte: 430 mm.
Nuttige hoogte: 1450 mm.

4474 | 4475 | 4476

Dubbelzijdige uitvoering, steunprofielen voorzien van rubber.

Nuttige opzetdiepte:
2 x 230 mm.

Nuttige hoogte: 1450 mm.



4454 | 4455 | 4456



4474 | 4475 | 4476

*** Direct zeer leuke kortingen! - 25.000+ artikelen! - Tel: +31 (0)26-3633688

Voor extra's zie
pagina's 175-177

	Bestelnr.	Draagverm. kg	Wiel Ø mm	Uitw. afm. L x B x H mm	Opzetafm. L x B mm	Nuttige hoogte mm	Eigen ge- wicht kg	Prijs Euro
Glas- en platenwa- gen enkelzijdig	4454	1200	200	1276 x 800 x 1788	1276 x 430	1450	63	795,-
	4455	1200	200	1676 x 800 x 1788	1676 x 430	1450	71	859,-
	4456	1200	200	2076 x 800 x 1788	2076 x 430	1450	96	1.009,-
Glas- en platenwa- gen dubbelzijdig	4474	1200	200	1276 x 800 x 1783	1276 x 2x 230	1450	69	871,-
	4475	1200	200	1676 x 800 x 1783	1676 x 2x 230	1450	77	933,-
	4476	1200	200	2076 x 800 x 1783	2076 x 2x 230	1450	103	1.083,-

HANDTREKWAGENS

Zuiver gelaste constructie van stalen buis of profielstaal • Ge-
poedercoat blauw RAL 5007 of vuurverzinkt • Laadvlak en de
wanden van watervast multiplex voorzien van antislip of alu
kwintetplaat • 1-Asser met dissel en handgreep • Optioneel
met koppeling voor fiets leverbaar • 2-Asser met draaischa-
mel besturing • Veiligheidsdissel met automatisch gedempte
teruggang in rustpositie • Handgreep met handvriendelijke
soft grip • Automatische rem werkend op de voorwielen •
Grote massief rubber- of luchtbanden of PU banden met rol-
lager in de naaf voor een lichte loop en een lange levensduur





Handtrekwagens

4091 | 4092

Lichte handtrekwagen van gelaste stalen buis, poedercoating blauw RAL 5007. Dissel aanschroefbaar.

Laadvlak van watervast multiplex.

Wielen met luchtbanden, naaf met rollager.

Gedemonteerde aanlevering, eenvoudige montage.

Meerprijs PU-banden zie pagina 178.



4091 | 4092



4101 | 4102

4101 | 4102

Lichte handtrekwagen met kunststof bak. Uitvoering verder als 4091 | 4092, echter zonder laadvlak van multiplex.

Rode kunststof bak:

4101: 90 liter inhoud,

L x B x H = 715 x 420 x 320 mm

4102: 200 liter inhoud,

L x B x H = 990 x 665 x 476 mm



6091



6101

6091

Uitvoering zoals de 4091, echter vuurverzinkt. Geschikt voor buiten gebruik.

6101

Uitvoering zoals de 4101, echter vuurverzinkt. Geschikt voor buiten gebruik.

Naar wens met massief rubber banden, zonder meerprijs leverbaar.

A.u.b. het bestelnr. van de handtrekwagens aanvullen met een „V“.



Fietskoppeling 1297

Voor handtrekwagen 4091, 4092, 4101 en 4102. Bestaande uit dissel met kogelschaal, kogelkoppeling en adapter voor zadelsteunen van 26 tot 31 mm doorsnede. Laadvermogen max. 40 kg, opleglast max. 4 kg.
Niet achteraf uit te rusten.



Fietskoppeling 1297

Voor handtrekwagen 6091 en 6101. Verzinkte uitvoering. Niet achteraf uit te rusten.



Reflectoren

Voor handtrekwagens met fietskoppelingen worden reflecterende foliестrepen kosteloos meegeleverd. 2 x rood en 4 x wit.

	Bestelnr.	Draagverm. kg	Laadvlak L x B mm	Uitwendige afm. L x B x H mm	Luchtbanden mm	Eigen gewicht kg	Prijs Euro	
Handtrekwagen met platform	4091	200	700 x 400	1381 x 596 x 774	260 x 85	10	134,-	
	4092	200	850 x 525	1524 x 692 x 774	260 x 85	13,5	162,-	
Handtrekwagen met kunststof bak	4101	200	700 x 400	1401 x 596 x 774	260 x 85	9,5	148,-	
	4102	200	910 x 585	1566 x 692 x 774	260 x 85	17	254,-	
Handtrekwagen	6091	200	700 x 400	1381 x 596 x 774	260 x 85	11	147,-	
Handtrekwagen	6101	200	700 x 400	1401 x 596 x 774	260 x 85	10,5	162,-	
Fietskoppeling	1297	Meerprijs voor handtrekwagen 4091 4092 4101 4102 6091 6101						58,-



Handtrek wagens

4103 | 4104 | 4105

Handtrek wagens van gelaste stalen buis, poedercoating blauw RAL 5007. Reling 180/250 mm hoog. Dissel aanschroefbaar, laadvloer van watervast multiplex. Luchtbanden, naaf met rollager.

Meerprijs PU-banden zie pagina 178.

4107 | 4108 | 4109

Uitvoering als boven, echter met 4 wanden van watervast multiplex.

**6103L | 6104L | 6105L
6103P | 6104P | 6105P**

Outdoor handtrek wagen voor toepassing in het buiten bereik.

Van gelaste stalen buis, vuurverzinkt. Laadvlak van aluminium kwintetplaat. Relingen 180/250 mm hoog met sterke buisprofielen.

Aanschroefbare dissel met veiligheidshandgreep en huidvriendelijke Softgrip.

Grote banden met verzinkte stalen velg, naar keuze met luchtbanden of polyurethaan banden, naaf met rollager. Geschroefde wielbevestiging voor het eenvoudig wissel van de banden.

Naar wens met massief rubber banden, zonder meerprijs leverbaar.

A.u.b. het bestelnr. van de handtrek wagens aanvullen met een „V“.

6103 | 6104 | 6105

*** Direct zeer leuke kortingen! - 25.000+ artikelen! - Tel: +31 (0)20-5653888



Fietskoppeling 1292

Voor handtrek wagen 6103 – 6105. Aanbouwset bestaande uit kogelkoppeling en adapter voor zadelsteunen van 26 tot 31 mm doorsnede en kogelschaal met aanschroefplaat aan de standaard dissel. Laadvermogen max. 40 kg, opleglast max. 4 kg. Achteraf uit te rusten.



Fietskoppeling 1298

Voor handtrek wagen 4103 – 4105 en 4107 – 4109. Aanbouwset bestaande uit kogelkoppeling en adapter voor zadelsteunen van 26 tot 31 mm doorsnede en kogelschaal met aanschroefplaat aan de standaard dissel. Laadvermogen max. 40 kg, opleglast max. 4 kg. Achteraf uit te rusten.



Reflectoren

Voor handtrek wagens met fietskoppelingen worden reflecterende foliestrepen kosteloos meegeleverd. 2 x rood en 4 x wit.

	Bestelnr.	Draagverm. kg	Laadvlak L x B mm	Uitwendige afm. L x B x H mm	Luchtbanden mm	Banden	Eigen gewicht kg	Prijs Euro	
Handtrek wagen, 1-asser	4103	200	795 x 445	1476 x 691 x 730	260 x 85	Luchtbanden	18	234,-	
	4104	400	845 x 545	1526 x 832 x 801	400 x 100	Luchtbanden	22	311,-	
	4105	400	1145 x 545	1826 x 832 x 801	400 x 100	Luchtbanden	25	340,-	
Handtrek wagen met 4 wanden, 1-asser	4107	200	795 x 445	1476 x 691 x 730	260 x 85	Luchtbanden	21	285,-	
	4108	400	845 x 545	1526 x 832 x 801	400 x 100	Luchtbanden	25	346,-	
	4109	400	1145 x 545	1826 x 832 x 801	400 x 100	Luchtbanden	29	402,-	
Outdoor handtrek wagen vuurverzinkt	6103L	200	795 x 445	1475 x 682 x 736	260 x 85	Luchtbanden	20	336,-	
	6104L	400	845 x 545	1525 x 840 x 811	400 x 100	Luchtbanden	24	366,-	
	6105L	400	1145 x 545	1825 x 840 x 811	400 x 100	Luchtbanden	27	407,-	
Outdoor handtrek wagen vuurverzinkt	6103P	200	795 x 445	1475 x 682 x 736	260 x 85	Polyurethaan	22	356,-	
	6104P	400	845 x 545	1525 x 840 x 811	400 x 100	Polyurethaan	27	407,-	
	6105P	400	1145 x 545	1825 x 840 x 811	400 x 100	Polyurethaan	30	448,-	
Koppeling	1292	voor outdoor handtrek wagen 6103 6104 6105							87,-
Koppeling	1298	voor handtrek wagen 4103 4104 4105 4107 4108 4109							61,-



Handtrekwagen 4001 | 4002

Van profielstaal en gelaste stalen buis, poedercoating blauw RAL 5007.

Laadvlak van watervast multiplex. Draaischamel besturing met dissel en handgreep.

Wielen met luchtbanden, naaf met rollager. Dissel met veiligheidshandgreep, softgrip en automatische demping bij terugplaatsen in rustpositie. Automatische rem werkend op de voorwielen. **Conform de Europese Norm EN 1757-3.**



4001 | 4002



4021 | 4022

4021 | 4022

Uitvoering zoals boven, echter met 2 kopwanden 300 mm hoog, frame van stalen buis met watervast multiplex.

4051 | 4052

Uitvoering zoals boven, echter bijkomend met 2 insteekbare zijwanden van watervast multiplex, 220 mm hoog.



4051 | 4052



4122 | 4124

4122 | ~~4124~~ **Direct zeer leuke kortingen! - 25.000+ artikelen! - Tel: +31 (0)26-3633688**

Handtrekwagens van gelaste stalen buis, poedercoating blauw RAL 5007. Reling 180/250 mm hoog, laadvlak en wanden van watervast multiplex.

Enkele draaischamel besturing met dissel en handgreep.

Luchtbanden, naaf met rollager.

Dissel met veiligheidshandgreep, softgrip en automatische demping bij terugplaatsen in rustpositie. Automatische rem werkend op de voorwielen.

Conform EU-norm EN 1757-3.

Naar wens met massief rubber banden, zonder meerprijs leverbaar.

A.u.b. het bestelnr. van de handtrekwagens aanvullen met een „V“.

Meerprijs PU-banden zie pagina 178.

	Bestelnr.	Draagverm. kg	Laadvlak L x B mm	Uitwendige afm. L x B x H mm	Laadvlak-hoogte mm	Luchtbanden mm	Eigen gewicht kg	Prijs Euro
Handtrekwagen met platform	4001	500	1060 x 600	1272 x 609 x 1192	308	260 x 85	30	402,-
	4002	500	1260 x 700	1472 x 709 x 1192	308	260 x 85	38	412,-
Handtrekwagen met 2 kopwanden	4021	500	1000 x 600	1272 x 609 x 1192	308	260 x 85	35	489,-
	4022	500	1200 x 700	1472 x 709 x 1192	308	260 x 85	45	503,-
Handtrekwagen met 4 wanden	4051	500	1000 x 550	1272 x 609 x 1192	308	260 x 85	39	528,-
	4052	500	1200 x 650	1472 x 709 x 1192	308	260 x 85	50	559,-
Handtrekwagen met 4 wanden	4122	400	945 x 545	1204 x 600 x 1185	312	260 x 85	36	544,-
	4124	400	1145 x 645	1375 x 700 x 1185	312	260 x 85	44	576,-

HANDTREKWAGENS

Zuiver gelaste stalen buis / profielstaalconstructie • Poedercoating blauw RAL 5007 • Laadvlak van watervast multiplex voorzien van antislip • Draaischamel met kogelkrans • Veiligheidsdissel met automatisch gedempte teruggang in rustpositie • Handgreep met huidvriendelijke soft grip, drukverlagend en isolerend • Grote massief rubber- of luchtbanden met stalen velgen, naaf met rollagers voor een lichte loop en lange levensduur • Automatische rem op de voorwielen • Optioneel met mooie, uiterst solide wanden met frame van stalen buis, gevuld met watervast multiplex en verstelbare sluitingen of met 4 wanden met frame van stalen buis gevuld met draadgaas 600 en 1000 mm hoog • Wagens voldoen in alle opzichten aan de Europese norm EN 1753-3

*** Direct zeer leuke kortingen! - 25.000+ artikelen! - Tel: +31 (0)26-3633688



6405L



Handtrekwagens Modulair systeem

van gelast profielstaal, poedercoating blauw RAL 5007.

4 Insteekhoeken.

Draaischamel besturing met kogelkrans, opklapbare dissel met veiligheids handgreep, softgrip en automatisch gedempte teruggang in rustpositie.

Laadvlak van watervast multiplex voorzien van antislip.

Wielen naar keuze van massief rubber of luchtbanden, naaf met rollagers.

Automatische rem werkend op de voorwielen, conform EU-norm EN 1757-3.

Handtrekwagen met 4 houten wanden

250/325 mm hoog, 3 zijden opklapbaar, kopwand vast, gepoedercoat frame van stalen buis gevuld met watervast multiplex.

Laadvlak = Lengte – 60 mm,
Breedte – 60 mm

*** Direct zeer leuke kortingen! - 25.000+ artikelen! - Tel: +31 (0)26-3633688

Trekoog

Aan de dissel.



Inwendige-Ø 32 mm.

Bestelnr. van de betreffende wagen met een „Z” toevoegen.

Meerprijs € 30,-

Koppeling

Achter.



Bestelnr. Meerprijs
1442 € 65,-



6403V | 6403L | 6404V | 6404L | 6405V | 6405L | 6406V | 6406L



6453V | 6453L | 6454V | 6454L | 6455V | 6455L | 6456V | 6456L

	Bestelnr.	Draagverm. kg	Laadvlak L x B mm	Uitwendige afm. L x B x H mm	Laadvlak-hoogte mm	Massief rubber banden mm	Luchtbanden mm	Eigen gewicht kg	Prijs Euro
Platform	6403V	700	1200 x 800	1545 x 800 x 1125	420	250 x 60	-	66	675,-
	6403L	700	1200 x 800	1545 x 800 x 1130	420	-	260 x 85	62	689,-
	6404V	1000	1200 x 800	1545 x 800 x 1190	490	400 x 80	-	88	805,-
	6404L	1000	1200 x 800	1545 x 800 x 1200	490	-	400 x 100	67	751,-
	6405V	1000	1600 x 900	1945 x 900 x 1190	490	400 x 80	-	98	907,-
	6405L	1000	1600 x 900	1945 x 900 x 1200	490	-	400 x 100	77	856,-
	6406V	1250	2000 x 1000	2345 x 1000 x 1190	490	400 x 80	-	134	1.016,-
	6406L	1250	2000 x 1000	2345 x 1000 x 1200	490	-	400 x 100	113	966,-
4 houten wanden	6453V	700	1200 x 800	1560 x 825 x 1125	420	250 x 60	-	81	1.056,-
	6453L	700	1200 x 800	1560 x 825 x 1130	420	-	260 x 85	77	1.070,-
	6454V	1000	1200 x 800	1560 x 825 x 1190	490	400 x 80	-	102	1.187,-
	6454L	1000	1200 x 800	1560 x 825 x 1200	490	-	400 x 100	80	1.073,-
	6455V	1000	1600 x 900	1960 x 925 x 1190	490	400 x 80	-	118	1.313,-
	6455L	1000	1600 x 900	1960 x 925 x 1200	490	-	400 x 100	97	1.260,-
	6456V	1250	2000 x 1000	2360 x 1025 x 1190	490	400 x 80	-	158	1.479,-
	6456L	1250	2000 x 1000	2360 x 1025 x 1200	490	-	400 x 100	137	1.428,-



6433V | 6433L | 6434V | 6434L | 6435V | 6435L | 6436V | 6436L

**Handtrekswagen met wanden van draadgaas
Modulair systeem**

6433V – 6436L

600 mm hoog, kopwanden aan het platform geschroefd, zijwanden inhangbaar en uitneembaar.

Frame van stalen buis met ingelast draadgaas 40 x 40 x 4 mm, gepoedercoat blauw RAL 5007.

Laadvlak = Lengte – 65 mm, Breedte – 5 mm

6443V – 6446L

Als 6433V – 6436L, echter 1000 mm hoog.

Trekoog

Aan de dissel.



Inwendige-Ø 32 mm. Bestelnr. van de betreffende wagen met een „Z” toevoegen.

Meerprijs € 30,-

Koppeling

Achter.



Bestelnr. Meerprijs
1442 € 65,-

*** Direct zeer leuke kortingen! - 25.000+ artikelen! - Tel: +31 (0)26-3633688



6443V | 6443L | 6444V | 6444L | 6445V | 6445L | 6446V | 6446L

	Bestelnr.	Draagverm. kg	Laadvlak L x B mm	Uitwendige afm. L x B x H mm	Laadvlak-hoogte mm	Massief rubber banden mm	Luchtbanden mm	Eigen gewicht kg	Prijs Euro
4 wanden 600 mm hoog	6433V	700	1200 x 800	1550 x 850 x 1125	420	250 x 60	-	97	1.037,-
	6433L	700	1200 x 800	1550 x 850 x 1130	420	-	260 x 85	92	1.050,-
	6434V	1000	1200 x 800	1550 x 850 x 1190	490	400 x 80	-	116	1.170,-
	6434L	1000	1200 x 800	1550 x 850 x 1200	490	-	400 x 100	98	1.118,-
	6435V	1000	1600 x 900	1950 x 950 x 1190	490	400 x 80	-	133	1.269,-
	6435L	1000	1600 x 900	1950 x 950 x 1200	490	-	400 x 100	115	1.217,-
	6436V	1250	2000 x 1000	2350 x 1050 x 1190	490	400 x 80	-	166	1.400,-
	6436L	1250	2000 x 1000	2350 x 1050 x 1200	490	-	400 x 100	142	1.348,-
4 wanden 1000 mm hoog	6443V	700	1200 x 800	1550 x 850 x 1415	420	250 x 60	-	108	1.089,-
	6443L	700	1200 x 800	1550 x 850 x 1420	420	-	260 x 85	103	1.101,-
	6444V	1000	1200 x 800	1550 x 850 x 1480	490	400 x 80	-	113	1.218,-
	6444L	1000	1200 x 800	1550 x 850 x 1490	490	-	400 x 100	108	1.169,-
	6445V	1000	1600 x 900	1950 x 950 x 1480	490	400 x 80	-	148	1.341,-
	6445L	1000	1600 x 900	1950 x 950 x 1490	490	-	400 x 100	128	1.291,-
	6446V	1250	2000 x 1000	2350 x 1050 x 1480	490	400 x 80	-	174	1.479,-
	6446L	1250	2000 x 1000	2350 x 1050 x 1490	490	-	400 x 100	155	1.427,-

LANGMATERIAAL-WAGENS

Wendbare wagens voor het transport van lange goederen zoals buizen, profielen, stafmaterialen enz. • 1,5 tot 3 ton draagvermogen • Stabiel gelaste profielstalen constructie • Gekogelstraald en gepoedercoat in blauw RAL 5007 • Uitneembare rongen • Eenvoudig per kraan of heftruck te (ont)laden • Watervast multiplex of 2 materiaalbakken • Enorm wendbaar door 4 zwenkwielen of door de zwenk-/dompconstructie op de plaats te draaien • Door streeploze wielen ook geschikt voor gevoelige ondergronden • Rem op de 2 zwenkwielen of op de middelste wielen

*** Direct zeer leuke kortingen! - 25.000+ artikelen! - Tel: +31 (0)26-3633688



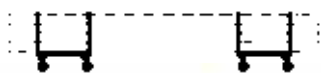

2110



2111



2113

*** Direct zeer leuke kortingen! - 25.000+ artikelen! - Tel: +31 (0)26 7433688



2123

Langmateriaal-wagens
 Gelaste profielstalen constructie met insteekbare stalen rongen van stalen buis, gepoedercoat blauw RAL 5007.

2110
 Laadvlak van watervast multiplex. Wielen: 4 zwaarlast zwenkwielen van elastisch streeploos rubber, naaf met kogellager. 2 Zwenkwielen met rem.

2111
 2 Materiaalbakken, midden vrij voor belading met kraan of vorkheftruck.
 Wielen: in het midden 2 bokwielen en aan beide kopzijden 1 zwenkwiel polyurethaan 200 x 50 mm. Naaf met kogellager. De bokwielen zijn met rem.

2113
 2 Materiaalbakken, midden vrij voor belading met kraan of vorkheftruck.
 Wielen: in het midden 2 wielen van elastisch rubber en aan beide kopzijden 1 zwenkwiel met elastisch streeploos rubber 200 x 50 mm. De middelste wielen zijn geremd.

2123
 Als 2113, echter wielen van polyurethaan.

	Bestelnr.	Draagverm. kg	Uitwendige afm. L x B x H mm	Laadvlak hoogte mm	Nuttige lengte v/d rongen mm	Netto Breedte mm	Banden mm	Eigen gewicht kg	Prijs Euro
Langmateriaal-Wagen	2110	1500	700 x 700 x 895	338	550	510	200 x 50	61	543,-
	2111	1500	2000 x 600 x 850	350	500	500	200 x 50	74	807,-
	2113	2500	2500 x 700 x 920	420	500	600	360 x 75 / 200 x 50	175	1.331,-
	2123	3000	2500 x 700 x 920	420	500	600	360 x 75 / 200 x 50	178	1.670,-

PAKKETROLLERS | OPKLAPBARE STEEKWAGENS

Lichte opklapbare steekwagens zijn uiterst handzame transportwagens voor zeer vele inzetmogelijkheden • Draagvermogen van 50 – 250 kg • Van aluminium, stalen buis en hoogwaardig kunststof • Wielen van massief grijs rubber • lichte en elastische loop • Streeploos • Naaf met rollager • In een handomdraai tot een minimum inklapbaar

Robuuste opklapbare steekwagens van stalen buis voor het professionele gebruik • Gecombineerd met een schep van staalplaat en een uitklapbare schep van stalen buis • Veelzijdig geschikt voor compacte alsook omvangrijke transportgoederen •

*** Direct zeer leuke kortingen! Gegevens: 25000RAL5007en Wielen naar keuze van massief rubber of luchtbanden op kunststof velg, naaf met rollager



K1331L | 1732



1730



1732



1735

Opvouwbare alu steekwagens

Eersteklas vervaardigde aluminium constructie met aluminium schep en hoogwaardige kunststof onderdelen.

Wielen van massief streepluus rubber, naaf met rollager.

Kunststof handgreep met antislip profiel.

Elastische spanband voor het vastzetten van materialen. Schep en wielen met één handgreep in- en uitklapbaar, handgreep inschuifbaar. In een handomdraai is deze steekwagen gebruiksklaar.

1735

Uitgevoerd met luchtbanden.

Afmeting ingeklapt:

Hoogte x Breedte x Diepte (mm)

1730 = 595 x 390 x 50

1732 = 765 x 488 x 64

1735 = 855 x 660 x 135

Afmetingen uitgeklaapt:

Hoogte x Breedte x Diepte (mm)

1730 = 1030 x 390 x 450

1732 = 1090 x 488 x 490

1735 = 1190 x 660 x 650

*** Direct zeer leuke kortingen! - 25.000+ artikelen! - Tel: +31 (0)26-5655688



Handzaam en licht



Snel gebruiksklaar



	Bestelnr.	Draagverm. kg	Hoogte mm	Schepdiepte mm	Schepbreedte mm	Totale breedte mm	Massief rubber banden mm	Luchtbanden mm	Eigen gewicht kg	Prijs Euro
Pakketroller	1730	50	1030	300	385	390	127 x 30	-	3,2	85,-
	1732	125	1090	320	480	488	170 x 35	-	5,2	111,-
	1735	250	1190	450	595	660	-	220 x 70	12,6	263,-

Blauw gemarkeerde bestelnummers = snellevering (details zie pagina 4).



Steekwagen – opklapbaar

Handzame steekwagen met grote opklapbare schep van stalen buis. Stalen schep aanschroefbaar en daardoor omwisselbaar. Stabiel gelaste constructie, poedercoating, blauw RAL 5007. Veiligheids-handvatten. Beugel boven en dwarsverbinding gebogen. Voor het veilig transporteren van ronde goederen zoals rollen, kannen, emmers enz.

Wielen naar keuze van massief rubber of luchtbanden op kunststof velg, naaf met rollager.

Gedemonteerde aanlevering.

Gebruiksnummer

20 2004 010 071.1



K1116V | K1116L



K1326V | K1326L

K1116V | K1116L

Met schep van staalplaat 150 mm diep en 400 mm breed en opklapbare schep van stalen buis 500 mm diep en 330 mm breed.

K1326V | K1326L

K1331V | K1331L

Met schep van staalplaat 250 mm diep en 320 mm breed en opklapbare schep van stalen buis 500 mm diep en 250 mm breed.

K1331V | K1331L

Met te vervangen kunststof glijstrippen.

Vervangende onderdelen

Handvat 1762

Met veiligheidsbeugel voor buis Ø 27 mm.
Prijs pagina 178.

Kunststof glijstrippen 1753

1 Set compleet met bevestigingsmateriaal.
Prijs pagina 178.

Voor extra's zie pagina 178



K1331V | K1331L



Wielbevestiging

geschroefde wielbevestiging, eenvoudige bandenwissel.

	Bestelnr.	Draagverm. kg	Hoogte mm	Schepdiepte mm	Schepbreedte mm	Totale breedte mm	Massief rubber banden mm	Luchtbanden mm	Eigen gewicht kg	Prijs Euro
Steekwagens met opklapbare schep	K1116V	250	1150	150/500	400/330	620	260 x 56	-	17	169,-
	K1116L	250	1150	150/500	400/330	620	-	260 x 85	14,5	169,-
	K1326V	300	1300	250/500	320/250	580	260 x 56	-	19	190,-
	K1326L	300	1300	250/500	320/250	580	-	260 x 85	16,5	190,-
	K1331V	300	1300	250/500	320/250	580	260 x 56	-	19	193,-
	K1331L	300	1300	250/500	320/250	580	-	260 x 85	16,5	193,-

STEEKWAGENS STAAL EN ALUMINIUM

Voor iedere toepassing de geschikte uitvoering • Massief rubber- of luchtbanden • Kleine of grote schep, recht of schuin • Zuiver gelaste stalen steekwagens, schep aanschroefbaar • Daardoor omwisselbaar • Poedercoating blauw RAL 5007 • Aluminium steekwagens zuiver gelast en onbehandeld • Aluminium schep aanschroefbaar • Wielen met kunststof velg, naaf met rollager • Beugel boven en dwarsverbinding gebogen. Voor het veilig transporteren van ronde goederen zoals rollen, kannen, emmers enz.

*** Direct zeer leuke kortingen! - 25.000+ artikelen! - Tel: +31 (0)26-3633688



STEEKWAGENS STAAL EN ALUMINIUM

A1125L | B1216V

STERK IN DETAIL



Beugel boven en dwarsverbindingen gebogen. Voor het veilig transporteren van ronde goederen zoals rollen, kannen, emmers enz.

Robuuste handgreep met veiligheidsbeugel: Bescherm de handen tegen schaafwonden en kneuzingen.



Lange ondersteuning voor zwaar te belasten grepen.

Toplaag gekogelstraald en gepoederd. Voor een lange levensduur en een blijvend goede uitstraling.



Uitwisselbare kunststof glijstrips. Eenvoudig en gunstig te vervangen.

Het fetra wiel in eigen design met verplaatste naaf, steekt niet uit. Geschroefde wielbevestiging zorgt voor een eenvoudige bandenwissel.

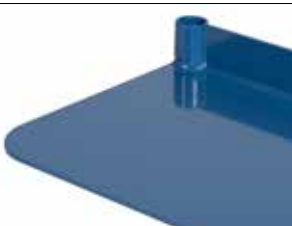

Schep uitwisselbaar. In verschillende afmetingen verkrijgbaar.

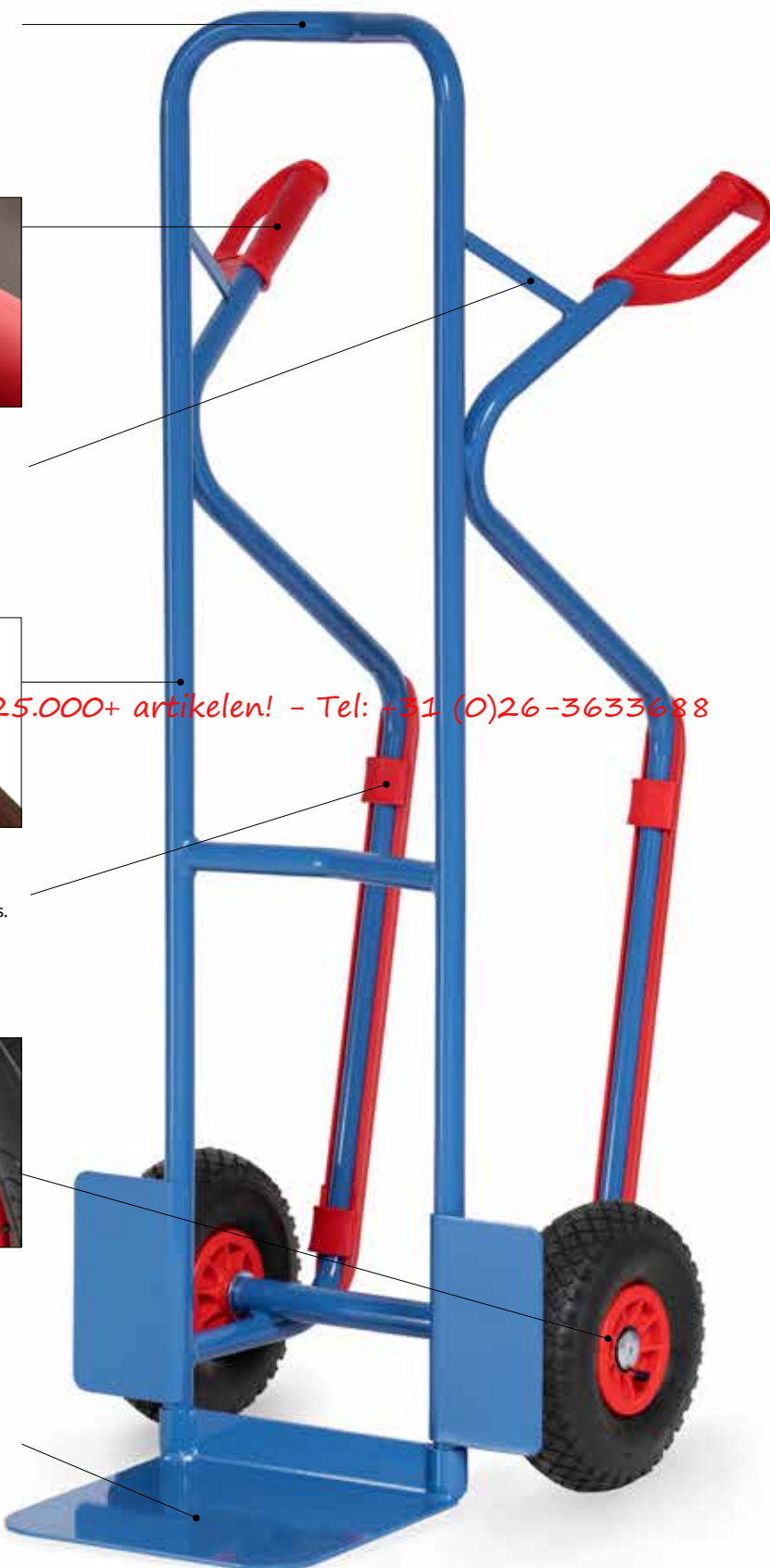

*** Durent zeer leuke kortingen! - 25.000+ artikelen! - Tel: +31 (0)26-3633688



B1115L



B1116L



B1215L



B1216L

Steekwagens

Handzame steekwagens met schep van staalplaat, stabiel gelaste constructie, poedercoating, in blauw, RAL 5007.

Veiligheidshandvatten.

Stalen schep aanschroefbaar en daardoor omwisselbaar.

Wielen naar keuze van massief rubber- of luchtbanden op kunststof velg, naaf met rollager.

Ongemonteerde aanlevering.

Gebruiksnummer

20 2004 010 071.1

Vervangende onderdelen

Handvat 1762

met veiligheidsbeugel voor buis Ø 27 mm.

Prijs pagina 142.

*** Direct zeer leuke kortingen! - 25.000+ artikelen! - Tel: +31 (0)26-3633688



Wielbevestiging

geschroefde wielbevestiging, eenvoudige bandenwissel.



Handvat 1762

met veiligheidsbeugel voor buis Ø 27 mm.

	Bestelnr.	Draagverm. kg	Hoogte mm	Schepdiepte mm	Schepbreedte mm	Totale breedte mm	Massief rubber banden mm	Luchtbanden mm	Eigen gewicht kg	Prijs Euro
Steekwagen	B1115V	250	1150	150	400	620	260 x 56	-	14,5	119,-
	B1115L	250	1150	150	400	620	-	260 x 85	12	119,-
	B1116V	250	1150	300	480	620	260 x 56	-	17,5	142,-
	B1116L	250	1150	300	480	620	-	260 x 85	15	142,-
	B1215V	350	1200	150	450	620	260 x 56	-	18,5	157,-
	B1215L	350	1200	150	450	620	-	260 x 85	16	157,-
	B1216V	350	1200	300	480	620	260 x 56	-	20,5	180,-
	B1216L	350	1200	300	480	620	-	260 x 85	18	180,-

Blauw gemarkeerde bestelnummers = snelle levering (details zie pagina 4).

Volledige magazijninrichting = van advies tot in gebruikname = www.tpscmagazijnstellingen.nl

Voor extra's zie pagina 178



Steekwagens

Handzame steekwagens met schep van staalplaat, stabiel gelaste constructie, poedercoating, in blauw, RAL 5007.

Veiligheidshandvatten.

Stalen schep aanschroefbaar en daardoor omwisselbaar.

Wielen naar keuze van massief rubber- of luchtbanden op kunststof velg, naaf met rollager.

Beugel boven en dwarsverbinding gebogen. Voor het veilig transporteren van ronde goederen zoals rollen, kannen, emmers enz.

Ongemonteerde aanlevering.

Gebruiksnummer
20 2004 010 071.1



Toepassingsvoorbeeld lucht + massief

Vervangende onderdelen

Handvat

1762

Met veiligheidsbeugel voor buis Ø 27 mm.

Prijs pagina 142.

*** Direct zeer leuke kortingen! - 25.000+ artikelen! - Tel: +31 (0)26-3633688



B1125L



B1325L



B1326L



Massief rubber wielen

naar wens met massief rubber wielen zonder meerprijs leverbaar. A.u.b. bij het bestelnr. de „L” door een „V” vervangen.



Wielbevestiging

geschroefde wielbevestiging, eenvoudige bandenwissel.



Handvat 1762

met veiligheidsbeugel voor buis Ø 27 mm.

Voor extra's zie
pagina 178

	Bestelnr.	Draagverm. kg	Hoogte mm	Schepdiepte mm	Schepbreedte mm	Totale breedte mm	Massief rubber banden mm	Luchtbanden mm	Eigen gewicht kg	Prijs Euro
Steekwagen	B1125V	200	1150	250	320	570	260 x 56	-	13,5	115,-
	B1125L	200	1150	250	320	570	-	260 x 85	11	115,-
	B1325V	300	1300	250	320	580	260 x 56	-	16,5	142,-
	B1325L	300	1300	250	320	580	-	260 x 85	14	142,-
	B1326V	300	1300	300	480	580	260 x 56	-	18,5	165,-
	B1326L	300	1300	300	480	580	-	260 x 85	16	165,-

Blauw gemarkeerde bestelnummers = snellevering (details zie pagina 4).

Volledige magazijninrichting = van advies tot in gebruikname = www.tpscmagazijnstellingen.nl



B1330L + B1330V



B1331L



B1327L



B1328L

*** Direct zeer leuke kortingen! - 25.000+ artikelen! - Tel: +31 (0)26-3633688



Massief rubber wielen

naar wens met massief rubber wielen zonder meerprijs leverbaar. A.u.b. bij het bestelnr. de „L” door een „V” vervangen.



Wielbevestiging

geschroefde wielbevestiging, eenvoudige bandenwissel.



Handvat 1762

met veiligheidsbeugel voor buis Ø 27 mm.



Kunststof glijstrippen 1753

1 Set compleet met bevestigingsmateriaal

Steekwagens

Handzame steekwagens met schep van staalplaat, stabiel gelaste constructie, poedercoating, in blauw, RAL 5007.

Veiligheidshandvatten.

Stalen schep aanschroefbaar en daardoor omwisselbaar.

Wielen naar keuze van massief rubber- of luchtbanden op kunststof velg, naaf met rollager.

Beugel boven en dwarsverbinding gebogen. Voor het veilig transporteren van ronde goederen zoals rollen, kannen, emmers enz.

Ongemonteerde aanlevering.

Gebruiksnummer
20 2004 010 071.1

B1330L | B1331L

Met te vervangen kunststof glijstrippen.

Vervangende onderdelen

Handvat

1762

Met veiligheidsbeugel voor buis Ø 27 mm.
Prijs pagina 142.

Kunststof glijstrippen

1753

1 Set compleet met bevestigingsmateriaal.
Prijs pagina 142.

	Bestelnr.	Draagverm. kg	Hoogte mm	Schepdiepte mm	Schepbreedte mm	Totale breedte mm	Massief rubber banden mm	Luchtbanden mm	Eigen gewicht kg	Prijs Euro
Steekwagen	B1330V	300	1300	250	320	580	260 x 56	-	17,5	157,-
	B1330L	300	1300	250	320	580	-	260 x 85	15	157,-
	B1331V	300	1300	300	480	580	260 x 56	-	19,5	180,-
	B1331L	300	1300	300	480	580	-	260 x 85	17	180,-
	B1327V	300	1600	250	320	580	260 x 56	-	18	180,-
	B1327L	300	1600	250	320	580	-	260 x 85	15	180,-
	B1328V	300	1600	300	480	580	260 x 56	-	20	203,-
	B1328L	300	1600	300	480	580	-	260 x 85	17	203,-

Blauw gemarkeerde bestelnummers = snellevering (details zie pagina 4).

Volledige magazijninrichting = van advies tot in gebruikname = www.tpscmagazijnstellingen.nl

Voor extra's zie pagina 178



Aluminium steekwagens

Aluminium steekwagens met zuiver gelaste aluminium schep, zeer licht en handzaam.

Zuiver gelast en onbehandeld, aluminium schep aanschroefbaar en daardoor omwisselbaar.

Luchtbanden op kunststof velg, naaf met rollager.

Beugel boven en dwarsverbinding gebogen. Voor het veilig transporteren van ronde goederen zoals rollen, kannen, emmers enz.

Ongemonteerde aanlevering.

Naar wens met massief rubber banden. Zonder meerprijs leverbaar.

A.u.b. bij het bestelnr. van de steekwagen de „L” door een „V” vervangen.



Toepassingsvoorbeeld lucht + massief

Vervangende onderdelen

Handvat 1762

Met veiligheidsbeugel voor buis Ø 27 mm.

*** Direct zeer leuke kortingen! - 25.000+ artikelen! - Tel: +31 (0)26-3633688

Europees octrooi
001240097-0001



A1125L

A1115L

A1116L



Massief rubber wielen

naar wens met massief rubber wielen zonder meerprijs leverbaar. A.u.b. bij het bestelnr. de „L” door een „V” vervangen.



Wielbevestiging

geschroefde wielbevestiging, eenvoudige bandenwissel.



Handvat 1762

met veiligheidsbeugel voor buis Ø 27 mm.

Voor extra's zie
pagina 178

	Bestelnr.	Draagverm. kg	Hoogte mm	Schepdiepte mm	Schepbreedte mm	Totale breedte mm	Luchtbanden mm	Eigen gewicht kg	Prijs Euro
Aluminium steekwagen	A1125L	150	1150	250	320	570	260 x 85	9	172,-
	A1115L	150	1150	150	400	590	260 x 85	8	192,-
	A1116L	150	1150	300	480	590	260 x 85	9	203,-
Handvat	1762	-	-	-	-	-	-	-	4,-

Blauw gemarkeerde bestelnummers = snellevering (details zie pagina 4).

Volledige magazijninrichting = van advies tot in gebruikname = www.tpscmagazijnstellingen.nl



A1330L + A1330V

Aluminium steekwagens

Aluminium steekwagens met zuiver gelaste aluminium schep, zeer licht en handzaam.

Zuiver gelast en onbehandeld, aluminium schep aanschroefbaar en daardoor omwisselbaar.

Luchtbanden op kunststof velg, naaf met rollager.

Beugel boven en dwarsverbinding gebogen. Voor het veilig transporteren van ronde goederen zoals rollen, kannen, emmers enz.

Ongemonteerde aanlevering.

Naar wens met massief rubber banden. Zonder meerprijs leverbaar.

A.u.b. bij het bestelnr. van de steekwagen de „L” door een „V” vervangen.

A1330L | A1331L

Met te vervangen kunststof glijstrippen.

Vervangende onderdelen

Handvat 1762

Met veiligheidsbeugel voor buis Ø 27 mm.

Kunststof glijstrippen 1753

1 Set compleet met bevestigingsmateriaal.

*** Direct zeer leuke kortingen! - 25.000+ artikelen! - Tel: +31 (0)26-3633688



A1331L



A1325L



A1326L



Massief rubber wielen

naar wens met massief rubber wielen zonder meerprijs leverbaar. A.u.b. bij het bestelnr. de „L” door een „V” vervangen.



Wielbevestiging

geschroefde wielbevestiging, eenvoudige bandenwissel.



Handvat 1762

met veiligheidsbeugel voor buis Ø 27 mm.



Kunststof glijstrippen 1753

1 Set compleet met bevestigingsmateriaal

	Bestelnr.	Draagverm. kg	Hoogte mm	Schepdiepte mm	Schepbreedte mm	Totale breedte mm	Luchtbanden mm	Eigen gewicht kg	Prijs Euro
Aluminium steekwagen	A1330L	200	1300	250	320	590	260 x 85	9	203,-
	A1331L	200	1300	300	480	590	260 x 85	10	228,-
	A1325L	200	1300	250	320	590	260 x 85	9	199,-
	A1326L	200	1300	300	480	590	260 x 85	10	222,-
Handvat	1762	-	-	-	-	-	-	-	4,-
Kunststof glijstrippen	1753	-	-	-	-	-	-	-	23,-

Voor extra's zie pagina 178

**Stalen trappen-
steekwagens**

Met schep van staalplaat, stabiel gelaste constructie, poedercoating alleen in blauw RAL 5007. Veiligheidshandvatten. Stalen schep aanschroefbaar. Gedemonteerde aanlevering.

Gebruiksnummer

20 2004 010 071.1

Beugel boven en dwarsverbinding gebogen. Voor het veilig transporteren van ronde goederen zoals rollen, kannen, emmers enz.

TK1325 | TK1326

Met 2 driearmige wielsets van TPE rubber Ø 160 mm, naaf met kogellager.

TK1327 | TK1328

Met 2 luchtbanden, kunststof velg, naaf met rollager en 2 vijfarmige wielsets van TPE rubber Ø 125 mm, naaf met kogellager.

Driearmige wielster

Trappensteekwagen met 2 driearmige wielsets, inzetbaar voor het regelmatig op- en afgaan van trappen en op vlakke vloeren.

Vijfarmige wielster

Trappensteekwagen met luchtbanden en 2 vijfarmige wielsets, inzetbaar bij gebruik op oneffen vloeren en bij het op- en afgaan van trappen.

**Vervangende
onderdelen****Handvat
1762**

Met veiligheidsbeugel voor buis Ø 27 mm.
Prijs pagina 178.

**Voor extra's zie
pagina 178**

TK1325



TK1326



TK1327



TK1328



Driearmige wielster
TK1325 | TK1326



Vijfarmige wielster
TK1327 | TK1328



Wielsterblokkering 1770
Als aanbouwsset voor de **TK1325** en **TK1326**. Wielsterblokkering dient voor het probleemloos rijden op 2 wielen op vlakke ondergronden. Eenvoudige zelfmontage.



Wielbevestiging
geschroefde wielbevestiging, eenvoudige bandenwissel.

	Bestelnr.	Draagverm. kg	Hoogte mm	Schepdiepte mm	Schepbreedte mm	Totale breedte mm	TPE rubber banden mm	Luchtbanden mm	Eigen gewicht kg	Prijs Euro
Trappensteekwagen	TK1325	200	1300	250	320	590	160 x 40	-	18	237,-
	TK1326	200	1300	300	480	590	160 x 40	-	22	261,-
	TK1327	200	1300	250	320	590	-	260 x 85	20	332,-
	TK1328	200	1300	300	480	590	-	260 x 85	22	356,-
Wielsterblokkering	1770					voor TK1325 en TK1326				50,-

Blauw gemarkeerde bestelnummers = snellevering (details zie pagina 4).

Direct zeer leuke kortingen! - 25.000+ artikelen! - Tel: +31 (0)26-3633688



AK1325



AK1326



AK1327



AK1328

Aluminium trappensteekwagens

Aluminium buis met aluminium schep, handzaam gelaste constructie. Veiligheids-handvatten. Aluminium schep aanschroefbaar. Ongemonteerde aanlevering. Beugel boven en dwarsverbinding gebogen. Voor het veilig transporteren van ronde goederen zoals rollen, kannen, emmers enz.

AK1325 | AK1326

Met 2 driearmige wielsets van TPE rubber Ø 160 mm, naaf met kogellager.

AK1327 | AK1328

Met 2 luchtbanden, kunststof velg, naaf met rollager en 2 vijfarmige wielsets van TPE rubber Ø 125 mm, naaf met kogellager.

Driearmige wielster

Trappensteekwagen met 2 driearmige wielsets, inzetbaar voor het regelmatig op- en afgaan van trappen en op vlakke vloeren.

Vijfarmige wielster

Trappensteekwagen met luchtbanden en 2 vijfarmige wielsets, inzetbaar bij gebruik op oneffen vloeren en bij het op- en afgaan van trappen.

Vervangende onderdelen

Handvat 1762

Met veiligheidsbeugel voor buis Ø 27 mm. Prijs pagina 178.

*** Direct zeer leuke kortingen! - 25.000+ artikelen! - Tel: +31 (0)26-3633688



Driearmige wielster
AK1325 | AK1326



Vijfarmige wielster
AK1327 | AK1328



Wielsterblokkering 1770
Als aanbouwsset voor de AK 1325 en AK1326. Wielsterblokkering dient voor het probleemloos rijden op 2 wielen op vlakke ondergronden. Eenvoudige zelfmontage.



Wielbevestiging
geschroefde wielbevestiging, eenvoudige bandenwissel.

	Bestelnr.	Draagverm. kg	Hoogte mm	Schepdiepte mm	Schepbreedte mm	Totale breedte mm	TPE rubber banden mm	Luchtbanden mm	Eigen gewicht kg	Prijs Euro
Trappensteekwagen	AK1325	200	1300	250	320	590	160 x 40	-	14	301,-
	AK1326	200	1300	300	480	590	160 x 40	-	15	323,-
	AK1327	200	1300	250	320	590	-	260 x 85	15	397,-
	AK1328	200	1300	300	480	590	-	260 x 85	16	422,-
Wielsterblokkering	1770					voor AK1325 en AK1326				50,-

Voor extra's zie pagina 178



Stoelensteekwagen B1335V | B1335L

Voor het transport van gestapelde stoelen. Gecombineerd van de B1325V | B1325L en draagarmen van stalen buis.

Stabiel gelaste constructie, poedercoating, blauw RAL 5007. Veiligheidshandvatten. Wielen naar keuze van massief rubber of luchtbanden, kunststof velg met rollager.

Beugel boven en dwarsverbinding gebogen. Voor het veilig transporteren van ronde goederen zoals rollen, kannen, emmers enz.

De draagarm is eenvoudig in te hangen, traploos in hoogte verstelbaar en zelfborgend.

De draagarmen zijn voorzien van een beschermslang.

De steekwagen is altijd voor andere transporten te gebruiken. De draagarmen kunnen bij niet gebruik aan het frame gehangen worden en vastgezet worden met klittenband.

Draagarmdiepte 500 mm
Draagarmbreedte 250 mm
Draagvermogen 70 kg

*** Direct zeer leuke kortingen! - 25.000+ artikelen! - Tel: +31 (0)26-3633688

Duits patent

10 2004 034 195

B1345V | B1345L

Zoals de B1335V | B1335L, echter zijn de draagarmen d.m.v. klemmen aan de steekwagen geschroefd.

Na het losdraaien van de 2 schroeven traploos in hoogte verstelbaar.

De draagarmen zijn voorzien van een beschermslang.

Draagarmdiepte 500 mm
Draagarmbreedte 320 mm
Draagvermogen 70 kg



B1335V | B1335L Draagarmen inhangbaar

Draagarmen kunnen aan de wagen worden opgehangen, indien armen niet in gebruik.



B1345V | B1345 L Draagarmen aan steekwagen geschroefd



Wielbevestiging

geschroefde wielbevestiging, eenvoudige bandenwissel.

Bestelnr.	Draagverm. kg	Hoogte mm	Schepdiepte mm	Schepbreedte mm	Totale breedte mm	Massief rubber banden mm	Luchtbanden mm	Eigen gewicht kg	Prijs Euro
B1335V	300	1300	250	320	580	260 x 56	-	18,5	187,-
B1335L	300	1300	250	320	580	-	260 x 85	16	187,-
B1345V	300	1300	250	320	580	260 x 56	-	18,5	199,-
B1345L	300	1300	250	320	580	-	260 x 85	16	199,-

Blauw gemarkeerde bestelnummers = snellevering (details zie pagina 4).

Voor extra's zie pagina 178



11030



Toepassing

Apparaten steekwagens 11030

Lichte apparaten steekwagen voor het transport van koelkasten, vaatwassers, wasmachines en lichte ovens.

Gelaste constructie van stalen buis, gepoedercoat blauw RAL 5007.

Rug met vilt bekleed, schep voorzien van antislip. Wielen met luchtbanden, naaf met rollager.



11040



11042

11040

Middelzware apparaten steekwagen voor het transport van koelkasten, vaatwassers, wasmachines en ovens. Stabiel gelaste constructie van stalen buis, gepoedercoat blauw RAL 5007. Rug met rubber bekleed, schep voorzien van antislip. Wielen met luchtbanden, naaf met rollager.

11042

Zoals de 11040, echter met hogere rug, waardoor het transport van 2 machines bovenop elkaar mogelijk is.

*** Direct zeer leuke kortingen! - 25.000+ artikelen! - Tel: +31 (0)26-3633688

Toebehoren

Draagarmen

11045

Bestaande uit 2 grepen met inhanghaak en een gelaste dwarsverbinding, gepoedercoat blauw RAL 5007.

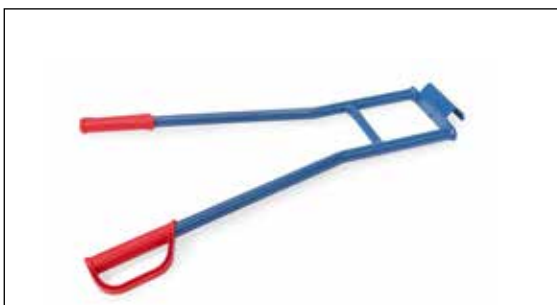

Snelbinder

11047

Voor het vastzetten van de goederen. Lengte 3,30 m, breedte 25 mm, snelsluiting.

Draagarmen 11045 voor trappen transport met 11030 | 11040 | 11042



	Bestelnr.	Draagverm. kg	Hoogte mm	Schepdiepte mm	Schepbreedte mm	Totale breedte mm	Luchtbanden mm	Eigen gewicht kg	Prijs Euro
Apparaten steekwagens	11030	250	1150	150	480	590	260 x 85	13	197,-
	11040	350	1150	150	450	650	260 x 85	15	250,-
	11042	350	1425	150	450	650	260 x 85	18	274,-
Draagarmen	11045	350	850	-	-	570	-	3,2	37,-
Snelbinder	11047	-	-	-	-	-	-	-	19,-

Voor extra's zie pagina 178



Apparaten steekwagens 11050 compleet

Zware apparaten steekwagens voor het transport van grote lasten zoals CV ketels op de grond, maar ook over trappen. Zeer stabiel gelaste constructie van stalen buis, gepoedercoat blauw RAL 5007.

Rug met breed rubber bekleed, schep voorzien van antislip. Complete uitrusting met:

- Grote luchtbanden 300 x 100 mm
- Trappensterren met 3 massief streeploze wielen 160 x 40 mm, naaf met rollager.
- Luchtbanden en trappensterren op één as, afwisselend te gebruiken.
- Steunwielen massief streeploos rubber 160 x 40 mm. Daardoor is de wagen in horizontale stand moeiteloos te verrijden.
- Wielblokkering op de steunwielen. Daardoor zijn de steunwielen bij afdaling op de trap als rem inzetbaar.
- Handgrepen in hoogte verstelbaar en 180° omdraaibaar. Daardoor kan de greeppositie voor elk transport optimaal ingesteld worden.
- Draagarmen. ***** Direct zeer leuke kortingen! - 25.000+ artikelen! - Tel: +31 (0)26-3633688**
- Snelbinder voor het vastzetten van de goederen.



11050

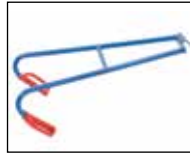

Toepassing

11051 met luchtbanden

Zoals de 11050, echter alleen met luchtbanden. Zonder trappensterren, zonder draagarmen, zonder snelbinder. Indien nodig afzonderlijk bestellen.

11052 met trappenster

Zoals de 11050, echter alleen met trappensterren. Zonder luchtbanden, zonder draagarmen, zonder snelbinder. Indien nodig afzonderlijk bestellen.

Toebehoren

Draagarmen 11055

Bestaande uit 2 grepen met inhanghaak en een gelaste dwarsverbinding, gepoedercoat blauw RAL 5007.

Snelbinder 11057

Voor het vastzetten van de goederen. Lengte 5 m, breedte 25 mm, ratelsluiting.

Voor extra's zie pagina 178



11051



11052

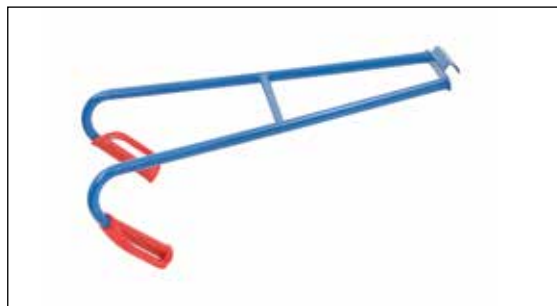

Draagarmen 11055 voor trappen transport met 11050-11052



11050-11052 met handgrepen omgedraaid



	Bestelnr.	Draagverm. kg	Hoogte mm	Schepdiepte mm	Schepbreedte mm	Totale breedte mm	Massief rubber banden mm	Luchtbanden mm	Eigen gewicht kg	Prijs Euro
App.-steekwagen met: trappenster, draagarmen en snelbinder	11050	400	1300	190	550	700	-	300 x 100	56	640,-
App.-steekwagen met luchtbanden	11051	400	1300	190	550	700	-	300 x 100	39	423,-
App.-steekwagen met trappenster	11052	400	1300	190	550	700	160 x 40	-	48	473,-
Draagarmen	11055	400	890	-	-	600	-	-	6,7	62,-
Snelbinder	11057	-	-	-	-	-	-	-	-	21,-

VATENTRANSPORT

Vatenroller, vatensteekwagens en vatenkantelaars • Voor het transporteren en opslaan van vaten van 60 tot 220 liter inhoudt • Gelaste staal- resp. stalen buis constructie, gepoedercoat blauw RAL 5007 • Wielen vatenroller: 4 zwenkwielen, 2 stuks met rem, wielen polyamide 80 x 35 mm • Wielen vatensteekwagens: 2 grote wielen naar keuze lucht- of massief rubber banden • Steunwielen met massief rubber of TPE banden • Wielen vatenkantelaars: 1 resp. 2 zwenkwielen van polyamide 125 x 38 mm en 2 wielen van polyamide 150 x 40

*** Direct zeer leuke kortingen! - 25.000+ artikelen! - Tel: +31 (0)26-3633688



**Vatenrollers**

Gelaste staalconstructie,
gepoedercoat blauw RAL 5007.
4 Zwenkwielen van polyamide
80 x 35 mm, naaf met glijlager.
2 Stuks met rem.

1360

Vatenroller voor staand
transport van stalen 60 en 200
liter vaten. Gelaste plaatstalen
constructie, kruisverbinding
naar onder gebogen Ø 420 mm
voor 60 liter vaten, buitenring
binnenafmeting Ø 610 mm
voor 200 liter vaten.



1360



1361

1361

Vatenroller voor staand trans-
port van stalen 200 liter vaten.
Bak van staalplaat, oliedicht
gelast. Binnenafmeting Ø 630
mm, rand 80 mm hoog.

13600

Als 1360, echter met
aanschroefbare duwbeugel
met 2 ogen en 1 spanband.

13610

Als 1361, echter met
aanschroefbare duwbeugel
met 2 ogen en 1 spanband.



13600



13610

13650

Vatenroller voor staand
transporteren of opslaan van
stalen 200 liter vaten. Gelast
kruis, met rand, poedercoating
blauw RAL 5007.



13650

*** Direct zeer leuke kortingen! - 25.000+ artikelen! - Tel: +31 (0)26-3633688

	Bestelnr.	Draagverm. kg	Wielen mm	Totale hoogte mm	Eigen gewicht kg	Prijs Euro
Vatenroller	1360	250	80 x 35	154	10	111,-
	1361	250	80 x 35	179	15	186,-
	13600	250	80 x 35	914	16	154,-
	13610	250	80 x 35	894	17	225,-
	13650	250	80 x 35	159	6	85,-

Blauw gemarkeerde bestelnummers = snellevering (details zie pagina 4).



1065 | 1066



1071 | 1072



2078 | 2079



2080 | 2081

Vatensteekwagens

1065 | 1066

Vatensteekwagen, gelaste stalen buis, poedercoating blauw RAL 5007, robuuste bovenlaagbescherming.

Wielen naar keuze van massief rubber 250 x 60 mm of luchtbanden 260 x 85 mm, naaf met rollager.

Geschikt voor alle 200 liter vaten met rand.

Hoogte :1600 mm

Breedte: 680 mm

1071 | 1072

Als 1066, echter met een steunwiel van TPE rubber 200 x 40 mm.

2078 | 2079

Als 1066, echter met 2 steunwielen van massief streeploos rubber 160 x 40 mm.

Met deze uitvoering kunnen door de steunwielen volle vaten op pallets en op opvangbakken tot 360 mm hoog geplaatst of afgenomen worden

2080 | 2081

Vatensteekwagen voor kunststofvaten van 120-220 liter inhoud, gelaste stalen buis, poedercoating blauw RAL 5007, robuuste bovenlaagbescherming.

Wielen naar keuze van massief rubber 250 x 60 mm of luchtbanden 260 x 85 mm, naaf met rollager.

Snelbinder voor het vastzetten van het vat.

Hoogte: 1300 mm

Breedte: 640 mm

*** Direct zeer leuke kortingen! - 25.000+ artikelen! - Tel: +31 (0)20 5633688



Afzetten van een vat op een opvangbak.



Steekwagen ingebruik bij aftappen.



	Bestelnr.	Draagverm. kg	Wielen mm	Eigen gewicht kg	Prijs Euro
Vatensteekwagen	1065	300	Massief	17,5	236,-
	1066	300	Lucht	15	236,-
	1071	300	Massief	23	251,-
	1072	300	Lucht	20,5	251,-
	2078	300	Massief	24,5	304,-
	2079	300	Lucht	22	304,-
	2080	250	Massief	20,5	222,-
	2081	250	Lucht	18	222,-

Voor extra's zie pagina 178



Vatenkantelaar

Voor het opslaan en legen van 200 liter stalen vaten. Stalen buisconstructie, geschroefd, poedercoating blauw RAL 5007. Inclusief spanband.

Compact en eenvoudig zelf te monteren.

2013

Eenvoudige vatenkantelaar zonder kiepstang en rollen voor het draaien van stalen vaten. Verrijdbaar.

1 Zwenkwiel van polyamide 125 x 38 mm en 2 wielen van polyamide 150 x 40 mm. Zwenkwiel met rem.



2013



2015

2015

Volwaardige vatenkantelaar met kiepstang, verrijdbaar en met rollen voor het draaien van de stalen vaten.

Opleggen van de vaten zonder hefapparaat d.m.v. het kantelen met de kiepstang zoals in het toepassingsvoorbeeld aangegeven (zie toepassing).

2 Zwenkwielen van polyamide 125 x 38 mm en 2 wielen van polyamide 150 x 40 mm. Zwenkwielen met rem.



2016



Opvangbak 2019

Aanbouwset voor de vatenkantelaars 2015 en 2016, uittrekbaar. Kunststof bak van 12 liter.



Kiepstang 2020

Levering ook zonder kiepstang mogelijk (bij het gebruik van meerdere vatenkantelaars).

A.u.b. bij bestelling aangeven: bv. "2015-2020", Minderprijs € 30,-

2016

Als 2015, echter met 2 stalen rollen Ø 50 mm en 500 mm lang.

Voor het eenvoudig draaien van vaten, bijzonder goed geschikt voor dunwandige vaten.



Toepassing



	Bestelnr.	Draagverm. kg	Uitwendige afm. L x B x H mm	Eigen gewicht kg	Prijs Euro
Vatenkantelaars zonder kiepstang	2013	250	900 x 615 x 600	14	180,-
Vatenkantelaars met kiepstang	2015	250	900 x 615 x 600	21	277,-
	2016	250	900 x 615 x 600	24	325,-
Opvangbak	2019	-	-	3,4	59,-
Kiepstang	2020	-	-	4,2	30,-



2702 | 2703



2722



Vatentransportwagen 2702 | 2703

Gelaste staalconstructie, oliedichte opvangbak 100 mm hoog, poedercoating blauw RAL 5007. Roostervloer, gelijk met rand van de bak. Maaswijdte 31 x 31 mm, verzinkt. 2 Zwenk- en 2 bokwielen van polyamide 125 x 38 mm, naaf met glijlager. Zwenkwielen met rem, conform EU-norm EN 1757-3. (Veiligheidsnorm voor platformwagens). Voor transport van 1 of 2 stuks 200 liter vaten. Voorkomt het lekken van vloeistoffen op de grond, opvangbak 45/54 liter.



1385



1386

Tafelwagen 2722

Opvangbak 100 mm hoog, oliedicht. Bodem met conische afloop en aftapkraan 1/2". Gaasrooster met een maaswijdte van 31 x 31 mm, vuurverzinkt. Bovenzijde gelijk met bak, uitneembaar. Onderste etage met 25 mm hoge rand, oliedicht. 2 Zwenk- en 2 bokwielen met TPE rubber, naaf met kogellager. Zwenkwielen met rem. Etagehoogten: 181/901 mm Draagvermogen bovenste etage: 100 kg

Afwalzakhouder 1385 | 1386

Afwalzakhouder van stalen buis constructie, poedercoating grijs RAL 7035. PVC deksel en klemring, opening Ø 340 mm. Voor 120 liter zakken. 1385 = 4 poten 1386 = 2 poten en 2 massief rubber banden Ø 150 mm



1397

Afwalzakhouder 1397

Afwalzakhouders met klembevestiging voor buis Ø 27 mm. Gepoedercoat blauw RAL 5007. PVC deksel en klemring, opening Ø 340 mm. Voor 120 liter zakken. Compact verpakt en eenvoudig zelf te monteren.

	Bestelnr.	Draagverm. kg	Wiel Ø mm	Laadvlak L x B mm	Uitwendige afm. L x B x H mm	Eigen gewicht kg	Prijs Euro
Vatentransportwagen	2702	400	125	1000 x 600	1130 x 611 x 990	37	360,-
	2703	600	125	1250 x 650	1380 x 661 x 990	55	453,-
Tafelwagen	2722	300	125	1000 x 600	1136 x 611 x 1030	51	423,-

	Bestelnr.	Hoogte mm	Breedte mm	Diepte mm	Eigen gewicht kg	Prijs Euro
Afwalzakhouder	1385	960	500	500	5	85,-
	1386	960	500	500	9	117,-
	1397	333	574	376	4	80,-

*** Direct zeer leuke kortingen! - 25.000+ artikelen! - Tel: +31 (0)24-3633688

GASFLESSENWAGENS

Voor iedere flesgrootte en toepassing een geschikt model • Gelaste stalen buisconstructie met schep van staalplaat • Poedercoating blauw RAL 5007 • Grote massief rubber- of luchtbanden • Stalen velgen, naaf met rollager • Lichte loop en lange levensduur • Zekere plaatsing van de gasflessen door veiligheidsketting en door de aan 3 zijden opstaande rand op de schep • Kunststof handvatten met beschermbeugel voor de handen



*** Direct zeer leuke kortingen! - 25.000+ artikelen! - Tel: +31 (0)26-3633688





51005



51006 | 51007



51011 | 51012



51021 | 51022

Gasflessenwagens

Gelaste stalen buis, poedercoating blauw RAL 5007. Gasflessenhouders met kettingbeveiliging. Wielen naar keuze van massief rubber of luchtbanden, naaf met rollager.

51005

Voor 2 gasflessen à 10 ltr. inhoud, Ø 140 mm. Wielen alleen van massief rubber.

51006 | 51007

Voor 2 gasflessen à 20 ltr. inhoud, Ø 204 mm.

51011 | 51012

Voor 2 gasflessen à 40 - 50 ltr. inhoud, Ø 204 - 229 mm. Lasdraadhouder aan beide zijden.

51021 | 51022

Als 51011 | 51012, echter met 1 steunwiel, zwenkwiel TPE rubber 200 x 40 mm.

Opbergkast

51060

Poedercoating grijs RAL 7035. Afm. L x B x H: 450 x 200 x 150 mm. Afsluitbaar door hangslot (niet bij levering inbegrepen).

Passen op de:

51006 | 51007
51011 | 51012

Gasflessenwagens volgens Nederlandse wetgeving niet als laskar te gebruiken.

*** Direct zeer leuke kortingen! - 25.000+ artikelen! - Tel: +31 (0)26-3633688



Opbergkast 51060

	Bestelnr.	Draagverm. kg	Hoogte mm	Tot. breedte mm	Flessen aantal grote ltr resp. kg	Massief rubber banden mm	Luchtbanden mm	Eigen gewicht kg	Prijs Euro
Gasflessenwagen	51005	50	1000	505	2 x 10	200 x 50	-	6	141,-
	51006	100	1100	760	2 x 20	250 x 60	-	20	232,-
	51007	100	1100	760	2 x 20	-	260 x 85	17,5	232,-
	51011	150	1300	830	2 x 40 - 50	400 x 80	-	30	282,-
	51012	150	1300	830	2 x 40 - 50	-	400 x 100	20	264,-
	51021	150	1300	830	2 x 40 - 50	400 x 80	-	37	360,-
	51022	150	1300	830	2 x 40 - 50	-	400 x 100	27	346,-
Opbergkast	51060	-	-	-	-	-	-	5	81,-

Voor extra's zie pagina 178



Gasflessenwagens

Gelaste stalen buis, poedercoating blauw RAL 5007. Gasflessenhouders met kettingbeveiliging. Wielen naar keuze van massief rubber of luchtbanden, naaf met rollager.

51091 | 51092

Voor 1 gasfles 10 liter inhoud, Ø 140 mm.

51101 | 51102

Voor 1 gasfles 20, 40 of 50 ltr. inhoud, Ø 204 – 229 mm.

51111 | 51112

Voor 1 propaangasfles 11 kg inhoud, Ø 300 mm.

51121 | 51122

Voor 1 propaangasfles 33 kg inhoud, Ø 318 mm.



51091 | 51092



51101 | 51102



51111 | 51112



51121 | 51122

*** Direct zeer leuke kortingen! - 25.000+ artikelen! - Tel: +31 (0)26-3633688

Voor extra's zie pagina 178

	Bestelnr.	Draagverm. kg	Hoogte mm	Tot. breedte mm	Flessen aantal grote ltr. resp. kg	Massief rubber banden mm	Luchtbanden mm	Eigen gewicht kg	Prijs Euro
Gasflessenwagens	51091	100	1240	420	1 x 10	250 x 60	-	11,5	139,-
	51092	100	1240	430	1 x 10	-	260 x 85	9	139,-
	51101	100	1240	500	1 x 20 – 50	250 x 60	-	12,5	142,-
	51102	100	1240	510	1 x 20 – 50	-	260 x 85	10	142,-
	51111	100	1240	530	1 x 11	250 x 60	-	14,5	162,-
	51112	100	1240	540	1 x 11	-	260 x 85	12	162,-
	51121	100	1240	550	1 x 33	250 x 60	-	15	167,-
	51122	100	1240	560	1 x 33	-	260 x 85	12,5	167,-

Blauw gemarkeerde bestelnummers = snellevering (details zie pagina 4).

Volledige magazijninrichting = van advies tot in gebruikname = www.tpscmagazijnstellingen.nl



51325



51150



51160



51161

*** Direct zeer leuke kortingen! - 25.000+ artikelen! - Tel: +31 (0)20 36 50688



Toepassing 51161



51114-51332

Gasflessen trappensteekwagen 51325

Voor het transport van 20, 40 en 50 liter gasflessen en 11 en 30 kg propaangasflessen, over trappen. Als basis dient de trappensteekwagen TK 1325, extra uitgerust met 4 geperforeerde dwarsverbindingen met aangeschroefde flessenhouders met veiligheidsketting.

Met 2 driearmige wielsets van TPE rubber Ø 160 mm. Gelaste stalen buis, gepoedercoat blauw RAL 5007.

Gasflessenstandaard 51150

Flessenhouders met veiligheidsketting. Standaard voor 2 flessen 40-50 ltr. inhoud, Ø 204 – 229 mm. Profielstaal/ staalplaat-constructie, poedercoating blauw RAL 5007. Kettingbeveiliging. Gaten voor wandbevestiging.

Gasflessenrollers 51160

Gasflessenroller voor 1 propaanfles 11 kg inhoud, Ø 300 mm. Gelaste staalconstructie, poedercoating blauw RAL 5007. Inwendige Ø 310 mm. 4 Zwenkwielen van TPE 75 x 25 mm, naaf met rollager. 2 Stuks met rem.

51161

als 51160, echter met haak voor het oprollen van de slang en een houder voor krimpfoliepistool.

Wandhouders 51114 | 51332

Gasflessen wandhouder voor 1 tot 3 flessen Ø 140, 230 en 320 mm. Staalplaatconstructie, vuurverzinkt. Kettingbeveiliging. Gaten voor wandbevestiging.

Bestel-nr.	Flessen aantal	Flessen Ø mm	Prijs Euro
51114	1	140	30,-
51123	1	230	36,-
51132	1	320	40,-
51214	2	140	45,-
51223	2	230	58,-
51232	2	320	72,-
51314	3	140	65,-
51323	3	230	81,-
51332	3	320	109,-

	Bestelnr.	Draagverm. kg	Hoogte mm	Tot. breedte mm	Flessen aantal grote ltr. resp. kg	TPE rubber mm	Eigen gewicht kg	Prijs Euro
Gasflessen trappensteekwagen	51325	200	1300	590	1 x 20 – 50	160 x 40	22	301,-
Gasflessenstandaard	51150	-	1000	550	2 x 40 – 50	-	15	151,-
Gasflessenroller	51160	80	970	410	1 x 11	75 x 25	7	156,-
	51161	80	970	410	1 x 11	75 x 25	10	237,-

Voor extra's zie pagina 178

BANDENWAGENS

Het programma voor de eenvoudige handling van wielen en banden • De in de praktijk bewezen bandensteekwagens met gespreide opname voor het eenvoudig opnemen en afzetten van wielen- en bandenstapels • Constructie van stalen buis, gepoedercoat blauw RAL 5007 • Grote wielen naar keuze lucht- of massief rubber banden • Handige bandenroller „TYRE TROLLEY“ voor het eenvoudig transporteren en opslaan van wielen- en bandenstapels • Opname met de fetra bandensteekwagens mogelijk • Eenvoudig en veilig stapelbaar • Materiaalbak voor kleine onderdelen zoals wielbouten • Van glasvezelversterkte polypropyleen • Licht lopende zwenkwiel, waarvan één met rem • Robuuste bandenwagens voor het staande transport van wielen en banden • Constructie van stalen buis, gepoedercoat blauw RAL 5007 • Bandendrager variabel inschroefbaar of inhangbaar • 4588 als versterkte en verlengde uitvoering

*** Direct zeer leuke korting tot 25.000,- artikelen tot 431,- (Open de zwenkwielen of 2 zwenk- en 2 bokwielen, 2 zwenkwiel met rem





4546



4547



Toepassingsvoorbeeld



Stapelbaar

*** Direct zeer leuke kortingen! - 25.000+ artikelen! - Tel: +31 (0)20 5655688



2032



Bandenroller „TYRE TROLLEY“ 4546

Handige bandenroller voor het eenvoudig transporteren en het effectief opslaan van wielen en banden in normale afmetingen. Geschikt voor 8 banden of 4 complete wielen. Praktische materiaalbak voor het bewaren van kleine onderdelen. Eenvoudig en veilig stapelbaar. Combineerbaar met de fetra bandensteekwagens 2032 en 2033. Platform van glasvezelversterkte polypropyleen, 4 TPE zwenkwielen, waarvan één met rem. Staffelprijzen voor 1/2/6 stuks.

Bandenroller „TYRE TROLLEY“ 4547

Transportroller voor grote wielen en banden voor bv. SUV's. Grotere wielen maken transport op oneffen ondergronden mogelijk. Geschikt voor 8 banden of 4 complete wielen. Praktische materiaalbak voor het bewaren van kleine onderdelen. Eenvoudig en veilig stapelbaar. Combineerbaar met de fetra bandensteekwagens 2032 en 2033. Platform van glasvezelversterkte polypropyleen, 4 massief rubber zwenkwielen, waarvan één met rem. Staffelprijzen voor 1/2/4 stuks.

Banden steekwagens 2032 | 2033

Gelaste stalen buis, gepoedercoat blauw RAL 5007, slag- en krasvast. Wielen naar keuze met massief rubber of luchtbanden. Naaf met rollager. Middels de handgrepen te bedienen tot een gespreide opname (gelaste stalen buis) kunnen banden- en wielenstapels direct opgenomen of afgezet worden. Geschikt voor wielen van 450 tot 750 mm. Tot 8 banden of wielen mogelijk.

Compatibel met „TYRE TROLLEY“ 4546 en 4547.

	Bestelnr.	Draagverm. kg	Wiel Ø mm	Diameter mm	Hoogte mm	Eigen gewicht kg	Prijs € 1 Stuk	Prijs € 2 Stuks	Prijs € 4 Stuks	Prijs € 6 Stuks
Bandenroller „TYRE TROLLEY“	4546	120	75	630	110	3,7	69,-	67,-		64,-
	4547	180	100	700	140	6,3	86,-	84,-	80,-	

	Bestelnr.	Draagverm. kg	Hoogte mm	Steekdiepte mm	Steekbreedte mm	Totale breedte mm	Massief rubber banden mm	Luchtbanden mm	Eigen gewicht kg	Prijs Euro
Bandensteekwagen	2032	200	1500	360	580	650	250 x 60	-	26	324,-
	2033	200	1500	360	580	650	-	260 x 85	24	324,-



Bandenwagens

Stalen buisconstructie, geschroefd, poedercoating blauw RAL 5007.

4586

Bandendrager variabel in raster van 150 mm verstelbaar.

Voor bandendiameter 250-750 mm.

4 Zwenkwielen met TPE rubber, naaf met kogellager. 2 Zwenkwielen met rem.

4596

Laadvlak met ingelast draadgaas 140 x 40 mm. Bandendrager variabel in raster van 120 mm inhangbaar, door zwenkende ophanging passen de bandendragers zichzelf aan de bandengroter aan.

Voor bandendiameter 380-750 mm.

2 Zwenk- en 2 bokwielen met TPE rubber, naaf met kogellager. Zwenkwielen met rem.

4588

Als 4586, echter verstevigde uitvoering voor de inzet met hoge belasting, bv. als pitstraat wagen in de motorsport.

Voor bandendiameter 400-780 mm.

4 Zwenkwielen met elastisch streeploos rubber, naaf met kogellager. 2 Zwenkwielen met rem.

4550

Voor het verzamelen van wielen en banden.

Stalen buis en gelast profielstaal.

Etages van houtvezelplaat, liggend in een stalen frame, rand 12 mm hoog. 2 Zwenk- en 2 bokwielen met TPE rubber, naaf met kogellager. Zwenkwielen met rem.

Draagvermogen bovenste laadvlak 80 kg, uit veiligheidsredenen niet beloopbaar.

Aan de kopzijde een trap met houten treden, die zich onbelast zelfstandig heft en belast stevig op de grond staat, waardoor de wagen automatisch geblokkeerd wordt.

Veiligheidsbeugel om aan vast te houden en te ondersteunen. Trap in rustpositie opklapbaar.

Gebruiksmodel

20 2014 009 975.8

Voor extra's zie pagina 176



4586



4596



4588



4550

*** Direct zeer leuke kortingen! - 25.000+ artikelen! - Tel: +31 (0)26-3633688

	Bestelnr.	Draagverm. kg	Wiel Ø mm	Laadvlak L x B mm	Uitwendige afm. L x B x H mm	Eigen gewicht kg	Prijs Euro
Bandenwagen	4586	250	160	1420 x 600	1540 x 670 x 1725	40	325,-
	4596	400	200	1420 x 610	1600 x 620 x 1800	62	506,-
	4588	500	200	1860 x 618	1991 x 671 x 1671	62	519,-
Bandenwagen	4550	250	125	1000 x 600	1752 x 611 x 1794	58	699,-

HEFWAGENS

Het programma voor heffen, transporteren en opslaan • Van de klassieke handpallettruck tot de machineheffer, van meubelroller tot transportroller met een draagvermogen van 24 ton • Nuttige hulp bij kleine en grote transportproblemen

HEFWAGENS



*** Direct zeer leuke kortingen! - 25.000+ artikelen! - Tel: +31 (0)26-3633688



HANDPALLETTRUCKS

Handpallettrucks

Robuust frame en dubbel omgezette vorken. Poedercoating geel. Hydraulische handpomp, onderhoudsvrij gelagerd. Stabiele dissel van stalen buis met contralager voor teruggang in verticale positie, poedercoating zwart. Greep met rubber bekleed. Hendel voor de functies: heffen - rijden - dalen
 Stuurhoek 2 x 100°
 Vorklengte: 1150 mm
 Vorkbreedte: 160 mm
 Totale vorkbreedte: 540 mm
 Hefhoogte: 85 - 200 mm
 Totale lengte: 1540 mm
 Stuurwielen Ø x B = 200 x 50 mm
 Vorkrollen Ø x B = 80 x 70 mm
 Inrijrol aan de punt van de vork

2114

Dissel gepoedercoat.
 Vorkbreedte: 540 mm
 Vorkrollen Ø x B = 80 x 93 mm.

Wielen 2114

Stuurwielen van polyurethaan, vorkrollen polyurethaan enkel. Geringe rolweerstand, streeploos.

Wielen 2115

Stuurwielen nylon, vorkrollen nylon tandem. Zeer geringe rolweerstand, hoge chemische bestendigheid, streeploos. Rijdt goed op gladde effen vloeren, hard rijgeluid.

Wielen 2116

Stuurwielen van elastisch massief rubber, vorkrollen nylon tandem. Geringe rolweerstand, elastische loop. Rijdt goed op effen en oneffen vloeren en rijdt goed over groeven en drempels. Gering rijgeluid.

Wielen 2117

Stuurwielen van polyurethaan, vorkrollen polyurethaan tandem. Geringe rolweerstand, elastische loop. Goed op tere vloer, streeploos. Gering rijgeluid.

Wielen 2119

Stuurwielen van elastisch massief rubber, vorkrollen polyurethaan tandem. Geringe rolweerstand, elastische loop, beste rijcomfort. Rijdt goed op tere en oneffen vloeren en rijdt goed over groeven en drempels. Gering rijgeluid.

Garantie

Op handpallettrucks 2 jaar.



2117



2114



2115



2116



2119



Handgreep
 met rubber bekleed.



Tandem vorkrollen
 2 Vorkrollen in iedere vork, gelagerd. Is een voordeel bij het rijden over een oneffen vloer en bij het rijden over groeven en drempels. Rollen aan voorkant vork

	Bestelnr.	Draagverm. kg	Hefhoogte mm	Vorklengte mm	Stuurwielen	Vorkrollen	Eigen gewicht kg	Prijs Euro
Handpallettruck	2114	2000	85 - 200	1150	Polyurethaan	Polyurethaan enkel	60	346,-
	2115	2500	85 - 200	1150	Nylon	Nylon tandem	73	377,-
	2116	2500	85 - 200	1150	Massief rubber	Nylon tandem	75	386,-
	2117	2500	85 - 200	1150	Polyurethaan	Polyurethaan tandem	76	383,-
	2119	2500	85 - 200	1150	Massief rubber	Polyurethaan tandem	75	387,-

Blauw gemarkeerde bestelnummers = snellevering (details zie pagina 4).



2118



2120



2116-15 | 2116-18 | 2116-20



2122

Handpallettrucks

Robuust frame en dubbel omgezette vorken. Poedercoating geel. Hydraulische handpomp, onderhoudsvrij gelagerd. Stabiele dissel van stalen buis met contralager voor teruggang in verticale positie, poedercoating zwart. Greep met rubber bekleed. Hendel voor de functies: heffen - rijden - dalen

2118

Korte uitvoering, vorklengte 800 mm. Stuurwielen van massief rubber 200 x 50 mm, vorkrollen enkel 80 x 93 mm. Geschikt voor in kleine ruimtes en vrachtwagens.

2120

Lage uitvoering, hoogte slechts 55 mm. Hefhoogte van 55 - 175 mm, voor inrijhoogte vanaf 57 mm. Stuurwielen van massief rubber 180 x 50 mm, vorkrollen nylon tandem 51 x 70 mm.

2116-15 | 2116-18 | 2116-20

Extra lange uitvoering. Vorklengte 1500 of 2000 mm. Stuurwielen van massief rubber 200 x 50 mm, vorkrollen nylon tandem 80 x 70 mm. Gereduceerd draagvermogen!

2122 met weegschaal

Weegbereik 1 - 2000 kg, met een nauwkeurigheid van ± 2 kg. Gradatie 1 kg. LCD-scherm met 18 mm hoge cijfers, touchscreen met aan-/uit- en tarra toets, stroomvoorziening door 4 x 1,5-V-AAbatterijen, klasse IP 65. Stuurwielen Ø x B = 180 x 50 mm Vorkrollen Ø x B = 70 x 70 mm Totale vorkbreedte: 550 mm

Ongemonteerde aanlevering.

Garantie

Op handpallettrucks 2 jaar.



Handpallettruck met weegschaal

	Bestelnr.	Draagverm. kg	Hefhoogte mm	Vorklengte mm	Totale Lengte mm	Stuurwielen	Vorkrollen	Eigen gewicht kg	Prijs Euro
Handpallettruck	2118	2500	85 - 200	800	1190	Massief rubber	Nylon enkel	66	472,-
	2120	2000	55 - 175	1150	1540	Massief rubber	Nylon tandem	72	535,-
	2116-15	1500	85 - 200	1500	1890	Massief rubber	Nylon tandem	97	576,-
	2116-18	1200	85 - 200	1800	2190	Massief rubber	Nylon tandem	100	594,-
	2116-20	1000	85 - 200	2000	2390	Massief rubber	Nylon tandem	112	607,-
	2122	2000	85 - 205	1150	1550	Polyurethaan	Polyurethaan tandem	117	1.678,-

Schaarhefpallettruck 6815

Frame en vorken in schaalconstructie, poedercoating geel. Handhydraulische pomp, onderhoudsvrij gelagerd. Stabiele dissel van stalen buis met contralager voor teruggang in verticale positie, poedercoating zwart. Greep met rubber bekleed. Hengel voor de functies: heffen - rijden - dalen. Stuurhoek 2 x 100°.

Draagvermogen: 1000 kg
 Vorklengte: 1165 mm
 Vorkbreedte: 160 mm
 Totale vorkbreedte: 540 mm
 Hefhoogte: 85 - 800 mm
 Totale lengte: 1540 mm
 Stuurwielen: Ø x B = 180 x 50 mm
 Vorkrollen: Ø x B = 80 x 50 mm
 Vanaf een pomphoogte van ca. 290 mm is de schaarhefpallettruck niet meer verrijdbaar.

Vork- en/of platform hefwagen 6820

Goede stabiliteit, ook bij geheven last. Frame en vorken van stabiele stalen constructie, poedercoating antraciet RAL 7016. Robuuste duwbeugel van stalen buis.

Hydraulische pomp met verchromde cilinders en overdrukventiel. Bediening door voetpedaal. Dalen door hengel te bedienen.

2 Zwenkwielen van polyurethaan 150 x 50 mm en 2 vorkrollen van nylon 70 x 65 mm, zwenkwielen met rem.

Draagvermogen: 500 en 1000 kg
 Vorklengte: 1150 mm
 Vorkbreedte: 153 mm
 Totale vorkbreedte: 526 mm
 Hefhoogte: 85 - 830 mm
 Totale lengte: 1550/1640 mm
 Totale breedte: 526/687 mm

Vork- en/of platform hefwagen 6821

zoals de 6820, echter uitgerust met een zwenkdissel.

Opzetplatform

Van omgezet staalplaat, poedercoating antraciet RAL 7016, geschikt voor 6820 en 6821.

Afmeting (L x B):
 1115 x 538 mm.

Garantie

Op schaarhefpallettruck en vork- en/of platform hefwagens 2 jaar.



6815



6820



6821



Opzetplatform voor hefwagen 6820 en 6821.

	Bestelnr.	Draagverm. kg	Hefhoogte mm	Vorklengte mm	Zwenkwielen	Vorkrollen	Eigen gewicht kg	Prijs Euro
Schaarhefpallettruck	6815	1000	85 - 800	1165	Polyurethaan	Polyurethaan	110	787,-
Vork- en/of platform hefwagen	6820	500	85 - 830	1115	Polyurethaan	Nylon	107	1.050,-
	6821	1000	85 - 830	1115	Polyurethaan	Nylon	135	1.214,-
Opzetplatform	6828	-	-	-	-	-	15	112,-



6851 | 6852

Stapelaars

Voor regelmatig gebruik als hef- en transportwagen. Stabiele profielstaalconstructie met duwbeugels van stalen buis, poedercoating antracietgrijs RAL 7016.

Handlier stapelaars 6851 | 6852

Hefaandrijving door veiligheids handlier. Vorken verstelbaar. 2 Zwenkwielen van polyurethaan 150 x 40 mm en 2 vorkrollen van nylon 80 x 47 mm, zwenkwielen met rem. Zwaartepuntafstand: 400/500 mm
 Vorkbreedte 6851: 75 mm
 Vorkbreedte 6852: 80 mm
 Heffing per draaislag: 40/22 mm

Hand hydraulische stapelaars 6855 | 6856

Hydraulische pomp met verchroomde cilinders en overdrukventiel. Bediening door trekdisel. Dalen door hendel. 2 Zwenkwielen van polyurethaan 150 x 40 mm en 2 vorkrollen van polyurethaan 80 x 70 mm, zwenkwielen met rem. Zwaartepuntafstand: 585 mm
 Vorkbreedte: 160 mm
 Heffing per disselslag: 20/12,5 mm

*** Direct zeer leuke kortingen! - 25.000+ artikelen! - Tel: +31 (0)26-3633688



6855 | 6856

	Bestelnr.	Draag- verm. kg	Hefhoogte mm	Totale hoogte mm	Vorklengte mm	Vorkbreedte mm	Totale lengte mm	Totale breedte mm	Eigen gewicht kg	Prijs Euro
Handlier stapelaar	6851	250	90 – 1560	2030	800	170 – 690	1350	725	140	936,-
	6852	500	90 – 1560	2030	1000	170 – 690	1550	725	146	1.050,-
Hand hydrau- lische stapelaar	6855	500	88 – 1500	2010	1150	540	1600	794	210	1.029,-
	6856	1000	88 – 1500	2010	1150	540	1600	794	220	1.173,-

Garantie

Op stapelaars 2 jaar

Verrijdbare heftafel

Profielstaal-/ staalplaat-constructie, poedercoating antracietgrijs RAL 7016. Robuuste duwbeugel van stalen buis. Hydraulische pomp met verchroomde cilinders. Bediening door voetpedaal. Dalen door hendel.

Platform 50 mm hoog.

2 Zwenk- en 2 bokwielen van polyurethaan, zwenkwielen met rem.

6831

Duwbeugel inklapbaar.

6832

Duwbeugel vast geschroefd.

6833 | 6834 | 6835

Duwbeugel vast geschroefd.

6836 | 6837

Dubbele schaar voor hogere hefhoogte. Duwbeugel vast geschroefd

*** Direct zeer leuke kortingen! - 25.000+ artikelen! - Tel: +31 (0)26-3633688

Toebehoren

Voor laadvlak grootte

1010 x 520 mm:

(6833/6834/6835/6836/6837)

Rollenbaan 6890

Frame van profielstaal met borging door hoekprofielen en 2 omhoog klapbare profielen, poedercoating antraciet RAL 7016. 9 Stalen rollen met kogellagers, Ø 57 mm en 430 mm lang.

As afstand: 112,5 mm

Hoogte: 64 mm

- vast -

Rollenbaan 6891

Door schroef/klembevestiging op het platform te bevestigen, 360° draaibaar, te blokkeren.

6 Stalen rollen met kogellagers, Ø 57 mm en 430 mm lang.

As afstand: 110 mm

Hoogte: 92 mm

- draaibaar -

Garantie

Op verrijdbare heftafels 2 jaar.



6831



6832



6833 | 6834 | 6835



6836 | 6837



Rollenbaan met opzetraam.



Rollenbaan met kogel draaikrans.

	Bestelnr.	Draagverm. kg	Hefhoogte mm	Laadvlak L x B mm	Uitw. afm. L x B mm	Wiel Ø mm	Eigen gewicht kg	Prijs Euro
Verrijdbare heftafel	6831	150	265 - 755	700 x 450	930 x 450	100	41	367,-
	6832	250	330 - 910	830 x 500	1020 x 500	125	78	492,-
	6833	500	435 - 1000	1010 x 520	1275 x 520	150	118	562,-
	6834	750	442 - 1000	1010 x 520	1275 x 520	150	120	699,-
	6835	1000	445 - 950	1010 x 520	1275 x 520	150	137	761,-
	6836	300	435 - 1585	1010 x 520	1275 x 520	150	150	761,-
	6837	500	440 - 1575	1010 x 520	1275 x 520	150	168	874,-
Rollenbaan met opzetraam	6890	500	-	-	-	-	31	387,-
Rollenbaan met kogeldraaikrans	6891	500	-	-	-	-	51	524,-

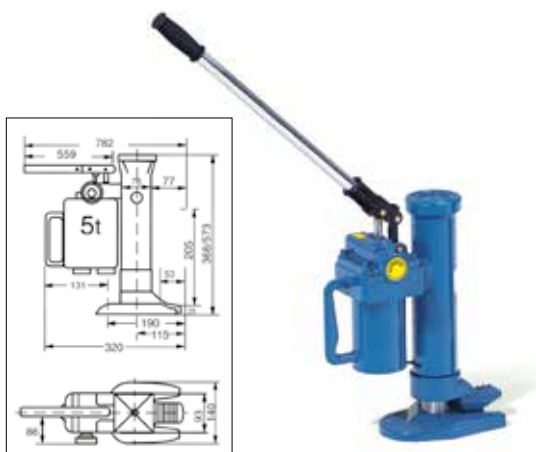

6931

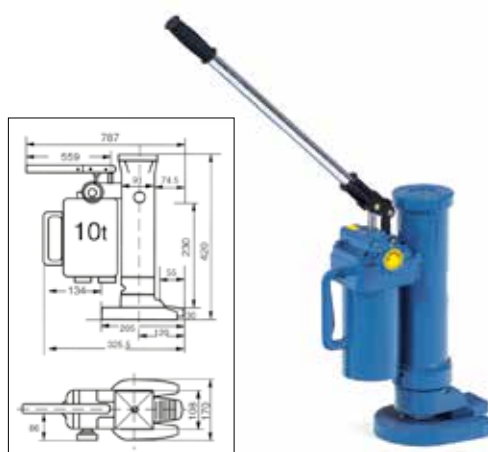

6932

Machineheffers

6931 | 6932

Hydraulisch, voor het heffen van machines en andere zware lasten. Zonder veel inspanning heffen met kop en hefvoet, door ingebouwde hand hydraulische pomp met uitneembare pompstang en overdrukventiel. Dalen door hendel. De heffer is 360° te draaien en te gebruiken. Stabiele, compacte staalconstructie, coating blauw RAL 5007.

Transportrollers

6943 | 6944 | 6945

Voor het eenvoudig en veilig verplaatsen van zware lasten, bv. kisten, machines, enz. Stabiel gelaste staalconstructie, met handgrepen van rond staal of stalen buis, poedercoating blauw RAL 5007. Draagvlakken voorzien van (antislip) rubber. Grote nylon wielen, kogelgelagerd. Hoog draagvermogen met gering eigen gewicht.



6943



6944

*** Direct zeer leuke kortingen! - 25.000+ artikelen! - Tel: +31 (0)26-3633688



6945

	Bestelnr.	Draagverm. ton	Hefhoogte van hefvoet mm	Hefhoogte van kop mm	Eigen gewicht kg	Prijs Euro
Machineheffer	6931	5	25 - 230	368 - 573	25	565,-
	6932	10	30 - 260	420 - 650	35	720,-

	Bestelnr.	Draagverm. kg	Draagvlak L x B mm	Uitw. afm. L x B x H mm	Assen	Rollen	Wielen Ø x B mm	Eigen gewicht kg	Prijs Euro
Transportroller	6943	2500	210 x 100	275 x 120 x 100	2	2	85 x 90	4	104,-
	6944	3000	330 x 220	400 x 228 x 100	2	4	85 x 85	9,5	143,-
	6945	6000	260 x 200	415 x 210 x 100	3	6	85 x 85	12	219,-

Garantie

Op machineheffers en transportrollers 2 jaar.

ONDERZETROLLERS

Onderzetrollers, verstelbaar
6951 | 6952

Voor het eenvoudig en veilig verplaatsen van zware lasten, bv. kisten, machines, enz. Stabiel gelaste staalconstructie, met handgrepen van rond staal, poedercoating blauw RAL 5007.

Draagvlakken voorzien van (antislip) rubber.

Grote nylon wielen, kogelgelagerd.



6951



6952

6953

Als 6951/6952, met stalen wielen, kogelgelagerd.

Verstelbereik:

6951 = 500-1190 mm

6952 = 700-1190 mm

6953 = 850-1190 mm

Leveringomvang:

2 Onderzetrollers en 2 verbingsstangen van rond staal.



6953

Onderzetrollers, draaibaar

6956 | 6957 | 6958

Als verstelbare onderzetrollers echter met draaibaar draagvlak en dissel.

6957

Dissel met trekoog.

6958

Dissel met trekoog. Met grote stalen rollen, kogelgelagerd.

Levering omvat:

1 Onderzetroller met draaibaar draagvlak en dissel.



6956



6957



6958

Garantie

Op onderzetrollers 2 jaar.

	Bestelnr.	Draagverm. ton	Draagvlak L x B mm	Uitw. afm. L x B x H mm	Assen	Rollen	Wielen Ø x B mm	Eigen gewicht kg	Prijs Euro
Onderzetroller, verstelbaar	6951	6	250 x 200	320 x 268 x 110	4	8	85 x 90	30	394,-
	6952	12	350 x 200	420 x 268 x 110	4	12	85 x 90	38	535,-
	6953	24	425 x 220	495 x 288 x 110	4	16	83 x 85	88	734,-
Onderzetroller, draaibaar	6956	3	185 x 150	300 x 200 x 104	2	4	85 x 90	15	205,-
	6957	6	400 x 220	640 x 534 x 115	2	8	85 x 90	50	545,-
	6958	12	400 x 220	640 x 566 x 115	2	8	83 x 85	66	650,-

Direct zeer leuke kortingen! - 25.000+ artikelen! - Tel: +31 (0)26-3633688



2350 | 2352



2351 | 2353



2358



2359

**Meubelrolplateau's
2350 | 2352**

Met laadvlak van beuken multiplex, bekleed met (antislip) rubber. 4 Zwenkwielen van polyamide Ø 100 mm.

VE = verpakkingseenheid = 2 stuks

2351 | 2353

Als 2350 | 2352, echter met 4 zwenkwielen van massief streeploos rubber banden Ø 100 mm.

VE = verpakkingseenheid = 2 stuks

2358

Meubelrolplateau met laadvlak van beuken multiplex, bekleed met (antislip) rubber.

4 Zwenkwielen van massief streeploos rubber Ø 125 mm.

2359

Meubelrolplateau met laadvlak van beuken multiplex, bekleed met (antislip) rubber.

4 Zwenkwielen van polyamide Ø 125 mm.

**Meubel hefroller
6980**

Met draaispindel voor het veilig transporteren van kasten door één persoon.

Stalen buisconstructie, poedercoating blauw RAL 5007, draaimechanisme met slinger, spindel verwerkt in een C-profiel. Verstelbaar steunprofiel met bescherming. Steekplaat voorzien van antislip laag, gezakt 10 mm hoog.

2 Zwenkwielen van streeploos elastisch rubber, naaf met kogellager. Voorzien van 1 spanband, lengte 5 meter.

Levering per paar.



6980



Toepassing

	Bestelnr.	Draagverm. kg	Lengte mm	Breedte mm	Hoogte mm	Polyamide-wielen mm	Massief rubber banden mm	Eigen gewicht kg per Stks.	Prijs Euro
Meubelrolplateau	2350	350	600	300	140	100 x 30	-	4,5	64,-/VE
	2351	250	600	300	140	-	100 x 38	5	79,-/VE
	2352	500	600	350	140	100 x 30	-	5,5	75,-/VE
	2353	300	600	350	140	-	100 x 38	6	87,-/VE
	2358	500	800	600	175	-	125 x 38	10	81,-/Stk.
	2359	600	800	600	175	125 x 40	-	10	65,-/Stk.

	Bestelnr.	Draagverm. per stel. kg	Heffing mm	Uitw. afm. L x B x H mm	Laadvlak B x T mm	Wielen Ø x B mm	Eigen gewicht per stel. kg	Prijs per stel. Euro
Meubel hefroller	6980	600	300	600 x 390 x 800	300 x 110	160 x 50	45	761,-

Hefrollers**6971**

Voor transport van zware kasten, e.d. Wielset van staalplaat, galvanisch verzinkt, draagwanden voorzien van rubber, wielen van polyurethaan.

Uitwendige afm. L x B x H:
170 x 126 x 272 mm

Hefplaat L x B: 170 x 44mm

Klauwhoogten:

Omlaag = 12 mm

Omhoog max. = 50 mm

Leveringomvang:

2 Hefrollers en 1 hefstang

Bediening:

De last met hefstang oplichten en de hefplaat van de hefroller eronder schuiven. Heffen door bedienen van de excenterhendel met de hefstang, ook aan andere zijde. De last kan men nu verplaatsen.



6971



Toepassing

Hoekrollers**6977**

Voor het verplaatsen van diverse meubelen, zoals kasten, enz. Lage laadhoogte, veilig transport.

Van gelast staalplaat, poedercoating antraciet RAL 7016, laadvlak voorzien van antislip.

3 Zwenkwielen van TPE rubber 50 x 18 mm, naaf met draadbescherming en precisie kogellager.

Breedte: 361 mm

Diepte: 177 mm

Hoogte: 78 mm

Laadhoogte: 16 mm

Levering: 1 set omvat 4 stuks.

In een robuuste kunststof koffer.



6977



Toepassing

	Bestelnr.	Draagverm. per stuk kg	Draagverm. per paar kg	Wielen Ø x B mm	Eigen gewicht per 4 stuks kg	Eigen gewicht per paar kg	Prjs Euro
Hefroller	6971	-	1000	138 x 28	-	10	188,-
Hoekroller	6977	150	-	50 x 18	8	-	174,-



70205 | 70208 | 70211 | 70217 | 71221



70417

Massief rubber banden
70205-71221

Zwarte massief rubber banden op stalen of kunststof velgen, naaf met rollager.

ESD-massief rubber band
70417

Zwarte massief rubber band op grijze kunststof velg elektrisch geleidend, naaf met rollager.



70103 | 70107 | 70111 | 70116 | 71120 | 71121

Luchtbanden
70102-71121

Zwarte luchtbanden op stalen of kunststof velgen, naaf met rollager.



70603 | 70611 | 70607 | 71621



71505 | 71515 | 71525

PU-wielen
70603-71621

Polyurethaan wielen op kunststof of stalen velg. Absoluut lekbestendig. Rijcomfort vergeleekbaar als met luchtbanden.

Zwenk- en bokwielen
71505-71525

Vork van verzinkt staalplaat, wielen met zwarte luchtbanden op stalen velgen, naaf met rollager.

	Bestelnr.	Wiel Ø x breedte mm	Velg	Lager	Naaflengte mm	Asgat mm Ø	Draagverm. kg	Prijs Euro
Massif rubber banden	70205	200 x 50	plaatstaal rood	rollager	60 verpl.	20	205	17,-
	70208	250 x 60	Kunststof rood	rollager	75	20	250	16,-
	70211	250 x 60	plaatstaal rood	rollager	60 verpl.	20	250	25,-
	70213	250 x 60	plaatstaal rood	rollager	75 verpl.	25	295	26,-
	70207	250 x 60	Kunststof rood	rollager	75	25	250	16,-
	70217	260 x 56	Kunststof rood	rollager	75 verpl.	25	300	21,-
	71221	400 x 80	plaatstaal rood	rollager	75	25	350	54,-
ESD-massief rubber band	70417	260 x 56	Kunststof grijs	rollager	75 verpl.	25	300	40,-

*** Direct zeer leuke kortingen! - 25.000+ artikelen! - Tel: +31 (0)26-3653688

	Bestelnr.	Wiel Ø x breedte mm	Banden	Velg	Lager	Naaflengte mm	Asgat mm Ø	Draagverm. kg	Prijs Euro
Luchtbanden	70103	260 x 85	blok 2 PR	Kunststof	rollager	75	20	200	17,-
	70111	260 x 85	blok 2 PR	plaatstaal	rollager	60 verpl.	20	200	28,-
	70102	260 x 85	blok 2 PR	Kunststof	rollager	75	25	200	17,-
	70107	260 x 85	blok 2 PR	Kunststof	rollager	75 verpl. zt	25	200	17,-
	70113	260 x 85	blok 2 PR	plaatstaal	rollager	75 verpl.	25	200	30,-
	70116	300 x 100	blok 4 PR	plaatstaal	rollager	75 verpl.	25	220	43,-
	71120	400 x 100	ril 2 PR	plaatstaal	rollager	75	25	250	32,-
	71121	400 x 100	blok 4 PR	plaatstaal	rollager	75	25	350	35,-

	Bestelnr.	Wiel Ø x breedte mm	Banden	Velg	Lager	Naaflengte mm	Asgat mm Ø	Draagverm. kg	Prijs Euro
PU-wielem (Polyurethaan)	70603	260 x 85	PU blok	Kunststof	rollager	75	20	150	36,-
	70611	260 x 85	PU blok	plaatstaal	rollager	60 verpl.	20	150	38,-
	70612	260 x 85	PU blok	plaatstaal	rollager	75	20	150	40,-
	70602	260 x 85	PU blok	Kunststof	rollager	75	25	150	36,-
	70607	260 x 85	PU blok	Kunststof	rollager	75 verpl.	25	150	36,-
	70613	260 x 85	PU blok	plaatstaal	rollager	75 verpl.	25	150	42,-
	71620	400 x 100	PU ril	plaatstaal	rollager	75	25	250	53,-
	71621	400 x 100	PU blok	plaatstaal	rollager	75	25	250	68,-

	Bestelnr.	Wiel Ø x breedte mm	Bouwhoogte mm	Plaatafm. mm	Gat afstand mm	Schroefgat mm Ø	Draagverm. kg	Prijs Euro
Zwenkwielen	71505	220 x 70	250	135 x 110	105 x 75/80	11	150	54,-
Zwenkwielen met rem	71515	220 x 70	250	135 x 110	105 x 75/80	11	150	82,-
Bokwielen	71525	220 x 70	250	135 x 110	105 x 75/80	11	150	46,-

Een hulp voor de toewijzing van het juiste wiel voor uw fetra steekwagen kunt u vinden via: www.fetra.de/nl/wiel-toewijzing of scan de QR-code:



ZWENK- EN BOKWIJELN

Zwenkwielen

71602 | 71603 | 71604

Vork van verzinkt staalplaat.
Wielen met TPE rubber (thermoplastisch). Kunststof velg, naaf met kogellager en draadbescherming.
Zeer geringe rij-, rol- en zwenkweerstand. Wielen van streeploos rubber.



71602 | 71603 | 71604



71452 | 71453 | 71454

Zwenkwielen met rem „dubbele rem”

71612 | 71613 | 71614

Vork van verzinkt staalplaat.
Wielen als zwenkwielen.



71612 | 71613 | 71614



71462 | 71463 | 71464

TPE-ESD-Zwenkwielen

71452 | 71453 | 71454

Vork van verzinkt staalplaat.
Wielen van TPE-ESD rubber (thermoplastisch elastomeer elektrostatisch geleidend). Naaf met precisie kogellager. Wielen van streeploos rubber.

TPE-ESD-Zwenkwielen met rem „dubbele rem”

71462 | 71463 | 71464

Vork van verzinkt staalplaat.
Wielen als zwenkwielen.



71622 | 71623 | 71624



71472 | 71473 | 71474

TPE-ESD-Bokwielen

71472 | 71473 | 71474

Vork van verzinkt staalplaat.
Wielen als zwenkwielen.

(ESD = Electrostatic Discharge)

*** Direct zeer leuke kortingen! - 25.000+ artikelen! - Tel: +31 (0)26-3633688

	Bestelnr.	Wiel Ø x breedte mm	Bouwhoogte mm	Plaatafm. mm	Gat afstand mm	Schroefgat mm Ø	Draagverm. kg	Prijs Euro
Zwenkwielen TPE	71602	125 x 32	165	105 x 80	80/76 x 60	9	135	11,-
	71603	160 x 40	196	135 x 110	105 x 75/80	11	200	19,-
	71604	200 x 40	237	135 x 110	105 x 75/80	11	250	20,50
Zwenkwielen met rem TPE	71612	125 x 32	165	105 x 80	80/76 x 60	9	135	18,-
	71613	160 x 40	196	135 x 110	105 x 75/80	11	200	31,-
	71614	200 x 40	237	135 x 110	105 x 75/80	11	250	32,-
Bokwielen TPE	71622	125 x 32	165	105 x 80	80/76 x 60	9	135	9,-
	71623	160 x 40	196	135 x 110	105 x 75/80	11	200	14,-
	71624	200 x 40	237	135 x 110	105 x 75/80	11	250	15,-

	Bestelnr.	Wiel Ø x breedte mm	Bouwhoogte mm	Plaatafm. mm	Gat afstand mm	Schroefgat mm Ø	Draagverm. kg	Prijs Euro
Zwenkwielen TPE-ESD	71452	125 x 32	165	105 x 80	80/76 x 60	9	135	21,-
	71453	160 x 40	196	135 x 110	105 x 75/80	11	200	37,-
	71454	200 x 40	237	135 x 110	105 x 75/80	11	250	41,-
Zwenkwielen met rem TPE-ESD	71462	125 x 32	165	105 x 80	80/76 x 60	9	135	28,-
	71463	160 x 40	196	135 x 110	105 x 75/80	11	200	49,-
	71464	200 x 40	237	135 x 110	105 x 75/80	11	250	53,-
Bokwiel TPE-ESD	71472	125 x 32	165	105 x 80	80/76 x 60	9	135	18,50
	71473	160 x 40	196	135 x 110	105 x 75/80	11	200	32,-
	71474	200 x 40	237	135 x 110	105 x 75/80	11	250	37,-



71102 | 71103 | 71104



71252 | 71253 | 71254



71112 | 71113 | 71114



71262 | 71263 | 71264



71122 | 71123 | 71124



71272 | 71273 | 71274

Zwenkwieien

71102 | 71103 | 71104

Vork van verzinkt staalplaat.
Wielen van grijs massief streeploos rubber, kunststof velg, naaf met rollager.

Zwenkwieien met rem „dubbele rem“

71112 | 71113 | 71114

Vork van verzinkt staalplaat.
Wielen als zwenkwieien.

Bokwieien

71122 | 71123 | 71124

Vork van verzinkt staalplaat.
Wielen als zwenkwieien.

Zwenkwieien

71252 | 71253 | 71254

Vork van verzinkt staalplaat.
Wielen van elastisch streeploos rubber, laat geen strepen achter. Aluminium velg, naaf met kogellager. Lichte elastische loop, lange levensduur.

Zwenkwieien met rem „dubbele rem“

71262 | 71263 | 71264

Vork van verzinkt staalplaat.
Wielen als zwenkwieien.

Bokwieien

71272 | 71273 | 71274

Vork van verzinkt staalplaat.
Wielen als zwenkwieien.

*** Direct zeer leuke kortingen! - 25.000+ artikelen! - Tel: +31 (0)23675688

	Bestelnr.	Wiel Ø x breedte mm	Bouwhoogte mm	Plaatafm. mm	Gat afstand mm	Schroefgat mm Ø	Draagverm. kg	Prijs Euro
Zwenkwieien Streeploos rubber	71102	125 x 38	165	105 x 80	80/76 x 60	9	100	13,-
	71103	160 x 40	196	135 x 110	105 x 75/80	11	135	24,-
	71104	200 x 50	237	135 x 110	105 x 75/80	11	205	25,-
Zwenkwieien met rem Streeploos rubber	71112	125 x 38	165	105 x 80	80/76 x 60	9	100	18,50
	71113	160 x 40	196	135 x 110	105 x 75/80	11	135	32,-
	71114	200 x 50	237	135 x 110	105 x 75/80	11	205	34,-
Bokwieien Streeploos rubber	71122	125 x 38	165	105 x 80	80/76 x 60	9	100	11,-
	71123	160 x 40	196	135 x 110	105 x 75/80	11	135	18,50
	71124	200 x 50	237	135 x 110	105 x 75/80	11	205	21,-

	Bestelnr.	Wiel Ø x breedte mm	Bouwhoogte mm	Plaatafm. mm	Gat afstand mm	Schroefgat mm Ø	Draagverm. kg	Prijs Euro
Zwenkwieien Elastisch streeploos rubber	71252	125 x 40	165	105 x 80	80/76 x 60	9	200	40,-
	71253	160 x 50	196	135 x 110	105 x 75/80	11	300	62,-
	71254	200 x 50	237	135 x 110	105 x 75/80	11	350	67,-
Zwenkwieien met rem Elastisch streeploos rubber	71262	125 x 40	165	105 x 80	80/76 x 60	9	200	54,-
	71263	160 x 50	196	135 x 110	105 x 75/80	11	300	70,-
	71264	200 x 50	237	135 x 110	105 x 75/80	11	350	80,-
Bokwieien Elastisch streeploos rubber	71272	125 x 40	165	105 x 80	80/76 x 60	9	200	38,-
	71273	160 x 50	196	135 x 110	105 x 75/80	11	300	56,-
	71274	200 x 50	237	135 x 110	105 x 75/80	11	350	61,-



ZWENK- EN BOKWIELEN

Zwenkwielen

71302 | 71303 | 71304

Vork van verzinkt staalplaat. Wielen van polyurethaan, aluminium velg, naaf met kogellager. Lichte, geruisarme loop, bestendig tegen vele agressieve stoffen, lange levensduur.



71302 | 71303 | 71304



71502 | 71503 | 71504

Zwenkwielen met rem „dubbele rem“

71312 | 71313 | 71314

Vork van verzinkt staalplaat. Wielen als zwenkwielen.



71312 | 71313 | 71314



71512 | 71513 | 71514

Bokwielen

71322 | 71323 | 71324

Vork van verzinkt staalplaat. Wielen als zwenkwielen.



71322 | 71323 | 71324



71522 | 71523 | 71524

Zwenkwielen

71502 | 71503 | 71504

Vork van verzinkt staalplaat. Wielen van polyamide, naaf met rollager. Wielen bestendig tegen logen en zuren. Hittebestendig -40° tot +90°C.

*** Direct zeer leuke kortingen! - 25.000+ artikelen! - Tel: +31 (0)26-3633688

Zwenkwielen met rem „dubbele rem“

Vork van verzinkt staalplaat. Wielen als zwenkwielen.

Bokwielen

71522 | 71523 | 71524

Vork van verzinkt staalplaat. Wielen als zwenkwielen.

	Bestelnr.	Wiel Ø x breedte mm	Bouwhoogte mm	Plaatafm. mm	Gat afstand mm	Schroefgat mm Ø	Draagverm. kg	Prijs Euro
Zwenkwielen Polyurethaan	71302	125 x 40	165	105 x 80	80/76 x 60	9	200	59,-
	71303	160 x 50	196	135 x 110	105 x 75/80	11	350	68,-
	71304	200 x 50	237	135 x 110	105 x 75/80	11	350	80,-
Zwenkwielen met rem Polyurethaan	71312	125 x 40	165	105 x 80	80/76 x 60	9	200	73,-
	71313	160 x 50	196	135 x 110	105 x 75/80	11	350	79,-
	71314	200 x 50	237	135 x 110	105 x 75/80	11	350	91,-
Bokwielen Polyurethaan	71322	125 x 40	165	105 x 80	80/76 x 60	9	200	57,-
	71323	160 x 50	196	135 x 110	105 x 75/80	11	350	62,-
	71324	200 x 50	237	135 x 110	105 x 75/80	11	350	73,-

	Bestelnr.	Wiel Ø x breedte mm	Bouwhoogte mm	Plaatafm. mm	Gat afstand mm	Schroefgat mm Ø	Draagverm. kg	Prijs Euro
Zwenkwielen Polyamide	71502	125 x 38	165	105 x 80	80/76 x 60	9	200	15,-
	71503	150 x 40	191	135 x 110	105 x 75/80	11	350	25,-
	71504	200 x 50	237	135 x 110	105 x 75/80	11	350	28,-
Zwenkwielen met rem Polyamide	71512	125 x 38	165	105 x 80	80/76 x 60	9	200	21,-
	71513	150 x 40	191	135 x 110	105 x 75/80	11	350	37,-
	71514	200 x 50	237	135 x 110	105 x 75/80	11	350	40,-
Bokwiel Polyamide	71522	125 x 38	165	105 x 80	80/76 x 60	9	200	12,-
	71523	150 x 40	191	135 x 110	105 x 75/80	11	350	21,-
	71524	200 x 50	237	135 x 110	105 x 75/80	11	350	24,-



1273

Klapscharnier

Voor duwbeugelwagens:

2500 | 2501 | 2502 | 2503

Kopwandwagens:

2510 | 2511 | 2512 | 2513 | 1510 | 1511 | 1512 | 1513

Dubbele kopwandwagens:

2520 | 2521 | 2522 | 2523 | 1520 | 1521 | 1522 | 1523.

Zelfstandige vergrendeling, ontgrendelen met de voet.

Duits patent 10 2010 052 491



Bestelnr.		Prijs Euro
1273	Klapscharnier	88,-



1280

Dodemansrem

Compacte en licht remsysteem voor alle wagens met 2 bokwielen en seriematig TPE-wielen tot 600 kg draagvermogen.

Remprofiel los gelaten van de duwbeugel = rem vast, de wagen is tegen weggrollen beveiligd.

Remprofiel ingedrukt = rem los, de wagen laat zich licht verrijden.

Ergonomische en eenvoudige bediening.

Zekere remwerking door vergrendeling van de vertanding.

Niet als rij rem geschikt.

Meerprijs per wagen. Niet achteraf uit te rusten.

Bestelnr.		Meerprijs per wagen Euro
1280	Dodemansrem	254,-

*** Direct zeer leuke kortingen! - 25.000+ artikelen! - Tel: +31 (0)26-3633688



2200

Electro aandrijving

Als aanbouwset voor alle duwbeugel-, kopwand-, kast-, tafel-, etagewagens enz. met een wiel Ø 200 mm en vanaf een wagenbreedte van 500 mm. Aandrijving compleet met batterijen en lader. De compacte unit is eenvoudig te monteren. De rijschakelaar is vast te klemmen aan de duwbeugel, verbinding met een insteekbare spiraalkabel. De snelheid is traploos regelbaar, vooren achterwaarts.

Technische gegevens: Aandrijving: 24V gelijkstroom, 2 PM-motoren: 2 x 12 V, 250 W, 0,7 PS, 2 GEL-batterijen: 2 x 12 V, 33 Ah, onderhoudsvrij. Maximale snelheid 4,8 km/u, met opgeladen batterijen op een effen ondergrond, bij een belasting van 500 kg is de max. reikwijdte ca. 15 km. Klimvermogen bij 500 kg last: 5%/2°, elastisch rubber 200 x 50 mm, grijs, streeploos.**Garantie: 12 maanden. Meerprijs per wagen. Niet achteraf uit te rusten.**

Bestelnr	Draagvermogen kg	Eigen gewicht kg	Meerprijs per wagen Euro
2200	500	55	3.849,-



2210

TOTALSTOP-het centrale remsysteem

Wiel- en richtingsvergrendeling worden met één voetbeweging geactiveerd. Naast het draaien van de wielen wordt bovendien de zwenkbeweging van beide zwenkwielen vergrendeld.

**Europees patent EP 2743097**

Details zie pagina 5.

Meerprijs per wagen.

Bestelnr.		Meerprijs per wagen Euro
2210	TOTALSTOP	46,-

TOEBEHOREN



Luchtbanden
220 x 70 mm, draagverm. 400 kg. Elastische loop bij oneffen bodem. **Vanaf wagenbreedte 600 mm.**
Geen TOTALSTOP mogelijk.

Meerprijs op standaard wielen per wagen.

Wiel Ø	Best.nr.	Meerprijs
125	1098	203,- €
160	1099	137,- €
200	1100	131,- €



Elastische streeploze wielen met kogellager
Laat geen strepen achter.
Lichte elastische loop, lange levensduur.

Meerprijs op standaard wielen per wagen.

Wiel Ø	Best.nr.	Meerprijs
125	12855	91,- €
160	12865	91,- €
200	12875	91,- €



Polyurethaan wielen
As met kogellagers, loopt licht en geruisarm, bestand tegen vele agressieve stoffen.

Meerprijs op standaard wielen per wagen.

Wiel Ø	Best.nr.	Meerprijs
125	2179	141,- €
160	2180	165,- €
200	2181	171,- €



Wielen elektrostatisch geleidend (antistatisch) van TPE-ESD rubber (thermoplastisch elastomeer)
Naaf met precisie kogellager.
Laat geen strepen achter.

Meerprijs op standaard wielen per wagen.

Wiel Ø	Best.nr.	Meerprijs
125	2182	70,- €
160	2183	87,- €
200	2184	113,- €



Polyamide wielen
Hoog draagvermogen, lichte loop op gladde ondergrond. Bestand tegen vocht, zout, zuren e.d.

Meerprijs op standaard wielen per wagen.

Wiel Ø	Best.nr.	Meerprijs
125	1295	24,- €
160	1296	45,- €
200	1286	44,- €



Stootrand
van van robuust schuimrubber, rondom plateau.

Meerprijs per wagen.

Best.nr.	Meerprijs
1289	38,- €



Gefelingsrolletten
50 mm Ø, van lichtgrijs kunststof.
Totale breedte = Laadvlak + 80 mm.

Meerprijs per wagen.

Best.nr.	Meerprijs
1299	30,- €

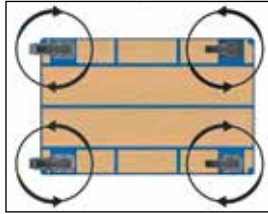

4 Zwenkwielen
In plaats van 2 zwenk en 2 bokwielen, zeer wendbaar in alle richtingen. Beperking bij rijden in rechte lijn.

Meerprijs per wagen.

Best.nr.	Meerprijs
1288	14,- €



Laadvlak van harde PVC plaat
Weerbestendige harde PVC plaat, donkergrijs. Hoge chemische bestendigheid, moeilijk ontvlambaar.

Meerprijs per standaard laadvlak.

Laadvlak	Best.nr.	Meerprijs
850 x 500	1430	59,- €
1000 x 600	1431	100,- €
1000 x 700	1432	121,- €
1200 x 800	1433	155,- €



Laadvlak van watervast multiplex plaat
Watervast multiplex plaat voorzien van antislip.

Meerprijs per standaard laadvlak.

Laadvlak	Best.nr.	Meerprijs
850 x 500	1400	25,- €
1000 x 600	1401	37,- €
1000 x 700	1402	39,- €
1200 x 800	1403	41,- €



Laadvlak met geribbeld rubber
Laadvlak met opgeplakt fijn geribbeld rubber. Antislip.

Meerprijs per standaard laadvlak.

Laadvlak	Best.nr.	Meerprijs
850 x 500	1410	51,- €
1000 x 600	1411	60,- €
1000 x 700	1412	64,- €
1200 x 800	1413	82,- €



Scannerhouder

Gepoedercoat RAL 7035, met variabele aanschroefpunten. Stang veelzijdig voorzien van gaten, met een klem ter bevestiging van de scannerhouder aan bijna al onze producten in bijna alle posities. Scannerhouder B x D x H: 120 x 87 x 150 mm. Opening voorzijde: 40 mm.

Best.nr.	Prijs
1392	55,- €



Tablethouder

Verzinkt staalplaat. Levering incl. onderdelen voor de aanbouw aan een MultiVario-wagen. Tablets of smartphones worden d.m.v. een excenter-spanner vastgezet. Klembereik L x H x D: 200 x 15-295 x 14 mm. **Meer info op pagina 84.**

Best.-Nr.	Prijs
28TH	101,- €



Schrijfflank hoog

Voor DIN A4 formaat hoog. Multiplex met papierklem en richel voor pen.

Formaat	Best.nr.	Prijs
A4 hoog	1290	33,- €



Schrijfflank dwars

Voor DIN A4 formaat dwars. Multiplex met papierklem en richel voor pen.

Formaat	Best.nr.	Prijs
A4 dwars	1390	43,- €



Dissel en koppelingsspin

Als toebehoren voor alle MultiVario- (draagvermogen 600 kg - best.nr. 12920) en Super-MultiVario-Wagens (draagvermogen 1200 kg best. nr. 12921). Uitvoering zoals best.nr. 22894 op pagina 107.

Best.nr.	Meerprijs
12920	133,- €
12921	144,- €



Zachte greep

Duwbeugel op de greep met kunststof overtrokken, goede greep, isolerend en fijn voor de huid, alleen voor open duwbeugels in alle breedten-mogelijk.

Best.nr.	Meerprijs
1274	€ 18,-



Draadkorf

Voor kleine onderdelen, aluzilver, poedercoating. L x D x H: 600 x 140 x 200 mm.

Best.nr.	Prijs
1291	43,- €



Aanschroefbare duwbeugel in hoogte verstelbaar

Aanbouwset voor MultiVario tafelwagens. Aanschroefbare duwbeugel van stalen buis, blauw RAL 5007 gepoedercoat. Eenvoudige zelfmontage door middel van de kunststof klemmen, ook achteraf uitrustbaar. In hoogte verstelbaar voor de optimale ergonomische greeppositie.

Best.nr.	Prijs
E2400SBV	30,- €
E2401SBV	31,- €
E2402SBV	32,- €
E2403SBV	33,- €



Papierrolhouder

Aanbouwset voor wagens. Geschikt voor papierrollen tot 210 mm doorsnede en 210 mm breed. Bij achteraf bestelling a.u.b. het artikelnummer van de wagen vermelden.

Best.nr.	Prijs
1396	70,- €



Flessenhouder

Voor standaard ronde spuitflessen tot Ø 110 mm. Stang veelzijdig geperforeerd, de houder kan naar wens worden gepositioneerd met een klembeugel ter bevestiging.

Best.nr.	Prijs
1391	30,- €



Afvalzakhouder

Met klembevestiging voor buis Ø 27 mm. Gepoedercoat blauw RAL 5007. PVC deksel en klemring, openings Ø 340 mm. Voor 120 liter zakken.

Best.nr.	Prijs
1397	80,- €

*** Direct zeer leuke kortingen! - 25.000+ artikelen! - Tel: +31 (0)26-3633688

VERVANGENDE ONDERDELEN

**Handvat**

Met veiligheidsbeugel voor buis Ø 27 mm en voor buis Ø 33,5 mm.

Europees octrooi
001240097-0001

voor buis Ø 27 mm:	
Bestelnr.	Prijs
1762	4,- €

voor buis Ø 33,5 mm:	
Bestelnr.	Prijs
1763	4,75 €

**Glijstrips**

1 Set met bevestigingsclips.

Bestelnr.	Prijs
1753	23,- €

ESD-VERVANGENDE ONDERDELEN

**ESD-Handvat**

Met veiligheidsbeugel voor buis Ø 27 mm.
Elektrisch geleidend.

Europees octrooi
001240097-0001

voor buis Ø 27 mm:	
Bestelnr.	Prijs
1764	7,- €

**ESD-Glijstrips**

1 Set met bevestigingsclips.
Elektrisch geleidend.

Bestelnr.	Prijs
1754	34,- €



*** Direct zeer leuke kortingen! - 25.000+ artikelen! - Tel: +31 (0)26-3633688

Draagarmen

Voor alle steekwagens behalve 11050, 11051 en 11052.
Bestaande uit 2 grepen met inhanghaak en een gelaste dwarsverbinding, gepoedercoat blauw RAL 5007.

Bestelnr.	Draagverm. kg	Hoogte mm	Breedte mm	Prijs
11045	350	850	570	37,- €

**Wielsterblokkering**

Als aanbouwset voor de trappensteekwagens TK1325, TK1326, AK1325 en AK1326. Wielsterblokkering dient voor het probleemloos rijden op 2 wielen op vlakke ondergronden. Eenvoudige zelfmontage.

Bestelnr.	Prijs
1770	50,- €

**PU-wielen**

Van polyurethaan, lekbestendig. Rijcomfort vergelijkbaar als met luchtbanden. Voor alle steekwagens en wagens met luchtbanden mogelijk.

Meerprijs op standaard wielen.

Wiel mm	Bestelnr.	Draagverm. per wiel kg	Meerprijs
260 x 85	1776	150	Paar = 2 stuks 46,- €
260 x 85	1777	150	Set = 4 stuks 91,- €
400 x 100	1778	250	Paar = 2 stuks 60,- €
400 x 100	1779	250	Set = 4 stuks 121,- €

A		G	
Aanbouwset lade		Gaaswandwagens	72
	32-33, 40, 42, 99	Gasflessenroller	157
Aanhaakbare duwbeugel		Gasflessenstandaard	157
palletonderwagens	15, 107	Gasflessenwagens	154-157
Aanhangerkoppeling	130	Gasflessen	
Aanschroefbare duwbeugel	177	trappensteekwagen	157
Achterwand		Gasflessen wandhouder	157
orderverzamelwagens	83	Gegolfde drager	111
Aftapkraan	116, 118-119	Geleidingsrollen	176
Afvalbakken	115-117	Geribbeld rubber	176
Afvalzakhouders	153, 177	Glaswagens	124
Aluminium steekwagens		Greeprollers	9, 18-19, 63
	142-143, 145		
Aluminium platformwagens		H	
	23, 25	Handpallettrucks	162-163
Apparaten steekwagens	147-148	Handtrekwagens	125-131
		Handtrekwagens verzinkt	127
		Handvatten	178
		Hefrollers	170
		Hefwagens	161-170
		Hekwagens	30
		Hoekrollers	170
B			
Bakwagens	30, 76-77	I	
Bakkenwagens	95	Insteekbeugels	123
Bandensteekwagens	159		
Bandenwagens	158-160	K	
Bankschroef	41	Kabelhaspel	41
Bijzetwagens	68, 92-94	Kantelbakken	118
Buisdragers	111	Kastwagens	16, 67, 75, 78-79
Bandenrollers	159	Kiepbakken	119
		Klapbare wagens	9, 23-25
		Klapscharnier	175
		Koppeling	
		handtrekwagens	130-131
		Kopwandwagens	28-29, 99
		Krijtbord	84
		Kunststof glijstrippen	142, 178
		Kunststof platform-	
		en tafelwagens	23
		L	
		Lade indelingsset	
			32-33, 35, 39-42, 99
		Langmateriaal	
		wagens	132-133
		Lichte tafelwagens	10, 34-35
		Luchtbanden	171, 176
		Luchtslang haspel	41
		M	
		Magazijnbakken	96, 111
		Magazijnwagens	9, 21-23
		Machineheffers	167
		Materiaalstandaards	
			13, 67, 101-103
		Materiaalwagens	110-111
		Materiaalplank	111
		Meubel hefrollers	169
		Meubelrolplateaus	169
		N	
		Notebookhouder	84
		O	
		Onderzetrollers	168
		Opbergkast	
		gasflessenwagen	157
		Optiliner	25
		Optiliner tafelwagen	25
		Opvouwbare alu	
		steekwagens	135
		Opzetramen voor	
		palletonderwagens	15, 106
		P	
		Orderverzamelwagens	80-85
		P	
		Pakketrollers	134-135
		Pakketwagens	57-59
		Pakketwagens met	
		vleugeldeuren	59
		Palletonderwagens	
			14, 104-109
		Papierrolhouder	177
		Platenrollers	121
		Platenstandaards	123
		Platenwagens	120-124
		Platform hefwagen	164
		Platformwagens	26-30, 61, 98
		PU-wielen	171, 178
		PVC laadvlak	176
		R	
		Roestvrijstalen wagens	74
		Rollbok	103
		Rolplateaus	
			9, 18-20, 68, 87, 169
		Rolplateau voor rollen	20
		Rongenwagens	27, 98
		Routetrein	108-109
		S	
		Scannerhouder	
			11, 32-33, 84, 177
		Schaarhefpallettruck	164
		Scheidingswand etages	82
		Schrijfbblad	46
		Schrijfplank	48-49, 84, 177
		Serveerwagens	73
		Snelsindel	648
		Softgrip	177
		Stapelaars	164
		Stalen tafelwagens	10, 33, 36-37
		Statiegeldslot	48-49
		Steekwagens	17, 134-148
		Steekwagens ESD	63
		Steekwagen opklapbaar	
			134-136
		Stoelensteekwagens	146
		Stootrand	176
		T	
		Tablethouder	84, 177
		Tafelwagens	
			10-11, 22-23, 31-37, 64-65, 99
		Tafelwagens met	
		stalen etages	10, 33, 36-37
		Toebehoren	175-177
		TOTALSTOP - het centrale	
		remsysteem	5, 175
		TPE-wielen	5, 172
		TPE-ESD wielen	172, 176
		Transportrollers	167
		Trap	82
		Trappensteekwagens	
			144-145, 148
		Trekoog handtrekwagens	
			130-131
		Trolleys voor routetreinen	
			14, 109
		V	
		Vakindeling voor lade	
			12, 32-33, 35, 39-42, 99
		Vatenkantelaars	152
		Vatenrollers	150
		Vatensteekwagens	151
		Vatentransportwagens	153

Verstevigingsstangen	51-53
Verrijdbare heftafels	166
Verrijdbare lessenaars	43-46
Verrijdbare werktafels	47
Vierwandwagens	28-29
Vleugeldeuren	
orderverzamelwagens	79
Vorkdrager	111

W	
Wandketting	48-49
Watervast laadvlak	176
Werkblad	40
Werkplaatswagens	12, 38-42
Wielen	171-174
Wielen met	
luchtbanden	171, 176
Wieluitrustingen	6

Z	
Zwaarlastwagens	97-100

*** Dissel zeer leuke kortingen! 25.000+ artikelen! - Tel: +31 (0)26-3633688



Transportmiddelen

2021

*** ~~Direct zeer~~ leuke kortingen! - 25.000+ artikelen! - Tel: +31 (0)26-3633688

Alle prijzen gelden excl. B.T.W. en zijn geldig tot 31.12.2021.
Levering franco vanaf € 175,- (m.u.v. de Waddeneilanden).
Onder voorbehoud van prijswijzigingen, technische wijzigingen en drukfouten.
Uitsluitend onze algemene voorwaarden zijn van toepassing.
Deze catalogus is auteursrechtelijk beschermd. Nadruk - ook gedeeltelijk - alleen met toestemming toegestaan.
De foto's zijn auteursrechtelijk beschermd volgens § 72 Duitse auteurswet.
Om transportschade te voorkomen, behouden wij ons het recht om de producten voorgeïmonteerd te leveren.